



ETIKETTERING
MERCHANDISING
PRESENTATIE



all-round.be



+32 (0)9 363 93 60



export@all-round.be

“NIEUW!

Ontdek de nieuwste toevoeging aan de automatisch aanzicht-reeks van **EASYPUSH**.

Een merchandisingconcept speciaal ontworpen voor de chocoladeafdeling:

- > Structureert de categorie
- > Vergemakkelijkt vastpakken van het product
- > Leidt tot impulsaankoop

TE ONTDEKKEN OP PAGINA 72





EEN ZEKERHEID OP DE EUROPESE POS-MARKT.

In 2018 werd **de ISD-groep opgericht** die verschillende merken in Europa samenbrengt, waaronder All-Round, leider op de België markt.

De groep is gebouwd op een solide basis met **meer dan 50 jaar ervaring in de markt voor communicatie en merchandising op het schap.**

ISD zet zijn know-how in in de wereld van retail, rond 5 specialisaties.



Met **meer dan 48 distributielanden en 5 logistieke centra** is ISD een essentiële speler op de massamarkt.



ALL ROUND

ONZE MISSIE

.....P.05

ONZE BELOFTEN

.....P.06

ONZE ACTIVITEITEN

.....P.07

ONZE KERNCIJFERS

.....P.09

ONZE KNOW-HOW

.....P.11

ONZE BETROKKENHEID

.....P.13

“ ONZE MISSIE ”



ONTWERPEN, PRODUCEREN en DISTRIBUTEREN

van producten en oplossingen om het aankoopproces in winkels te vergemakkelijken en de aanschafkracht van verkooppunten te ontwikkelen.

Improving customer's shopping expérience.

“ ONZE BELOFTEN

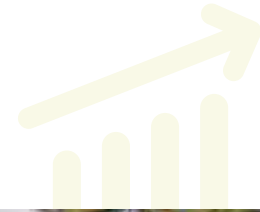

01

UW OMZET VERHOGEN

- Uw categorieën optimaliseren.
- Verbeterde presentatie van uw producten.
- Minder vaak out of stock.



02

EEN UNIEKE WINKELERVARING CREËREN

- Visuele merchandising in het schap.
- Met behulp van LED verlichting meer zichtbaarheid.
- Promotie doormiddel van Bulk verkoop.



03

UW MIDDELEN OPTIMAAL INZETTEN MET OPLOSSINGEN WAARDOOR U:

- Tijd bespaart bij het vullen van schappen.
- Automatisch producten naar voren brengen.
- Wijzigen van prijskaarten vergemakkelken.



“

ONZE ACTIVITEITEN

All Round beantwoordt **alle problemen rond productverbetering op het verkooppunt** door het aanbieden van complete oplossingen voor prijsaanduiding, schapindeling en communicatie.

01 BEPRIJZING





MERCHANDISING

02

03

PRESENTATIE



“ ISD: ONZE KERNCIJFERS



OPSLAGCAPACITEIT VAN

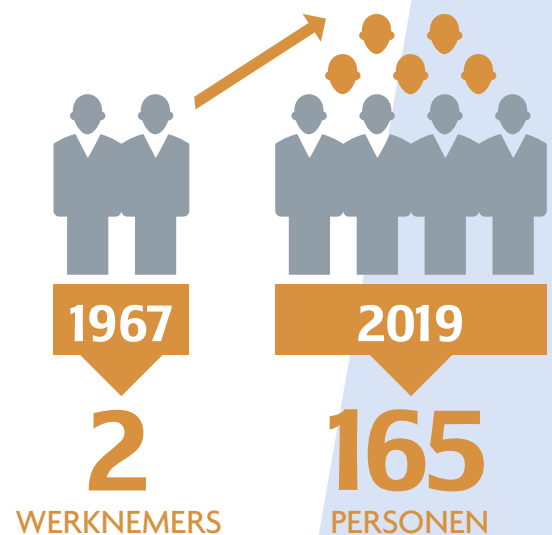

48 LAND
GELEVERD



25%
*van de omzet
in de export*



50%
VAN ONZE
PRODUCTEN
GEMAAKT
IN EUROPA



20%

VAN DE AANDELEN
ZIJN IN HET BEZIT VAN
HET MANAGEMENT



“ ONZE KNOW-HOW

INDUSTRIËLE EXPERTISE

- **PLASTIC:**

- > Extrusie
- > Thermofoming
- > Injectie
- > Warm en koud buigen

- **BEDRUKKING:**

- > Digitaal
- > Offset
- > Zeefdruk
- > Tampondruk

- **METAAL / HOUT**

- **HANGTABS**

- **HANGSTRIPS**



LOGISTIEK VERMOGEN

- Oppervlakte van **7 700 m²**
- Opslagcapaciteit
van **13 000 pallets**
- Ervaren teams georganiseerd
op type levering
- Onmiddellijke update
van de voorraden
- **Internationale
logistiekedekking**



CONTROLE VAN DE PRODUCTIESTAPPEN

- **Franse techniek:** plannen en ontwerp.
- **Prototyping, bewegwijzering, buigen van prijsrails en assemblage allemaal gerealiseerd in onze werkplaats in Cormeilles-en-Parisis (95) en Erembodegem (Alost).**
- **Productielocaties in Frankrijk, België, Oost-Europa en China.**



50 %

**VAN DE PRODUCTIE
UITGEVOERD IN EUROPA**



“ ONZE VOORWAARDEN

1 GRATIS VERZENDING VANAF €300^{EX BTW}

Gratis verzending, per koeriersdienst, voor elke bestelling van standaardproducten uit deze catalogus.

Uitgezonderd uitdrukkelijk aangevraagd «Express»-transport.

2 SNELLE LEVERINGSTERMIJNEN

Gemiddelde termijn van 24 uur voor elke bestelling die vóór 15 uur wordt geplaatst. (Voor producten die op de dag van de bestelling in voorraad zijn)¹.

(1) Elke bestelling die afwijkt van de standaardvoorwaarden (grote hoeveelheid, maatwerk) heeft een langere termijn die in de orderbevestiging wordt meegedeeld

3 DIENST VOOR GRATIS «MONSTERS»

Gratis monsters, beschikbaar binnen 72 uur (maximale waarde: €8^{EX.BTW})

Elke aanvraag voor monsters met een waarde groter dan €8^{EX.BTW} wordt beschouwd als een normale bestelling.

4 DIENST VOOR «OFFERTES» BINNEN 72 UUR

- Uitzonderlijke hoeveelheden
- Specifieke productie
- Speciale verpakkingen
- Samenstelling van pakketten

5 DIENST VOOR «GEPERSONALISEERD ADVIES»

Advies en informatie over de 2600 referenties in de catalogus via een eenvoudig telefoontje naar onze verkoopafdeling.

6 A “SATISFIED OR EXCHANGE” SERVICE

Wij ruilen elke bestelling van standaardproducten op voorraad waar u niet helemaal tevreden over zou zijn gratis om, binnen 8 dagen na de datum van ontvangst van de goederen².

(2) De terugzending van de goederen, behalve in geval van erkende redenen van niet-naleving van de oorspronkelijke bestelling, is voor rekening van de persoon die de goederen terugzendt, in de originele, onbeschadigde verpakking.

“HOE BEREIKT U ONS?”



+32 (0)9 363 93 60

*Maandag tot en met vrijdag
08.30-12.30 / 13.00-17.30*



**All-Round NV
Industrielaan 27 bus 2
B-9320 Erembodegem**

“VOOR BESTELLINGEN



MAIL

export@all-round.be



WEBSITE

www.all-round.be

Rechtstreekse «online» invoer van uw bestellingen met:
Uw algemene voorwaarden | Productbeschikbaarheid | Leveringstermijn
Twee betalingsmogelijkheden: Klassieke facturering | «online» betaling met bankkaart

Inhoud



01

BEPRIJZING

- 1.1 > Veelzijdige profielen
Individuele beprijzingP.20
- 1.2 > Elektronische beprijzingP.27
- 1.3 > Papieren beprijzingP.39
- 1.4 > Traditionele beprijzingP.45

02

MERCHANDISING

- 2.1 > Segmentatie van het schap...P.53
- 2.2 > Zelf speelende schapplossing - P.65
- 2.3 > Cross-merchandisingP.79
- 2.4 > BulkaanbodP.83



03

PRESENTATIE

- 3.1 > Verdeling van het shap P.89
- 3.2 > Weergavehouders P.97
- 3.3 > Communicatieaccessoires - - - P.111
- 3.4 > Montageaccessoires P.127
- 3.5 > AccessoiresP.139



04

INDEX

- 4.1 > AlfabetischP.153
- 4.2 > Ter referentie.....P.157

01

BEPRIJZING



1.1.

VEELZIJDIGE PROFIELEN INDIVIDUELE BEPRIJZING

- FreelineP.19
- Pureline +P.23

1.2.

ELEKTRONISCHE BEPRIJZING

- Easyfix, lange railP.25
- PRICERP.27
- SESP.31
- HANSHOWP.33
- ALTIERREP.35
- MultimerkenP.37

1.3.

PAPIEREN BEPRIJZING

- Standaard meubilairP.39
- Meubilair vers en diepvriesP.40
- Schap met rechte randP.41
- Draad schapP.43
- PinnenP.44

1.4.

TRADITIONELE BEPRIJZING

- Prijskaarthouder om te plaatsen ..P.45
- Prijskaarthouder klemP.46
- Kaarhouders op prikkerP.47
- IjsprikkerP.47
- Prijskaarthouder groenten en fruit .P.48

“ FREELINE VEELZIJDIGE ONDERSTEUNING

voor individuele beprijzing.



**EEN COMPLETE
MERCHANDISING
-OPLOSSING.**

Voor een schap met rechte rand, HERMES, ALSER, CEFLA, BONNET NÉVÉ en dubbele draad.

ORGANISATIE VAN HET SCHAP

Mogelijkheid om merchandisingaccessoires te bevestigen (afscheiders, haaienvin,...) op sommige modellen.



INDIVIDUELE BEPRIJZING

Voor papier van 39 mm of 25 mm hoog. Elektronische labels PRICER, HANSHOW, SES, ALTIERRE, NCR.



04

PRESENTATIE

Communicatieaccessoires om vast te klikken in de groeven.



03

SEGMENTATIE VAN HET SCHAP

Verkrijgbaar in grijs, zwart en crème afhankelijk van het model. Andere kleuren op aanvraag.



7.1.

VEELZIJDIG PROFIEL
FREELINE

VOOR INDIVIDUELE BEPRIJZING.

Rails voor standaardchap

Klevende Freeline



- > Voor schappen met rechte rand.
- > Profiel ontworpen om vast te maken op vrijwel alle schappen op de markt dankzij de lijm onder de rechte rand.
- > In geëxtrudeerd PVC.

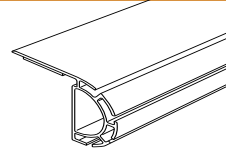

223 063	Lichtgrijs 428 C	Lengte 995 mm	PER 50
224 965	Zwart 419 C	Lengte 1245 mm	
223 037	Lichtgrijs 428 C	Lengte 1328 mm	
224 937	Zwart 419 C	Lengte 1328 mm	

Freeline HERMÈS P25



- > Ontworpen om te passen bij schappen van P25.
- > Andere maten en kleuren op aanvraag.
- > In geëxtrudeerd PVC.

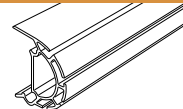

225 319	Lichtgrijs 428 C	Lengte 995 mm	PER 50
223 025	Lichtgrijs 428 C met scheidingsrail	Lengte 995 mm	
223 021	Lichtgrijs 428 C	Lengte 1325 mm	
223 027	Lichtgrijs 428 C met scheidingsrail	Lengte 1325 mm	
224 921	Zwart 919 C	Lengte 1325 mm	

Freeline ALSER / LAFORTEZZA P25



- > Ontworpen om te passen op de schappen van ALSER et LAFORTEZZA P25.
- > Andere maten en kleuren op aanvraag.
- > In geëxtrudeerd PVC.

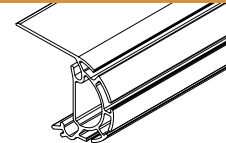

223 031	Lichtgrijs 428 C	Lengte 990 mm	PER 50
223 033	Lichtgrijs 428 C	Lengte 1320 mm	

Freeline CEFLA / KIDER KS



- > Ontworpen om te passen bij schappen van CEFLA.
- > Andere maten en kleuren op aanvraag.
- > In geëxtrudeerd PVC.



225 371	Lichtgrijs 428 C	Lengte 986 mm	PER 50
225 373	Lichtgrijs 428 C	Lengte 1316 mm	

Oplossingen voor glazen schap

Freeline glazen schapkleem 6 tot 10 mm



- > Ontworpen voor glazen schappen met een totale dikte tussen 6 mm en 10 mm.
- > Geëxtrudeerd profiel met klem.
- > Samengesteld uit groeven om communicatieaccessoires in te zetten.

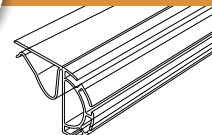

123 552	Transparant	Lengte 1325 mm	PER 50
---------	-------------	----------------	--------

Oplossingen met clips voor specifiek schap

Freeline-kast BONNET NÉVÉ



- > Ontworpen ter vervanging van de etiketteerrail BONNET NÉVÉ.
- > Samengesteld uit 4 clips om te installeren op de pinnen van de punt van een schap en een geëxtrudeerd Freeline-profiel.
- > Andere maten en kleuren op aanvraag.
- > Profiel in PVC.
- > Clips in PC.



224 477 Freeline-profielkit 1245 mm Zwart 419 C + 4 clips Bonnet Névé

PER 50

252 305 Transparante geïnjekteerde clip

PER 200

Freeline punt dubbele draad - MAGALI-rail



- > Ontworpen voor de punt van BONNET NÉVÉ-schappen met dubbele draad (of met MAGALI-rail) en KOKKA-inventaris.
- > Samengesteld uit 3 clips en een geëxtrudeerd Freeline-profiel.
- > Andere maten en kleuren op aanvraag.
- > Profiel in PVC.
- > Clips in PC.



224 475 Freeline profielkit 1245 mm Zwart 419 C + 3 dubbele draadklemmen MAGALI

PER 50

252 307 Transparante geïnjekteerde clip

PER 150

Freeline rechte randen



- > Ontworpen om op de punt van schappen met rechte randen geschroefd te worden.
- > Samengesteld uit 3 clips en een geëxtrudeerd Freeline-profiel.
- > Andere maten en kleuren op aanvraag.
- > Profiel in PVC.
- > Clips in PC.

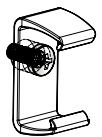

224 478 Freeline-profielkit 1245 mm Zwart 419 C + 3 clips rechte randen

PER 50

252 313 Transparante geïnjekteerde clip

PER 100

Accessoires

Haaienvin Freeline



- > Ontworpen om in het schap communicatie langs de route weer te geven.
- > Spuitgegoten haak bestaande uit 3 pinnen die zorgen voor ondersteuning van de POS-reclame (3 perforaties).
- > Wordt direct op de Freeline-profielen vastgemaakt om zo dicht mogelijk bij de producten te communiceren.
- > In PET - Bevat gerecycled PET.

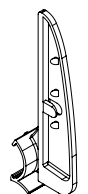

262 081 Haaienvoet

Hoogte 130 mm

PER 100

Antistralingshaak Freeline



- > Ontworpen om een klein POS-reclamesysteem te installeren om de weg te blokkeren voor Freeline-profielen.
- > Spuitgegoten haak die bestaat uit een pin die zorgt voor de ondersteuning van de POS-reclame (1 gaatje).
- > In PP.

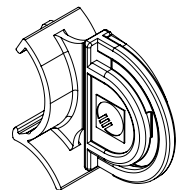

262 701 Antistralingshaak Freeline

PER 100

Breekbare kap voor Freeline



- > Voor een perfecte afwerking van uw schappen.
- > Te plaatsen op elk uiteinde van de Freeline.
- > Transparant.
- > In PP.

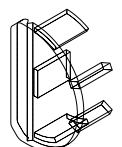

252 303 Breekbare kap voor Freeline

PER 100

7.1.

VEELZIJDIG PROFIEL
FREELINE

VOOR INDIVIDUELE BEPRIJZING.

Elektronische individuele prijskaarthouder

Individuele prijskaarthouder PRICER & HANSHOW



- > Ontworpen om elektronische prijskaarten van PRICER en HANSHOW vast te maken aan Freeline-profielen.
- > Beheer van 2 leeshoeken.
- > In PVC.

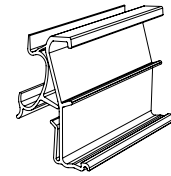

852 659	Transparant	Hoogte 33 mm x breedte 45 mm	PER 100
---------	-------------	------------------------------	---------

Individuele prijskaarthouder ALTIERRE V3



- > Ontworpen om middelgrote en kleine prijskaarten van ALTIERRE V3 vast te maken.
- > Beheer van 2 leeshoeken.
- > In transparant PVC.

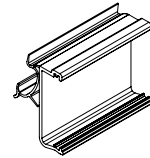

852 736	PE ALTIERRE V3 Medium	Hoogte 38 mm x breedte 71 mm	PER 100
852 737	PE ALTIERRE V3 Small	Hoogte 38 mm x breedte 48 mm	

Individuele prijskaarthouder SES



- > Ontworpen om elektronische prijskaarten van SES vast te maken aan Freeline-profielen.
- > Compatibel met verschillende generaties en lengtes SES-prijskaarten.
- > Beheer van 2 leeshoeken.
- > In PVC.

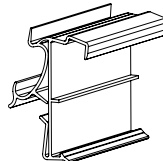

852 723	Transparant	Hoogte 33 mm x breedte 42 mm	PER 100
---------	-------------	------------------------------	---------

Individuele prijskaarthouder NCR



- > Ontworpen om elektronische prijskaarten van NCR vast te maken aan Freeline-profielen.
- > Beheer van 2 leeshoeken.
- > In PVC.

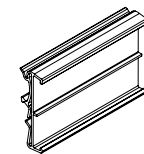

852 631	Transparant	Klein model - Breedte 37 mm	PER 100
852 633	Transparant	Middelgroot en groot model - Breedte 52 mm	

Individuele papierprijskaarthouders

Individuele prijskaarthouder voor papier Freeline



- > Ontworpen om papieren prijskaarten vast te maken aan Freeline-profielen.
- > Geëxtrudeerde individuele prijskaarthouder die in de groeven van het Freeline-profiel past.
- > Beheer van 2 leeshoeken.
- > In PVC.



852 728	Transparant / Beheer 2 hoeken	Hoogte 25 mm x breedte 50 mm bruikbaar	PER 25
852 725	Transparant / Beheer 2 hoeken	Hoogte 39 mm x breedte 65 mm bruikbaar	
852 727	Transparant / Beheer 2 hoeken	Hoogte 39 mm x breedte 100 mm bruikbaar	PER 100
852 701	Transparant / Beheer 3 hoeken	Hoogte 39 mm x breedte 75 mm bruikbaar	
852 729	Transparant / Beheer 2 hoeken	Hoogte 39 mm x breedte 50 mm bruikbaar	

“

PURELINE + MULTIFUNCTIONEEL PROFIEL

voor de afdelingen Gezondheid & Schoonheid.

ÉÉN SYSTEEM, 4 FUNCTIONALITEITEN:

- **TOON** uw prijzen zowel papieren als elektronische versie.
- **VERDEEL** uw schap op kleur.
- **PERSONALISEER** de markering van uw producten.
- **INSTALLEER** makkelijk uw merchandisingssystemen (*dividers, duwers...*).



01

UNIVERSELE RAIL
om systemen in te klikken.



02

GROEF
voor het plaatsen van communicatie.



04

GROEFACCESSOIRES
voor markering en inbrengen van LED-verlichting.



03

GEÏNTEGREERDE PAPIEREN KAARTHOUDE
voor prijsweergave en segmentatie.

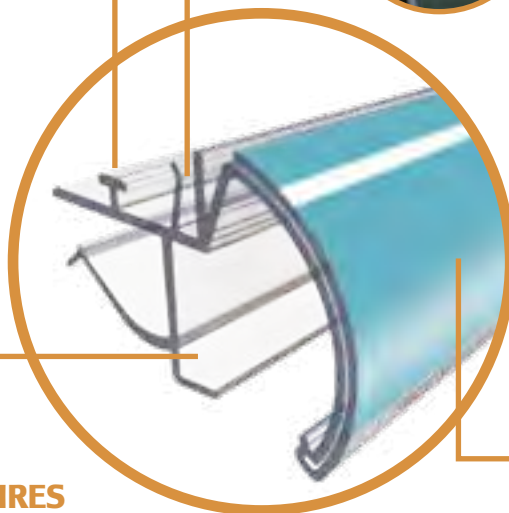

7.1.

VEELZIJDIG PROFIEL PURELINE + VOOR INDIVIDUELE BEPRIJZING.

Pureline + voor glazen schap

Pureline-profiel + met klem



- > Ontworpen voor glazen schappen met een totale dikte tussen 8 mm en 10 mm.
- > Geëxtrudeerd profiel met klem.
- > Samengesteld met een achterste klem om communicaties te plaatsen.
- > Te gebruiken met 27 mm hoog en 0,02 mm dik inzetstuk.
- > Meerdere lengtes beschikbaar.
- > In PVC.

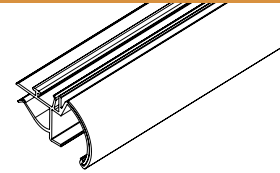

123 901	Transparant	Lengte 995 mm	PER 25
123 900	Transparant	Lengte 1325 mm	

Pureline + voor metalen schap

Pureline-profiel + magnetisch



- > Ontworpen om op metalen schappen te passen.
- > Geëxtrudeerd profiel met een magnetische basis.
- > Samengesteld uit een groef om communicaties te plaatsen.
- > Te gebruiken met 27 mm hoog en 0,02 mm dik inzetstuk.
- > Meerdere lengtes beschikbaar.
- > In PVC.

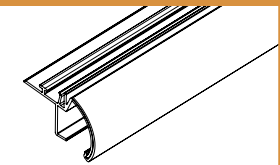

123 921	Transparant	Lengte 995 mm	PER 25
123 920	Transparant	Lengte 1325 mm	

Pureline + voor alle steunen

Pureline-profiel + lijm



- > Ontworpen voor alle soorten steunen.
- > Geëxtrudeerd profiel met een kleefvoet.
- > Samengesteld met een groef om communicaties te plaatsen.
- > Bruikbaar met 27 mm hoog en 0,02 mm dik inzetstuk.
- > Meerdere lengtes beschikbaar.
- > In PVC.

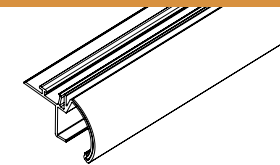

123 912	Transparant	Lengte 662 mm	PER 25
123 911	Transparant	Lengte 995 mm	
123 910	Transparant	Lengte 1325 mm	

Elektronische individuele prijskaarthouder

Elektronische prijsaanduiding ALTIERRE & PRICER



- > Ontworpen voor installatie op Pureline-profiel.
- > Maakt individuele elektronische weergave mogelijk.

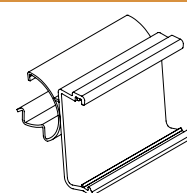

123 640	Elektronische individuele prijskaarthouder	Voor PRICER / ALTIERRE V3	PER 50
---------	--	---------------------------	--------

“ EASYFIX LANGE RAIL

voor elektronische beprijzing



**DE EENVOUDIG
TE INSTALLEREN
BEPRIJZING
OPLOSSING!**

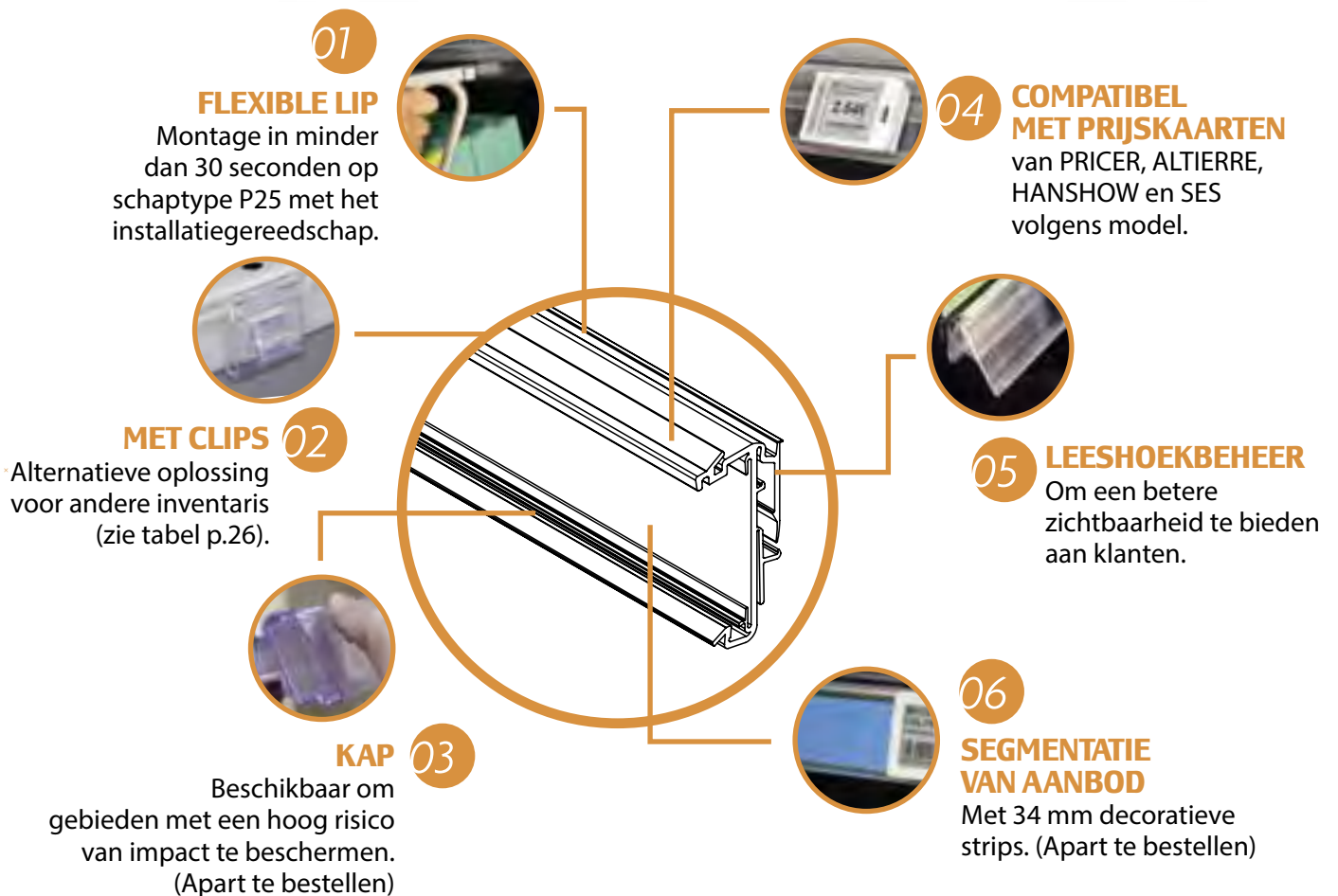

01

VOOR P25 mm SCHAPPEN

- Montage in minder dan 30 seconden met het installatiegereedschap

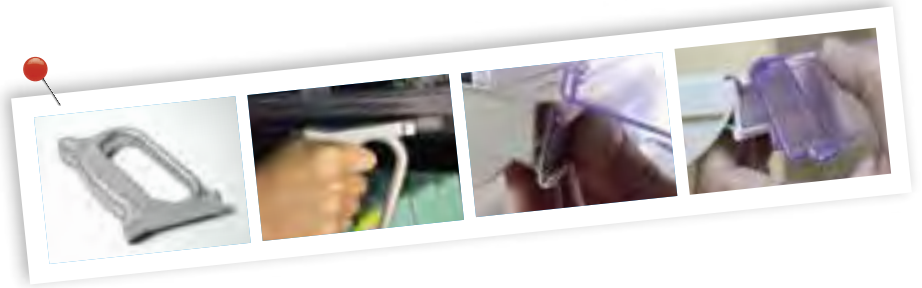

TYPE INVENTARIS		ONZE OPLOSSINGEN			ONZE AANBEVELINGEN				KAP	LAGE BESCHERMING	PRESENTATIE
SCHAPTYPEN	MAAT	BESCHRIJVING		MAAT	PRICER p.27 tot p.30	SES p.31 tot p.32	HANSHOW p.33 tot p.34	ALTIERRE p.35 tot p.36			
C-vormige groef type P25		Concept Easyfix									
	1000 mm	Lange rail Easyfix		998 mm	Ref 252790		252 768		X	X	X
	1245 mm			1240 mm	Ref 252791		252 770		X	X	X
	1330 mm			1318 mm	Ref 252792		252 771		X	X	X

02

MET CLIPS

- Voor TEGOMETALL, DOUBLE FIL, CEFLA, KIDER KS, BONNET NÉVÉ FRAIS, LINDE verse waren en WANZL.



TYPE INVENTARIS		ONZE OPLOSSINGEN			ONZE AANBEVELINGEN				KAP	LAGE BESCHERMING	PRESENTATIE		
SCHAPTYPEN	MAAT	CONCEPT EASYFIX		MAAT	PRICER	SES	HANSHOW	ALTIERRE					
Cefla / Kider KS	1000 mm	Clip Easyfix Cefla / Kider KS	252 319	Rail Easyfix	Referenties								
	1245 mm				998 mm	252 790 + 253 319 x 3		252 768 + 252 319 x 3		X	X	X	
	1330 mm				1240 mm	252 791 + 252 319 x 3		252 770 + 252 319 x 3		X	X	X	
Dubbele draad		Clip Easyfix Dubbele draad		Rail Easyfix		Referenties							
	1000 mm	252 315	+	998 mm	252 790 + 253 315 x 3		252 768 + 252 315 x 3		X	X	X		
	1245 mm				252 791 + 252 315 x 3		252 770 + 252 315 x 3		X	X	X		
	1330 mm				252 792 + 252 315 x 4		252 771 + 252 315 x 4		X	X	X		
Type Wanzl - Cefla fijn	1000 mm	Profiel Easyfix Wanzl - Cefla		Rail Easyfix	Referenties								
	1245 mm	252 764	960 mm		998 mm	252 790 + 252 764		252 768 + 252 764		X	X		
	1330 mm	252 765	1240 mm		1240 mm	252 791 + 252 765		252 770 + 252 765		X	X		
Bonnet Névé	1245 mm	Clip Easyfix Bonnet Névé		Rail Easyfix	Referenties								
	per 200	252 323	+		1240 mm	252 791 + 252 323 x 3		252 770 + 252 323 x 3		X	X		
Linde	1000 mm	Clip Easyfix Linde		Rail Easyfix	Referenties								
	1245 mm	252 321	+		1240 mm	252 791 + 252 321 x 3		252 770 + 252 321 x 3		X	X		
	1330 mm	per 200											
Bedraad schap	<500 mm	Easyfix-profiel bedraad schap		Rail Easyfix	Referenties								
	500 tot 700 mm	252 762	150 mm		Op maat snijden	Easyfix-rail uitsnijden volgens schapbreedte + 252 762 x 2							X
	>1245 mm	252 755	600 mm			Easyfix-rail uitsnijden volgens schapbreedte + 252 755 x 1							X
PER 50	252 747	940 mm	Easyfix-rail uitsnijden volgens schapbreedte + 252 747 x 1							X			
Variabele hoogte	Variabele hoogte	Verstelbare Easyfix-clip		Rail Easyfix	Referenties								
		252 327	+		Op maat snijden	Easyfix rail uitsnijden volgens schapbreedte + 252 327 (Hoeveelheid te bepalen per schap)							X
		PER 50											

1.2.

ELEKTRONISCHE BEPRIJZING PRICER

**RAIL ONTWERPEN MET
HET GEPATENTEERDE
FLEXIBELE
TONG-CONCEPT
VAN EASYFIX:**

**VOOR SNELLE MONTAGE
OP SCHAP P25.**

Compatibel met de Easyfix-clipserie,
voor montage op de meest uiteenlopende
meubilair (zie tabel op pagina 26).

Lange rails voor schap type P25

Goot Easyfix



- > Gezamenlijke prijsweergave met geïntegreerd hoekbeheer.
- > Directe montage op type P25.
- > Compatibel met de klemmenreeks van Easyfix.
- > Compatibel met etiket van Pricer.
- > Geëxtrudeerde rail beschikbaar in verschillende lengtes.
- > PVC-rail en TPU-scharnier.



NEW

252 790	Transparant	Lengte 988 mm	NEW	PER 50
252 791	Transparant	Lengte 1240 mm	NEW	
252 792	Transparant	Lengte 1318 mm	NEW	

Kap Easyfix

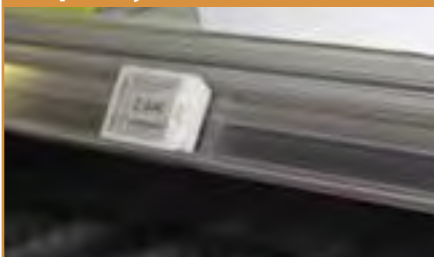

- > Ontworpen om prijskaarten te beschermen tegen stof en wrijving.
- > Verwijderbaar deksel om op de Easyfix-goten te klikken.
- > Gevouwen profiel met zeer mooie transparantie.
- > In PET.

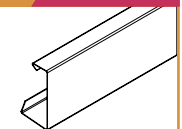

NEW

252 751	Transparant	Lengte 988 mm	NEW	PER 50
252 752	Transparant	Lengte 1240 mm	NEW	
252 753	Transparant	Lengte 1318 mm	NEW	

Bescherming van de basis



- > Ontworpen om uw elektronische prijskaarten te beschermen tegen schokken op de basis.
- > In te schroeven en aangevuld met een goot van Easyfix.
- > In aluminium.

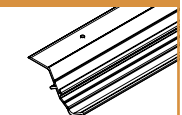

252 709	Grijs	Lengte 988 mm	PER 10
252 711	Grijs	Lengte 1318 mm	

Lange rail voor schap type Tégométall

Goot PRICER TEGOMETALL 2 posities



- > Ontworpen om rechtstreeks op de punt van de schappen van TEGOMETALL en PRICER te worden bevestigd.
- > 2 leeshoeken.
- > Compatibel met prijskaarten van PRICER PROMOLINE, CONTINUUM, DOT MATRIX, SMARTTAG.
- > Geëxtrudeerde goot beschikbaar in verschillende lengtes en kleuren op aanvraag.
- > In PVC.

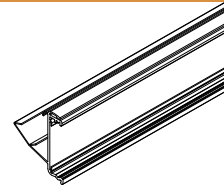

252 735	Transparant	Lengte 988 mm	PER 50
252 737	Transparant	Lengte 1240 mm	
252 738	Transparant	Lengte 1298 mm	
252 739	Transparant	Lengte 1318 mm	

Installatiegereedschap

Railmontagegereedschap Easyfix

NEW



- > Gereedschap om de montage van Easyfix-rails op schappen met punt van type P25 te vereenvoudigen.
- > Ergonomische handgreep met handbeschermingssysteem.
- > In aluminium

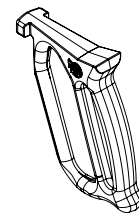

252 163 Installatiegereedschap Easyfix - Aluminium

NEW PER EENHEID

Gereedschap voor het verwijderen van prijskaarten

NEW



- > Gereedschap met dubbele functie:
 - Verwijderen van elektronische prijskaarten van Easyfix-rails en individuele prijskaarthouders.
 - Incidentele montage van Easyfix-rails op schappen met punt type P25.
- > In staal met HDPE-coating.

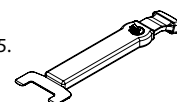

252 162 Etiketverwijdergereedschap - In staal en HDPE

NEW PER 10

Decoratieve strips (zie pagina 38).



1.2.

ELEKTRONISCHE BEPRIJZING PRICER

Individuele steunen

Individuele prijskaarthouder voor Freeline



- > Ontworpen om elektronische prijskaarten van PRICER vast te maken aan Freeline-profielen.
- > Geëxtrudeerde individuele prijskaarthouder die in de groeven van het Freeline-profiel past.
- > Beheer van 2 leeshoeken.
- > In PVC.

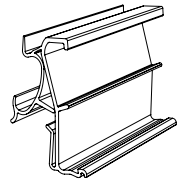

852 659 Transparant

Hoogte 33 mm x breedte 45 mm

PER 100

Individuele prijskaarthouder voor Pureline +



- > Ontworpen om elektronische prijskaarten van PRICER vast te maken aan Freeline-profielen.
- > Beheer van 2 leeshoeken.
- > In PVC.

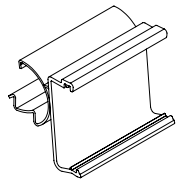

123 640 Transparant

Hoogte 38 mm x breedte 48 mm

PER 50

Individuele zelfklevende prijskaarthouder



- > Geëxtrudeerde prijskaarthouder ontworpen om vast te maken op alle types rechte steunen (glad en schoon) door zijn lijm.
- > Beschikbaar met een pin om zijdelings verschuiven van de prijskaarten mechanisch te blokkeren.
- > Compatibel met prijskaarten van PRICER.
- > In PVC.

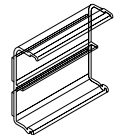

852 641 Voor Pricer Small en Médium

Hoogte 33 mm x breedte 47 mm

852 643 Voor Pricer Small - Met anti-slipin

Hoogte 33 mm x breedte 60 mm

852 642 Voor Pricer Médium - Met anti-slipin

Hoogte 33 mm x breedte 47 mm

PER 100

Pinhouders

Individuele prijskaarthouder voor pin - 1 positie



- > Ontworpen voor het bevestigen van elektronische prijskaarten van PRICER op pinnen.
- > Compatibel met alle soorten PRICER-prijskaarten.
- > Geëxtrudeerde individuele prijskaarthouder.
- > In PVC.

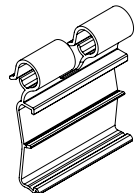

252 155 Transparant

Hoogte 33 mm x lengte 47 mm

PER 100

Individuele prijskaarthouder voor pin - 2 posities



- > Ontworpen om elektronische prijskaarten van PRICER-prijskaarten vast te maken op pinnen.
- > 2 leeshoeken.
- > Compatibel met alle soorten PRICER-prijskaarten.
- > Geëxtrudeerde individuele prijskaarthouder.
- > In PVC.

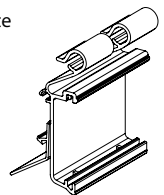

252 158 Transparant

Hoogte 48 mm x lengte 60 mm

PER 100

Individuele oplossingen van PRICER voor

Drogisterij/Parfumerie/Hygiëne - Huishoudelijke apparaten/Foto/Cinema/Geluid

KIES EEN CLIP OM TE BEVESTIGEN OP UW MEUBILAIR



EEN VERPAKKING AANGEPAST AAN UW

- **ORIËNTEERBAAR:** 3 instelbare posities met geïntegreerde kantelwig.
- **VEILIG SYSTEEM:** prijskaart verwijderen met gereedschap.

BEPRIJZING

Verpakking Electroline



- > Ontworpen voor elektronische prijskaarten van PRICER.
- > Geïntegreerde draaiwig aan de achterkant van de behuizing voor 3 leeshoeken (-15°, 0°, 15°).
- > Geïnjekteerde behuizing aan te vullen met een Electroline-clip voor bevestiging op waren.
- > Gemaakt van PC.

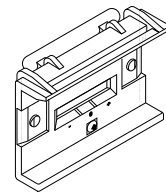

252 001	Transparant	Hoogte 33 mm x breedte 47 mm	PER 100
252 003	Transparant	Hoogte 33 mm x breedte 90 mm	

Clip Electroline voor schap



- > Ontworpen om verpakkingen van Electroline vast te maken aan specifieke waren zoals hieronder vermeld.
- > Aan te vullen met een geïnjekteerde verpakking van PRICER ref 252 001 of 252 003.
- > Gemaakt van PC.

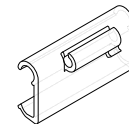

252 103	Transparant	Voor schap HERMÈS 25	PER 100
252 109	Transparant	Voor schap BONNET NÉVÉ punt rail MAGALI	
252 113	Transparant	Clip Electroline lijm	
252 115	Transparant	Voor schap WANZL	
252 301	Transparant	Freeline-adapter voor elektronische verpakking	
252 129	Transparant	Voor 6 mm glazen schap	
252 130	Transparant	Voor 8 mm glazen schap	
252 132	Transparant	Voor 12 mm glazen schap	

Pinklem met hoekbeheer



- > Ontworpen om verpakkingen van Electroline te bevestigen aan axiale en hoge pinnen.
- > Aan te vullen met een geïnjekteerde verpakking van PRICER ref 252 001 of 252 003.
- > Gemaakt van PC.

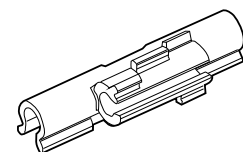

252 153	Transparant	Voor axiale en hoge pin	PER 100
252 135	Transparant	Voor vlakke pin	

1.2.

ELEKTRONISCHE BEPRIJZING SES

**RAIL ONTWERPEN MET
HET GEPATENTEERDE
FLEXIBELETONG-
CONCEPT VAN EASYFIX:**

**VOOR SNELLE MONTAGE
OP SCHAP P25.**

Compatibel met de Easyfix-clipserie, voor montage op het meest uiteenlopende meubilair (zie tabel op pagina 26).

Lange rails van SES voor schap type P25.

Goot Easyfix



- > Gezamenlijke prijswaergeving met geïntegreerd hoekbeheer.
- > Directe montage op punt type P25.
- > Compatibel met de klemmerreeks van Easyfix.
- > Compatibel met prijslabels van SES.
- > Geëxtrudeerde rail beschikbaar in verschillende lengtes.
- > PVC-rail en TPU-scharnier.

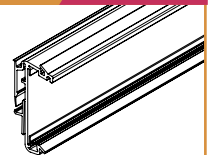

NEW

252 790	Transparant	Lengte 988 mm	NEW	PER 50
252 791	Transparant	Lengte 1240 mm	NEW	
252 792	Transparant	Lengte 1318 mm	NEW	

Kap Easyfix



- > Ontworpen om prijskaarten te beschermen tegen stof en wrijving.
- > Verwijderbaar deksel om op de Easyfix-goten te klikken.
- > Gevouwen profiel met zeer mooie transparantie.
- > In PET.

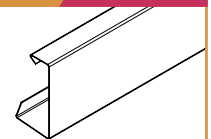

NEW

252 751	Transparant	Lengte 988 mm	NEW	PER 50
252 752	Transparant	Lengte 1240 mm	NEW	
252 753	Transparant	Lengte 1318 mm	NEW	

Bescherming van de basis



- > Ontworpen om uw elektronische prijskaarten te beschermen tegen schokken op de basis.
- > In te schroeven en aan te vullen met een goot van Easyfix.
- > In aluminium.

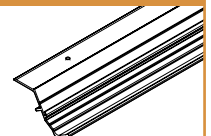

252 709	Grijs	Lengte 988 mm	PER 10
252 711	Grijs	Lengte 1318 mm	

Individuele prijskaarthouders SES

Individuele prijskaarthouder voor Freeline



- > Ontworpen om elektronische prijskaarten van SES vast te maken aan Freeline-profielen.
- > Compatibel met verschillende generaties en lengtes van SES-prijskaarten.
- > Beheer van 2 leeshoeken.
- > In PVC.

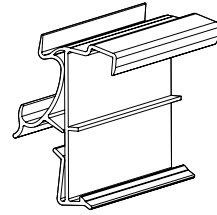

852 723 Transparant Hoogte 33 mm x breedte 42 mm **PER 100**

Individuele zelfklevende prijskaarthouder



- > Geëxtrudeerde prijskaarthouder ontworpen om vast te maken op alle types rechte steunen (glad en schoon) door zijn lijm.
- > Compatibel met SES-prijskaarten tot X3.
- > Beschikbaar in verschillende lengtes op aanvraag.
- > In PVC.

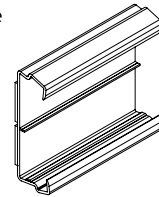

852 620 Transparant Hoogte 39 mm x breedte 44 mm **PER 100**

852 657 Transparant Hoogte 39 mm x breedte 60 mm

Pinsteun

Individuele prijskaarthouder voor pin



- > Ontworpen om elektronische prijskaarten van SES vast te maken op pinnen.
- > Compatibel met verschillende generaties en lengtes SES-prijskaarten.
- > In geëxtrudeerd PVC.

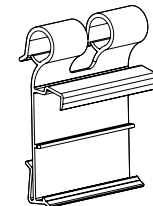

252 147 Transparant Hoogte 33 mm x breedte 42 mm **PER 100**

Installatiegereedschap

Railmontagegereedschap Easyfix



- > Gereedschap om de montage van Easyfix-rails op schappen met punt van type P25 te vereenvoudigen.
- > Ergonomische handgreep met handbeschermingssysteem.
- > In aluminium

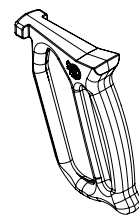

252 163 Installatiegereedschap Easyfix - Aluminium **NEW** **PER EENHEID**

Gereedschap voor het verwijderen van prijskaarten



- > Gereedschap met dubbele functie:
 - Verwijderen van elektronische prijskaarten van Easyfix-rails en individuele prijskaarthouders.
 - Incidentele montage van Easyfix-rails op schappen met punt type P25.
- > In staal met HDPE-coating.

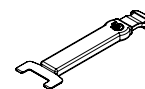

252 162 Etiketverwijdergereedschap - In staal en HDPE **NEW** **PER 10**

1.2.

ELEKTRONISCHE BEPRIJZING HANSHOW



**RAIL ONTWERPEN MET
HET GEPATENTEERDE
FLEXIBELETONG-
CONCEPT VAN EASYFIX:**

**VOOR SNELLE MONTAGE
OP SCHAP P25.**

Compatibel met de Easyfix-clipserie, voor montage op de meest uiteenlopende waren (zie tabel op pagina 26).

Lange rails voor schap type P25.

Goot Easyfix



- > Gezamenlijke prijsweergave met geïntegreerd hoekbeheer.
- > Directe montage op punt type P25.
- > Compatibel met de klemmenreeks van Easyfix.
- > Compatibel met prijskaarten van HANSHOW.
- > Geëxtrudeerde rail beschikbaar in verschillende lengtes.
- > PVC-rail en TPU-scharnier.

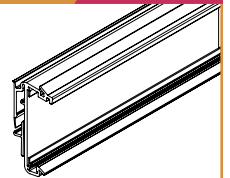

Artikelnummer	Color	Length	Status	Quantity
252 790	Transparant	Lengte 988 mm	NEW	PER 50
252 791	Transparant	Lengte 1240 mm	NEW	
252 792	Transparant	Lengte 1318 mm	NEW	

Kap Easyfix

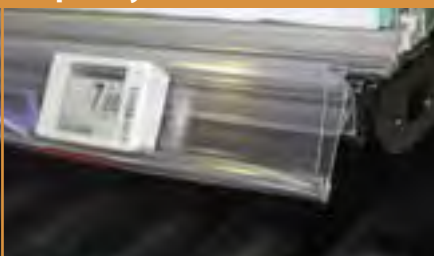

- > Ontworpen om prijskaarten te beschermen tegen stof en wrijving.
- > Verwijderbaar deksel om op de Easyfix-goten te klikken.
- > Gevouwen profiel met zeer mooie transparantie.
- > In PET.

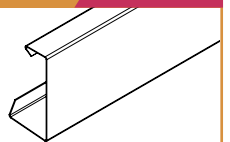

Artikelnummer	Color	Length	Status	Quantity
252 751	Transparant	Lengte 988 mm	NEW	PER 50
252 752	Transparant	Lengte 1240 mm	NEW	
252 753	Transparant	Lengte 1318 mm	NEW	

Bescherming van de basis



- > Ontworpen om uw elektronische prijskaarten te beschermen tegen schokken op de basis.
- > In te schroeven en aan te vullen met een goot van Easyfix.
- > In aluminium.

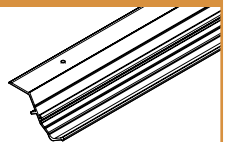

Artikelnummer	Color	Length	Status	Quantity
252 709	Grijs	Lengte 988 mm		PER 10
252 711	Grijs	Lengte 1318 mm		

Individuele prijskaarthouders

Individuele prijskaarthouder voor Freeline



- > Ontworpen om elektronische prijskaarten van HANSHOW aan Freeline-profielen te bevestigen.
- > Geëxtrudeerde individuele prijskaarthouder die in de groeven van het Freeline-profiel past.
- > Beheer van 2 leeshoeken.
- > In PVC.

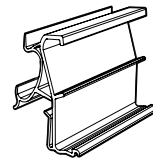

852 659 Transparant Hoogte 33 mm x breedte 45 mm PER 100

Individuele zelfklevende prijskaarthouder



- > Geëxtrudeerde prijskaarthouder ontworpen om vast te maken op alle types rechte steunen (glad en schoon) door zijn lijm.
- > Beschikbaar met een pin om zijdelings verschuiven van de prijskaarten mechanisch te blokkeren
- > Compatibel met alle typen HANSHOW-prijskaarten.
- > In PVC.

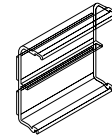

852 641	Voor HANSHOW small en Médium	Hoogte 33 mm x breedte 47 mm	PER 100
852 642	Voor HANSHOW Small - met anti-slippin	Hoogte 33 mm x breedte 47 mm	
852 643	Voor HANSHOW Medium - met anti-slippin	Hoogte 33 mm x breedte 60 mm	

Pinhouders

Individuele prijskaarthouder voor pin - 1 positie



- > Ontworpen om elektronische prijskaarten van HANSHOW vast te maken op pinnen.
- > Compatibel met prijskaarten HANSHOW small en médium.
- > Geëxtrudeerde individuele prijskaarthouder met geïntegreerde kantelwieg.
- > In PVC.

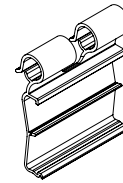

252 155 Transparant Hoogte 33 mm x lengte 47 mm PER 100

Individuele prijskaarthouder voor pin - 2 posities

NEW



- > Ontworpen om elektronische prijskaarten van HANSHOW vast te maken op pinnen.
- > 2 leeshoeken.
- > Compatibel met alle typen prijskaarten HANSHOW small en médium.
- > Geëxtrudeerde individuele prijskaarthouder met geïntegreerde kantelwieg.
- > In PVC.

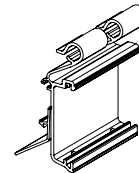

252 158 Transparant Hoogte 48 mm x lengte 60 mm **NEW** PER 100

Installatiegereedschap

Railmontagegereedschap Easyfix

NEW



- > Gereedschap om de montage van Easyfix-rails op schappen met punt van type P25 te vereenvoudigen.
- > Ergonomische handgreep met handbeschermingssysteem.
- > In aluminium

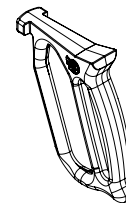

252 163 Installatiegereedschap Easyfix - Aluminium **NEW** PER EENHEID

Gereedschap voor het verwijderen van prijskaarten

NEW



- > Gereedschap met dubbele functie:
 - Verwijderen van elektronische prijskaarten van Easyfix-rails en individuele prijskaarthouders.
 - Incidentele montage van Easyfix-rails op schappen met punt type P25.
- > In staal met HDPE-coating.

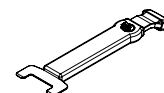

252 162 Etiketverwijdergereedschap - In staal en HDPE **NEW** PER 10

1.2.

ELEKTRONISCHE BEPRIJZING ALTIERRE



**RAIL ONTWERPEN MET
HET GEPATENTEERDE
FLEXIBELE TONG-
CONCEPT VAN EASYFIX:**

**VOOR SNELLE MONTAGE
OP SCHAP P25.**

Compatibel met de Easyfix-clipserie, voor montage op de meest uiteenlopende waren (zie tabel op pagina 26).

Lange rails voor schap type P25.

Goot Easyfix



- > Gezamenlijke prijsweergave met geïntegreerd hoekbeheer.
- > Directe montage op punt type P25.
- > Compatibel met de klemmenreeks van Easyfix.
- > Compatibel met prijskaarten van ALTIERRE.
- > Geëxtrudeerde rail beschikbaar in verschillende lengtes.
- > PVC-rail en TPU-scharnier.

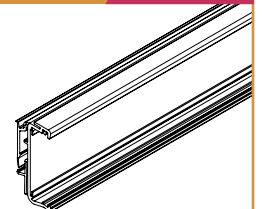

NEW

252 768	Transparant	Lengte 988 mm	NEW	PER 50
252 770	Transparant	Lengte 1240 mm	NEW	
252 771	Transparant	Lengte 1318 mm	NEW	

Kap Easyfix



- > Ontworpen om prijskaarten te beschermen tegen stof en wrijving.
- > Verwijderbaar deksel om op de Easyfix-goten te klikken.
- > Gevouwen profiel met zeer mooie transparantie.
- > In PET.

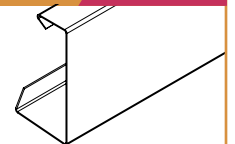

NEW

252 751	Transparant	Lengte 988 mm	NEW	PER 50
252 752	Transparant	Lengte 1240 mm	NEW	
252 753	Transparant	Lengte 1318 mm	NEW	

Bescherming van de basis



- > Ontworpen om uw elektronische prijskaarten te beschermen tegen schokken op de basis.
- > In te schroeven en aan te vullen met een goot van Easyfix.
- > In aluminium.

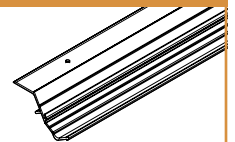

252 709	Grijs	Lengte 988 mm	PER 10
252 711	Grijs	Lengte 1318 mm	

Prijkaarhouders

Individuele prijkaarhouder voor Freeline



- > Ontworpen om elektronische prijskaarten van ALTIERRE V3 aan Freeline-profielen te bevestigen.
- > Compatibel met prijskaarten ALTIERRE V3 Médium en Small.
- > Geëxtrudeerde individuele prijkaarhouder die in de groeven van het Freeline-profiel past.
- > Beheer van 2 leeshoeken.
- > In PVC.

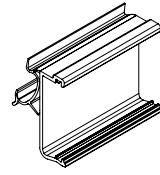

852 736	PE ALTIERRE V3 Medium	Hoogte 38 mm x breedte 71 mm	PER 100
852 737	PE ALTIERRE V3 Small	Hoogte 38 mm x breedte 48 mm	

Individuele prijkaarhouder voor Pureline +



- > Ontworpen om elektronische prijskaarten van ALTIERRE vast te maken aan Freeline-profielen.
- > Beheer van 2 leeshoeken.
- > In PVC.

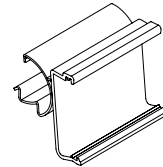

123 640	Elektronische individuele prijkaarhouder	ALTIERRE	PER 50
---------	--	----------	--------

Individuele pinsteun

Individuele prijkaarhouder voor pin



- > Ontworpen om elektronische prijskaarten van ALTIERRE V3 vast te maken op pinnen.
- > Geëxtrudeerde individuele prijkaarhouder.
- > Hoekbeheer volgens model.
- > In PVC.

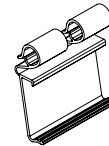

252 159	Transparant - 1 positie	PEEG pin Altierre V3	NEW PER 100
252 158	Transparant - 2 posities	PEEG pin Altierre V3	

Prijkaarhouder Fruit & Groenten

Gevouwen prijkaarhouder Fruit & Groenten



- > Prijkaarhouder voor model 400W.
- > Uitgevoerd in vouwen.
- > Inbrengen van de prijskaart aan de achterkant.
- > Compatibele montage op buizen tot Ø16 mm.

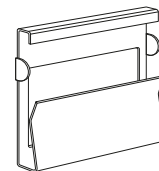

163 640	Transparant	NEW PER 50
---------	-------------	------------

Installatiegereedschap

Railmontagegereedschap Easyfix



- > Gereedschap om de montage van Easyfix-rails te vereenvoudigen op schap met punt type P25.
- > Ergonomische handgreep met handbeschermingssysteem.
- > In aluminium

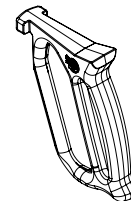

252 163	Installatiegereedschap Easyfix - Aluminium	NEW PER EENHEID
---------	--	-----------------

Gereedschap voor het verwijderen van prijskaarten



- > Gereedschap met dubbele functie:
 - Verwijderen van elektronische prijskaarten van Easyfix-rails en individuele prijkaarhouders.
 - Incidentele montage van Easyfix-rails op schappen met punt type P25.
- > In staal met HDPE-coating.

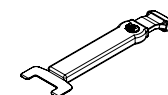

252 162	Etiketverwijdergereedschap - In staal en HDPE	NEW PER 10
---------	---	------------

1.2.

ELEKTRONISCHE BEPRIJZING MULTIMERKEN

Lange rails voor schap type P25.

Easyfix-goot voor prijskaarten van PRICER, HANSHOW en SES

NEW



- > Gezamenlijke prijsweergave met geïntegreerd hoekbeheer.
- > Directe montage op punt type P25.
- > Compatibel met de klemmenreeks van Easyfix.
- > Compatibel met PRICER, HANSHOW en SES.
- > Geëxtrudeerde rail beschikbaar in verschillende lengtes.
- > PVC-rail en TPU-scharnier.

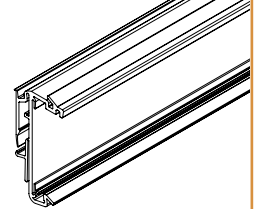

252 790	Transparant	Lengte 988 mm	NEW	PER 50
252 791	Transparant	Lengte 1240 mm	NEW	
252 792	Transparant	Lengte 1318 mm	NEW	

Easyfix-goot voor prijskaarten van PRICER, HANSHOW en ALTIERRE

NEW



- > Gezamenlijke prijsweergave met geïntegreerd hoekbeheer.
- > Directe montage op punt type P25.
- > Compatibel met de klemmenreeks van Easyfix.
- > Compatibel met prijskaarten van PRICER, HANSHOW en ALTIERRE.
- > Geëxtrudeerde rail beschikbaar in verschillende lengtes.
- > PVC-rail en TPU-scharnier.

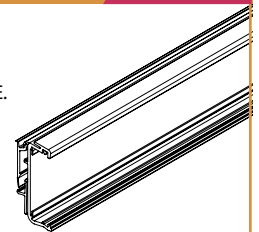

252 768	Transparant	Lengte 988 mm	NEW	PER 50
252 770	Transparant	Lengte 1240 mm	NEW	
252 771	Transparant	Lengte 1318 mm	NEW	

Lange klevende rail voor schap met rechte rand

Klevend Electrorail-profiel voor prijskaarten van PRICER en SES



- > Ontworpen om te bevestigen aan bijna alle schappen op de markt met behulp van de lijm onder de kap.
- > Geëxtrudeerde goot compatibel met elektronische prijskaarten van PRICER en SES.
- > In PVC.

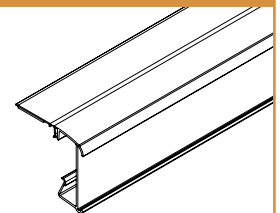

252 651	Transparant	Lengte 988 mm	PER 50
252 655	Transparant	Lengte 1318 mm	



Klevende prijskaarthouders

Individuele prijskaarthouder PRICER & HANSHOW



- > Geëxtrudeerde klevende prijskaarthouder ontworpen voor het bevestigen op alle soorten gladde en schone rechte steunen.
- > Compatibel met kleine en middelgrote prijskaarten van PRICER, HANSHOW.
- > Uitgerust met pinnen aan de bovenzijde om glijden van de prijskaarten te voorkomen.
- > In PVC.

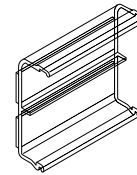

852 643	Transparant	Hoogte 33 mm x breedte 60 mm	PER 100
852 642	Transparant	Hoogte 33 mm x breedte 47 mm	

Individuele prijskaarthouder PRICER en SES



- > Geëxtrudeerde prijskaarthouder ontworpen om vast te maken op alle types rechte steunen (glad en schoon) door zijn lijm.
- > Compatibel met prijskaarten van PRICER CONTINUUM, SES tot X3.
- > Beschikbaar in verschillende lengtes op aanvraag.
- > In PVC.

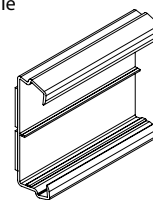

852 620	Transparant	Hoogte 39 mm x breedte 44 mm	PER 100
---------	-------------	------------------------------	---------

Individuele prijskaarthouder voor pin

Individuele prijskaarthouder voor pin PRICER, ALTIERRE V3, HANSHOW



- > Geëxtrudeerde prijskaarthouder voor pin.
- > Met beheer van 2 leeshoeken.
- > Compatibel met prijskaarten van PRICER, HANSHOW en ALTIERRE V3.
- > In PVC.

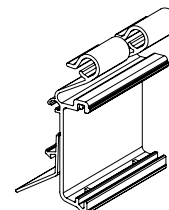

252 158	Transparant	Hoogte 60 mm x breedte 48 mm	PER 100
---------	-------------	------------------------------	---------

Decoratieve strips voor elektronische rail

Decoratieve strip Hoogte 34 mm



- > Ontworpen om aanbod te segmenteren.
- > Past in elektronische prijskaarthouders.
- > Andere kleuren op aanvraag.
- > In PVC.

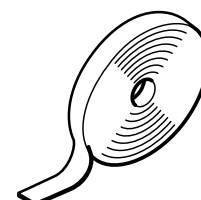

151 130	Reflexblauw	Hoogte 34 mm x lengte 100 m	PER EENHEID
151 132	Bordeau 216C	Hoogte 34 mm x lengte 100 m	
151 134	Rood 187C	Hoogte 34 mm x lengte 100 m	
151 136	Groen 368C	Hoogte 34 mm x lengte 100 m	
151 138	Donkeroranje 1655C	Hoogte 34 mm x lengte 100 m	
151 140	Lichtblauw 291C	Hoogte 34 mm x lengte 100 m	
151 142	Zwart Black C	Hoogte 34 mm x lengte 100 m	

7.3.

PAPIEREN BEPRIJZING STANDAARD MEUBILAIR

Type Hermès P25

Transparant papieren prijskaarthouder

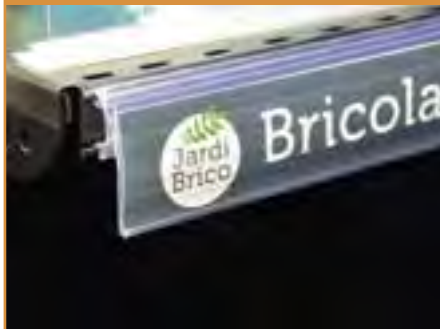

- > Ontworpen om direct op de punt vast te maken van de schappen in P25 (HERMÈS 25, ALSER 25 EN KIDER 25).
- > Voor papieren prijskaarten van 39 mm hoog.
- > Geëxtrudeerde prijskaarthouder beschikbaar in verschillende lengtes.
- > In PVC.

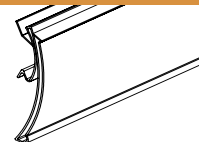

642 500	Transparant	Hoogte 39 mm x lengte 65 mm bruikbaar	PER 100
642 506	Transparant	Hoogte 39 mm x lengte 75 mm bruikbaar	
642 502	Transparant	Hoogte 39 mm x lengte 100 mm bruikbaar	
642 503	Transparant	Hoogte 39 mm x lengte 988 mm bruikbaar	PER 50
642 505	Transparant	Hoogte 39 mm x lengte 1318 mm bruikbaar	

Papieren prijskaarthouder - Crème



- > Ontworpen om direct op de punt vast te maken van de schappen in P25 (HERMÈS 25, ALSER 25 EN KIDER 25).
- > Voor papieren prijskaarten van 39 mm hoog.
- > Geëxtrudeerde prijskaarthouder beschikbaar in verschillende lengtes.
- > In PVC.



642 116	Crème	Hoogte 39 mm x lengte 990 mm bruikbaar	PER 50
642 114	Crème	Hoogte 39 mm x lengte 1238 mm bruikbaar	
642 112	Crème	Hoogte 39 mm x lengte 1318 mm bruikbaar	

Type Cefla & Kider KS

Papieren prijskaarthouder



- > Ontworpen om direct aan de punt van de schappen CEFLA- en KIDER KS te bevestigen.
- > Voor papieren prijskaarten van 39 mm hoog.
- > Geëxtrudeerde prijskaarthouder beschikbaar in verschillende lengtes op aanvraag.
- > In PVC.

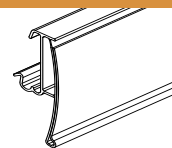

642 300	Transparant	Hoogte 39 mm x lengte 65 mm bruikbaar	PER 100
642 301	Transparant	Hoogte 39 mm x lengte 105 mm bruikbaar	
642 305	Transparant	Hoogte 39 mm x lengte 986 mm bruikbaar	PER 50
642 307	Transparant	Hoogte 39 mm x lengte 1316 mm bruikbaar	

Type Tegometall

Papieren prijskaarthouder



- > Ontworpen voor directe bevestiging op de punt van de schappen van TEGOMETALL.
- > Voor papieren prijskaarten van 39 mm hoog.
- > Geëxtrudeerde prijskaarthouder beschikbaar in verschillende lengtes op aanvraag.
- > In PVC.

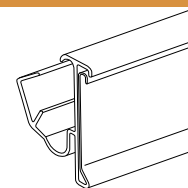

642 016	2 posities	Hoogte 39 mm x lengte 988 mm bruikbaar	PER 50
642 018	2 posities	Hoogte 39 mm x lengte 1318 mm bruikbaar	

MEUBILAIR VERS EN DIEPVRIES

Oplossingen met clips voor meubilair vers en koeling

VEELZIJDIGE OPLOSSING VOOR PAPIEREN PRIJSKAARTEN.

Uitgerust met het gepatenteerde Easyfix-concept wordt deze oplossing direct op specifiek meubilair geïnstalleerd, zoals verse waren of bepaalde schappen op de markt.

Profiel prijskaarthouder



- > Ontworpen om direct op de punt van schappen P25 te worden bevestigd (HERMES, ALSER EN KIDER).
- > Voor papieren prijskaarten van 39 mm hoog.
- > Geëxtrudeerd profiel beschikbaar in verschillende lengtes op aanvraag.
- > In PVC.

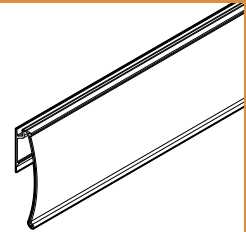

642 404

Transparant

Hoogte 39 mm x lengte 1240 mm bruikbaar



PER 50

Clip Easyfix



- > Ontworpen omgoot of papieren profiel van Easyfix te bevestigen op verschillende schappen.
- > Variabel aantal clips per schap.
- > In polypropyleen of PC volgens model.

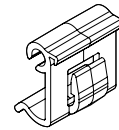

252 315

Wit

Easyfix-clip voor schap BONNET NÉVÉ punt rail MAGALI



PER 200

252 323

Wit

Easyfix-clip voor schap BONNET NÉVÉ punt met pinnen

252 327

Wit

Verstelbare Easyfix-klem voor draadschap



PER 50

252 319

Wit

Clip Easyfix voor schap CEFLA & KIDER



PER 200

Prijssteun voor diepvriesbakken

Prijsweergavesteun voor diepvriesbakken



- > Prijsweergave in PVC voor diepvriesbakken.
- > Aan te vullen met prijsweergave-oplossing van uw keuze.

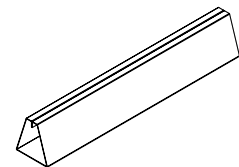

214 081

Wit

Lengte 1240 mm



PER EENHEID

214 080

Wit

Lengte 2000 mm

214 082

Wit

Dakkap



PER 2



7.3.

PAPIEREN BEPRIJZING

SCHAP MET RECHTE RAND



DE KLEVENDE PRIJSKAART- HOUDER IS DE UNIVERSELE OPLOSSING VOOR DE PAPIEREN PRIJSKAART!

Uitgerust met lijm past het op de meeste vlakke, gladde en schone oppervlakken.

- Zeer resistent.
- Niet vervormbaar.
- Transparant en vlak voor optimale leesbaarheid.

Klevende papieren prijskaarthouders

Geëxtrudeerde transparante papieren prijskaarthouder



- > Ideaal voor rechte randen.
- > Ontworpen om direct te hechten op elk vlak, glad en schoon oppervlak.
- > Voor papieren prijskaarten van verschillende hoogtes.
- > Andere lengtes op aanvraag.
- > In PVC.

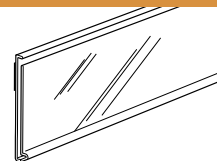

641 013	Transparant	Hoogte 26 mm x lengte 1325 mm bruikbaar	PER 50
641 015	Transparant	Hoogte 29 mm x lengte 1325 mm bruikbaar	
137 230	Transparant	Hoogte 30 mm x lengte 1000 mm bruikbaar	
641 017	Transparant	Hoogte 39 mm x lengte 1325 mm bruikbaar	
137 240	Transparant	Hoogte 40 mm x lengte 1000 mm bruikbaar	
641 020	Transparant	Hoogte 52 mm x lengte 1325 mm bruikbaar	

Papieren prijskaarthouder met effen geëxtrudeerde bodem



- > Ideaal voor rechte randen.
- > Ontworpen om direct te hechten op elk vlak, glad en schoon oppervlak.
- > Andere lengtes op aanvraag.
- > In PVC.

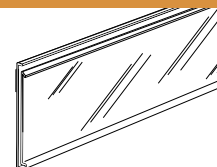

642 030	Witte bodem	<input type="checkbox"/>	Hoogte 30 mm x lengte 1000 mm bruikbaar	NEW	PER 10
642 032	Witte bodem	<input type="checkbox"/>	Hoogte 30 mm x lengte 1330 mm bruikbaar	NEW	
642 037	Witte bodem	<input type="checkbox"/>	Hoogte 39 mm x lengte 1000 mm bruikbaar		PER 50
642 045	Witte bodem	<input type="checkbox"/>	Hoogte 39 mm x lengte 1325 mm bruikbaar		
642 051	Blauwe bodem	<input type="checkbox"/>	Hoogte 39 mm x lengte 1325 mm bruikbaar	NEW	PER 10
642 052	Zwarte bodem	<input type="checkbox"/>	Hoogte 40 mm x lengte 1330 mm bruikbaar	NEW	
642 053	Grijze bodem	<input type="checkbox"/>	Hoogte 40 mm x lengte 1330 mm bruikbaar	NEW	
642 057	Groene bodem	<input type="checkbox"/>	Hoogte 40 mm x lengte 1330 mm bruikbaar	NEW	

VRIENDELIJK PROGRAMMA



ISD heeft eco-design geïntegreerd en past het toe bij de productie van zijn papieren prijskaarthouders.



Papieren prijskaarthouder:

- > **Ecologisch recyclebaar materiaal:** Volledig recyclebaar kristal PET.
- > **Optimaal gebruik van materiaal:** Eenvoudige instellingen met weinig materiaalverspilling.
- > **Lagere koolstofindex:** Vervaardiging en verpakking op locatie met weinig of geen transport nodig.

Klevende gevouwen papieren prijskaarthouder

Gevouwen papieren prijskaarthouder - Antireflecterend PVC



- > Universeel.
- > Ideaal voor rechte randen.
- > Ontworpen om direct te hechten op elk vlak, glad en schoon oppervlak.
- > Gevouwen profiel voor papieren prijskaarten van verschillende hoogtes.
- > Andere lengtes en hoogtes op aanvraag.
- > Extra plat.
- > In antireflecterend PVC.

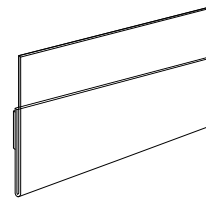

137 120	Antireflecterend	H. voorkant 20 mm - H. achterkant 20 mm x lengte 1000 mm bruikbaar	PER 100
137 125	Antireflecterend	H. voorkant 26 mm - H. achterkant 24 mm x lengte 1000 mm bruikbaar	
137 131	Antireflecterend	H. voorkant 30 mm - H. achterkant 20 mm x lengte 1000 mm bruikbaar	
137 132	Antireflecterend	H. voorkant 30 mm - H. achterkant 20 mm x lengte 1330 mm bruikbaar	
137 033	Antireflecterend	H. voorkant 40 mm - H. achterkant 25 mm x lengte 65 mm bruikbaar	
137 031	Antireflecterend	H. voorkant 40 mm - H. achterkant 25 mm x lengte 1000 mm bruikbaar	
137 140	Antireflecterend	H. voorkant 40 mm - H. achterkant 39 mm x lengte 1000 mm bruikbaar	
165 110	Antireflecterend	H. voorkant 40 mm - H. achterkant 38 mm x lengte 1330 mm bruikbaar	PER 50
137 150	Antireflecterend	H. voorkant 50 mm - H. achterkant 30 mm x lengte 1000 mm bruikbaar	PER 100
137 160	Antireflecterend	H. voorkant 60 mm - H. achterkant 59 mm x lengte 1000 mm bruikbaar	PER 100

Gevouwen papieren prijskaarthouder - PET-kristal



- > Ideaal voor rechte randen.
- > Ontworpen om direct te hechten op elk vlak, glad en schoon oppervlak.
- > Gevouwen profiel voor papieren prijskaarten van verschillende hoogtes.
- > Andere lengtes en hoogtes op aanvraag.
- > Voorkant om prijskaarten te beschermen.
- > Extra plat.
- > En PET-kristal.

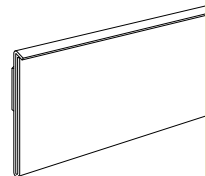

641 027	Kristal	Hoogte 39 mm x lengte 1000 mm bruikbaar	PER 50
641 029	Kristal	Hoogte 39 mm x lengte 1245 mm bruikbaar	
641 025	Kristal	Hoogte 39 mm x lengte 1325 mm bruikbaar	
137 061	Antireflecterend	Hoogte 39 mm x lengte 1330 mm bruikbaar	

Papieren prijskaarthouder met gebruiksaanwijzing



- > Universeel.
- > Ideaal voor rechte randen.
- > Ontworpen om direct te hechten op elk vlak, glad en schoon oppervlak.
- > Met een installatiegids voor een snelle en rechte installatie.
- > Ultratransparant en extra plat.
- > In antireflecterend PVC.

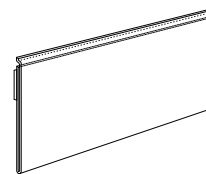

137 041	Antireflecterend	Hoogte 39 mm x lengte 1325 mm bruikbaar	PER 50
---------	------------------	---	--------

PRIJSKAARTHOUDERS PRIJSWEERGAVE ZONDER BEPERKINGEN



Kies de afmetingen, het materiaal en het type installatie dat nodig is voor uw prijskaarthouders.

➔ Wij produceren in Europa

PRIJSKAARTHOUDERS OP AANVRAAG!

+32 (0)9 363 93 60 @ export@all-round.be

7.3.

PAPIEREN BEPRIJZING DRAAD SCHAP

Papieren prijskaarthouder draad - Ø 6 mm



- > Ontworpen om direct op de punt van schappen te worden bevestigd
- > Geëxtrudeerd profiel beschikbaar in verschillende lengtes op aanvraag.
- > Achterste opening.
- > In PVC.

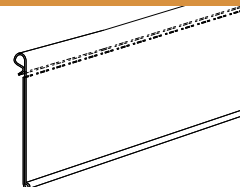

251 230	Transparant - Ø 6 mm	Hoogte 29 mm x lengte 2500 mm bruikbaar
251 238	Transparant - Ø 6 mm	Hoogte 39 mm x lengte 2500 mm bruikbaar

PER 50

Papieren prijskaarthouder punt WANZL



- > Ontworpen om direct op de punt van schappen van WANZL met dubbele punt te worden bevestigd
- > Beschikbaar in verschillende lengtes op aanvraag.
- > In PVC.

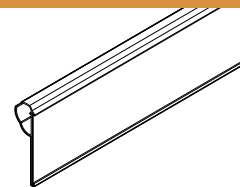

642 230	Transparant	Hoogte 39 mm x lengte 988 mm bruikbaar
---------	-------------	--

PER 50

Papieren prijskaarthouder met clip voor draadmand van Ø 6 tot 9 mm



- > Ontworpen om rechtstreeks aan de punt van draadmanden te bevestigen.
- > Beschikbaar in verschillende lengtes op aanvraag.
- > In PVC.

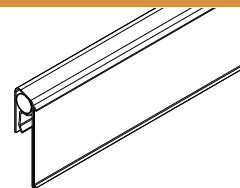

642 220	Witte bodem	Hoogte 39 mm x lengte 988 mm bruikbaar
---------	-------------	--

PER 50

Decoratieve strips voor papieren prijskaarthouders

Decoratieve strip Hoogte 39 mm



- > Ontworpen om aanbod te segmenteren.
- > Past in papieren prijskaarthouders.
- > Andere kleuren op aanvraag.
- > In PVC.

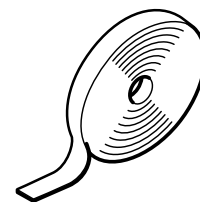

151 099	Reflexblauw		Hoogte 39 mm x lengte 100 m
151 115	Kersenrood 199C		Hoogte 39 mm x lengte 100 m
950 605	Rood 187C		Hoogte 39 mm x lengte 100 m
151 105	Geel 108C		Hoogte 39 mm x lengte 100 m
151 109	Groen 368C		Hoogte 39 mm x lengte 100 m
151 107	Donkeroranje 1655C		Hoogte 39 mm x lengte 100 m
950 606	Groen 341C		Hoogte 39 mm x lengte 100 m
950 607	Anijsgroen 338C		Hoogte 39 mm x lengte 100 m
151 123	Kastanjebruin 181C		Hoogte 39 mm x lengte 100 m
950 603	Lichtblauw 291C		Hoogte 39 mm x lengte 100 m
950 600	Zwart Black C		Hoogte 39 mm x lengte 100 m

PER EENHEID

PINNEN

Papieren prijskaarthouder voor pin Ø 6 mm



- > Ontworpen voor bevestiging aan pinnen met Ø maximaal 6mm.
- > Geëxtrudeerde prijskaarthouder voor papieren prijskaart.
- > In PVC.

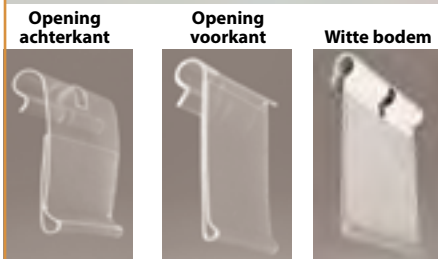
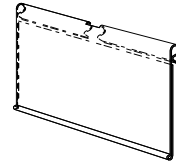

Opening achterszijde - Transparant		
137 007	Inkeping 8 mm	Hoogte 29 mm x breedte 65 mm
137 006	Inkeping 8 mm	Hoogte 39 mm x breedte 65 mm bruikbaar
251 105	Inkeping 11 mm	Hoogte 39 mm x breedte 65 mm bruikbaar
Opening voorzijde - Transparant		
950 132	Inkeping 8 mm	Hoogte 39 mm x breedte 60 mm
950 135	Inkeping 8 mm	Hoogte 39 mm x breedte 100 mm bruikbaar
Opening voorzijde - Wit		
251 101	Inkeping 11 mm	Hoogte 39 mm x breedte 65 mm bruikbaar
251 103	Inkeping 11 mm	Hoogte 39 mm x breedte 70 mm bruikbaar

PER 100

Zelfklevende steun voor prijskaarthouder pin

NEW



- > Prijskaarthouder pin met 11 mm inkeping.
- > Uitgerust met lijm voor het aanbrengen van prijskaarten.

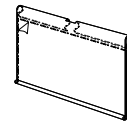

137 020	Inkeping 11 mm	Lijm Hoogte 20 mm x breedte 65 mm	NEW	PER 50
---------	----------------	-----------------------------------	------------	--------

Dubbele papieren prijskaarthouder voor pin

NEW

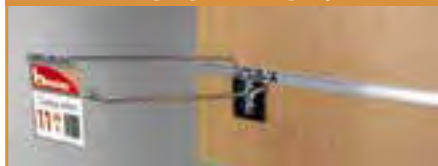

- > Dubbele prijskaarthouder om 2 communicaties van 20 en 40 mm hoogte te presenteren.
- > Breedte 65 mm Hoogte 70 mm.
- > Inkeping 11 mm.

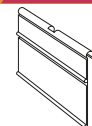

137 024	Inkeping 11 mm	Hoogte 70 mm x breedte 65 mm bruikbaar	NEW	PER 25
---------	----------------	--	------------	--------

Accessoires voor pinnen

Eindkap voor stang

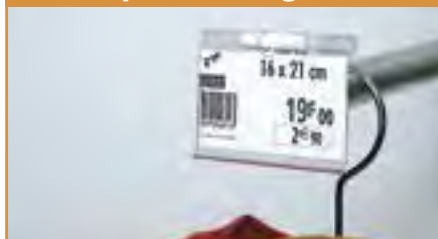

- > Ontworpen om papieren prijskaarthouders aan op te hangen.
- > Vast te maken op buizen met Ø19 mm diameter.
- > In PVC.

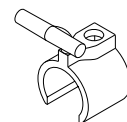

137 011	Wit Ø 19 mm	Zonder blokkering	PER 100
137 004	Wit Ø 12 mm	Met blokkering	
137 005	Wit Ø 12 mm	Zonder blokkering	

Universele hangtab

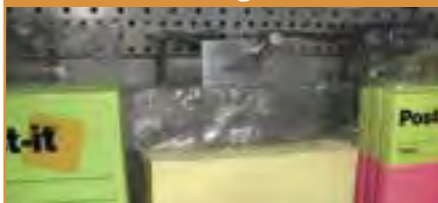

- > Versterkt hangtab.
- > Past verpakking aan voor presentatie op enkele of dubbele pinnen.

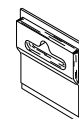

795 025	Transparant - Gesloten hangtab voor enkele of dubbele pin	PER 100
795 023	Transparant - Open hangtab Ø 8 mm	

1.4.

TRADITIONELE BEPRIJZING

Prijskaarthouder om te plaatsen

Metalen basis



- > Ontworpen voor het beprijsen van vitrines, ideaal voor bakkerijen en gebak.
- > Verchroomde afwerking.

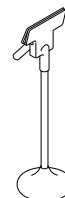

163 607	Metalen basis	Hoogte 80 mm	PER 10
163 609	Metalen basis	Hoogte 100 mm	

Verstelbare kunststof basis

NEW



- > Prijskaarthouder met klem.
- > Staaf hoogte 50 mm.
- > 3 soorten klemmen beschikbaar.
- > Ronde of rechthoekige basis.

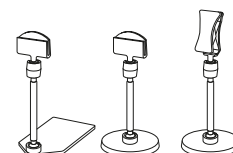

163 650	Ronde voet met vlakke klem	Weergavedikte maximaal 0,5 mm	NEW	PER 10
163 652	Rechthoekige basis met platte gripper	Weergavedikte maximaal 0,5 mm	NEW	
163 654	Ronde basis veerklem	Weergavedikte maximaal 0,5 mm	NEW	

Gripvoet

NEW



- > Transparante prijskaarthouder op staaf met U-grip.
- > Basis 50 mm x 60 mm.
- > In PET.

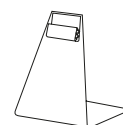

743 001	PET	Hoogte 50 mm	NEW	PER 25
743 003	PET	Hoogte 100 mm	NEW	
743 005	PET	Hoogte 150 mm	NEW	

Rechte kunststof basis



- > Ontworpen voor het beprijsen van vitrines, ideaal voor bakkerijen en gebak.
- > Rechte communicatie.

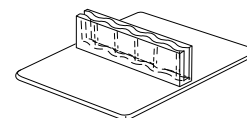

743 007	Transparant	Lengte 50 mm x breedte 40 mm	PER 100
---------	-------------	------------------------------	---------

Hellende kunststof basis



- > Ontworpen voor het beprijsen van vitrines, ideaal voor bakkerijen en gebak.
- > Scheve communicatie.

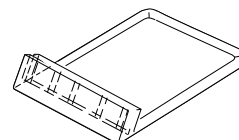

743 055	Transparant	Lengte 60 mm x breedte 40 mm	PER 100
---------	-------------	------------------------------	---------

Prijskaarthouder klem

Dubbele metalen clip voor traditioneel prijskaart



- > Ontworpen om op dunne of bedrade steunen te klikken (Ø 6 mm).
- > Laat het ophangen van gegraveerde prijskaarten toe.
- > Hoogte 62 mm x breedte 33 mm.

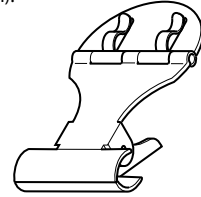

163 615 Inox Dubbele klemclip

PER 25

Kunststof clip voor draaibare prijskaarthouder



- > Draaibare prijskaarthouderclip voor weergave maximale dikte 0,8 mm.
- > Scharnier waarmee de weergavehoek van de weergave kan worden aangepast.
- > Voor weergave dikte max. 0,5 mm.
- > Hoogte 70 mm x breedte 26 mm.



163 401 Transparant Klem gescharnierde prijskaarthouder

PER 50

Kunststof clip voor draaibare prijskaarthouder



- > Draaibare prijskaarthouderclip voor weergave maximale dikte 0,8 mm.
- > Ideaal voor gebruik op groente- en fruitmanden.
- > Scharnier waarmee de weergavehoek van de weergave kan worden aangepast.
- > Kan worden bevestigd op dikke steunen of buizen.
- > Voor weergave dikte max. 0,5 mm.
- > Hoogte 97 mm x breedte 50 mm.



163 407 Transparant Informatieklem korf

PER 25

Kunststof clip voor draaibare prijskaarthouder



- > Draaibare informatieklem, past op buis.
- > Scharnier waarmee de weergavehoek van de weergave kan worden aangepast.
- > Kan worden bevestigd op dikke steunen of buizen.
- > Voor weergave dikte max. 0,5 mm.
- > Hoogte 100 mm x breedte 80 mm.

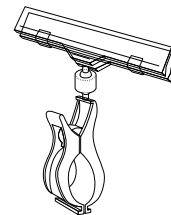

163 409 Transparant Informatieklem voor buis

PER 25

Platte informatieklem

NEW



- > Prijskaarthouder met dubbele scharnierende klem.
- > Maximale dikte weergave 3 mm.
- > Scharnier waarmee de weergavehoek van de weergave kan worden aangepast.
- > Kan worden bevestigd op dikke steunen of buizen.
- > Voor 2 weergaves max. dikte 3 mm.
- > Hoogte 90 mm x breedte 20 mm.



163 410 Transparant Dubbele informatieklem

NEW PER 25

1.4.

TRADITIONELE BEPRIJZING

Kaarthouders op prikker

Plastic klevende prikker



- > Ontworpen voor ILV-presentatie en promotieweergaves.
- > Weergave om te lijmen.



117 105

Wit

Lijm - Hoogte 79 mm

PER 100

Plastic invoegbare prikker



- > Ontworpen voor ILV-presentatie en promotieweergaves.
- > Weergave om in te voegen.

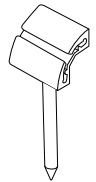

117 102

Wit

Plastic prikker voor etiket 53 mm

PER 100

Metalen prikker



- > Metalen prikker met lus voor het invoegen van een weergave maximale dikte van 1 mm.



163 611

Zwart

Metalen prijzenprikker 350 mm

PER 50

Ijsprikker

Draibare ijsprikker



- > Ijsprikker met draibare klem voor weergave maximale dikte 0,5 mm.

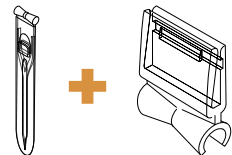

163 626

Transparant

Hoogte 150 mm

PER 50

163 627

Transparant

Hoogte 300 mm



Prijskaarhouders groenten en fruit

Prijskaarhouder groenten en fruit met bundels



- > Ontworpen voor de groenten- en fruitafdeling.
- > Samengesteld uit 6 bundels van zwarte cijfers (4 cijfers + verpakking + behandeling).
- > Gemonteerde metalen haken.
- > Conform de nieuwe oorsprongwetgeving.
- > Aanvullen met de aanduidingssets.
- > In PS Choc.

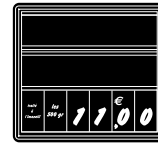

662 201	Zwart - Groot model	Hoogte 221 mm x breedte 243 mm	PER 10
744 345	Aanduidingsset - Groot model	570 aanduidingen	PER SET
744 445	Bundelset - Groot model	Set van 6 bundels	PER 10
744 625	Groot model	Wettelijke meldingen droog uitwisbaar	PER 10

Clip voor prijskaarhouder groenten en fruit



- > Ontworpen voor prijskaarhouders groenten en fruit.



800 411	Etiketclip	Voor prijskaarhouder groenten en fruit	PER 100
756 445	Reclame-etiket	Hoogte 50 mm x breedte 210 mm PROMOTION	PER 50

Opschrift

Schrijfbaar



- > Ontworpen voor schrijven op schoolborden.
- > Wissen met water.

184 200	Wit	Met water uitwisbaar	PER 12
---------	-----	----------------------	--------

Vilt - POSCA Wit



- > Ontworpen voor schrijven op schoolborden.
- > Wissen met water.

414 003	Wit	Punt 2,5 mm - met water uitwisbaar	PER 12
414 047	Wit	Punt 8,5 mm - met water uitwisbaar	PER 6

Pot met 4 stiften



- > Ontworpen voor schrijven op schoolborden.
- > Wissen met water.

413 001	Pot met 4 stiften	4 maten	PER EENHEID
---------	-------------------	---------	-------------

Inkt en verdunner



- > 1 liter fles.
- > Gebruikt met markers en vilt.
- > Beschikbaar in verschillende kleuren.
- > Meng de verdunner en inkt om het aanbrengen te vergemakkelijken of gebruik het om uw markers schoon te maken.

411 001	Zwarte inkt	1 liter fles	PER EENHEID
411 005	Rode inkt	1 liter fles	
411 007	Blauwe inkt	1 liter fles	
411 011	Verdunner	1 liter fles	

02

MERCHANDISING



2.1.

SEGMENTATIE VAN HET SCHAP

- B-U TRAY - Modulaire houder P.53
- Dividers P.55
- Stops P.57
- Standaardrails P.58
- Stoprails P.59
- Segmentatieprofielen P.60
- Ruggesteun P.61
- Oplossingen voor vers en diepvries P.63

2.2.

ZELF SPIEGELENDE OPLOSSINGEN

- Op balk P.67
- Op schap P.71

2.3.

CROSS-MERCHANDISING

- Op het schap P.79
- Buiten het schap P.80

2.4.

BULKAANBOD

- Trechters P.83
- Schepbakken P.85
- Displays P.86

VOORKOM RISICO'S BIJ HET HANTEREN VAN PRODUCTEN TIJDENS HET VAKKENVULLEN.



Tegenwoordig is het steeds belangrijker om te zorgen voor een **IDEALE WERKOMGEVING VOOR UW MEDEWERKERS.**

All Round biedt u **OPLOSSINGEN OM DE RISICO'S** voor uw medewerkers te beperken tijdens het vullen van de schappen. Tevens zorgen deze oplossingen voor gemak met vullen en verkort de tijd van het spiegelen.

DE GEVOLGEN

BOVENKANT VAN MEUBILAIR:

- Vermijd de opslag van producten in bakken.
- Beperk de hoogte van het laatste schap tot 1,80 m vanaf de vloer, zonder producten te stapelen.

DIEPTE VAN MEUBILAIR:

- Beperk de reikdiepte van de producten tot 0,60 m maximaal. U kunt ook de schappen rangschikken met behulp van merchandisingoplossingen die de diepte verminderen.

ONDERKANT:

- Beperk de reikdiepte van de producten tot 0,40 m van de grond en 0,40 m diep.

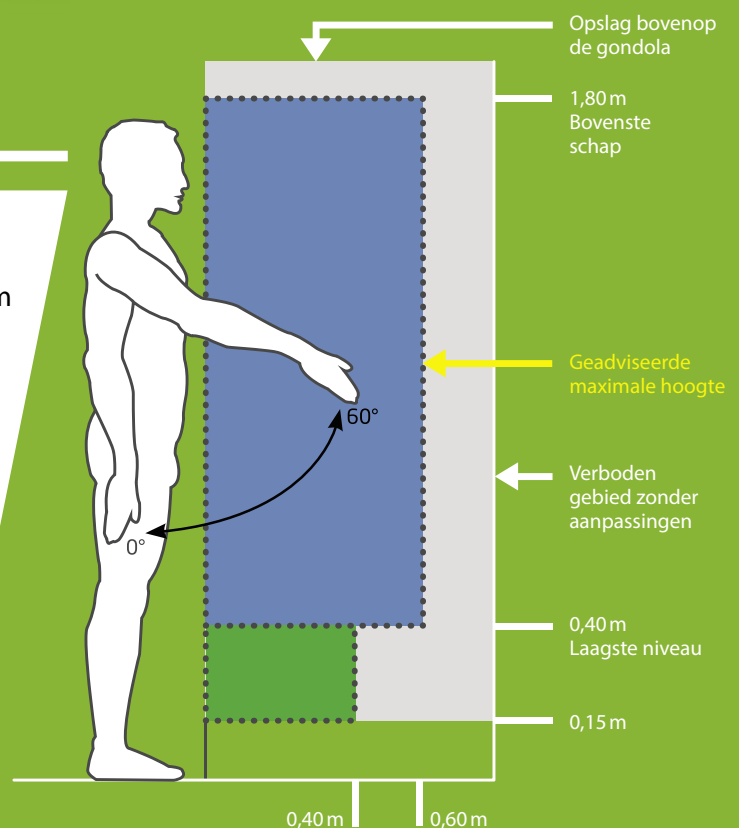

“ ONZE MERCHANDISINGOPLOSSINGEN AANGEPAST AAN DE STANDAARD R478

01

EASYFACING:

Een oplossing op een balk of op een schap waarmee u het beheer van uw schappen kunt optimaliseren en uw producten op een aantrekkelijke manier kunt presenteren.



EASYPUSH :

02

Een complete merchandisingoplossing die de modulariteit van een breekbare afscheider combineert met de efficiëntie van een duwer.

03

EASYROLLER:

Dit rollenbaansysteem biedt een **continue schappresentatie van producten** en vergemakkelijkt pakken door consumenten.



LADDERS EN SCHRAGEN:

04

Met of zonder koord geven ze **optimale zichtbaarheid van het product in gangpaden** toe, terwijl de voorraad beperkt wordt.

05

VEERDUWERS:

Een **simpel en voordelig apparaat** waarmee automatisch een strakke presentatie worden beheerd.



RUGGESTEUN:

06

Ruggesteunen **vermindern de diepte** van de schappen terwijl de presentatie aantrekkelijk blijft.

“ B-U TRAY EEN ONDERSCHIEDENDE OPLOSSING

om uw schap te segmenteren



**EEN ALLES
IN 1-AANBOD!**

**EEN COMPLETE
OPLOSSING OM
EEN MERK
OP TE WAARDEREN:**

- Organiseer en structureer uw aanbod.
- Beheers uw schap.
- Verkrijg meer zichtbaarheid en bekendheid.

01

4 VERDELERS

om aan te passen
aan alle
schapdieptes.

02

ZIJDELINGSE AFSCHEIDERS

om producten
te ondersteunen.
Optie zonder zijdelingse
afscheiders (plankjes met
punt aan voorkant).

MONTAGESYSTEEM

om twee bakken
vast te maken.

03

MONTAGE
aan de zijkant
(vaste positionering).

04

05

RECHTVOORPUNT
met twee inkepingen
achter om te
personaliseren
en aan te passen.

**NEEM CONTACT MET ONS OP VOOR
EEN PERSOONLIJKE OFFERTE!**



+32 (0)9 363 93 60



export@all-round.be

Meerdere configuraties:

KIES UW TYPE TRAY:

- Enkele tray.
- Met slechts één zijdelingse divider.
- Tray uitgerust met 2 zijdelingse dividers.



AANPASSEN AAN UW UITERLIJK:

100 % GEÏNTEGREERDE TECHNIEK

Door ons aanbod tray kunnen we onze verschillende industriële expertises combineren:

- Injectietechniek
- Extrusietechniek
- Vouwtechniek
- Thermoforming
- Impressie

➔ **Ontwikkel een unieke oplossing die bij u past !**



Accessoire naar uw behoeften



DIVERSE MOGELIJKHEDEN:

- Creëer dubbele niveaus.
- Beheer uw permanente facing.
- Onderhoud uw producten door accessoires toe te voegen die rechtstreeks aan de tray zijn bevestigd.



DUWERS



GEÏNTEGREERDE OF VERWIJDERBARE DIVIDERS



GROTE ZIJDELINGSE DIVIDERS



VERHOGERS

2.1.

SEGMENTATIE VAN HET SCHAP

DIVIDERS

Reverso-reeks

Dividers Reverso Small



- > Ontworpen om het schap te organiseren.
- > Hoogte 55 mm : ideaal voor kleine verpakkingen.
- > Omkeerbaar en gebogen.
- > TE gebruiken aan de voorzijde met klassieke rails en aan de achterzijde optioneel met klassieke rails of REVERSO (geïntegreerd snelophangstelsysteem).
- > In PET.

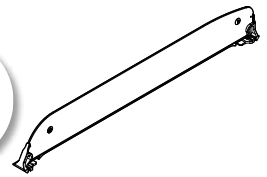

125 911	Transparant	Hoogte 55 mm x lengte 280 mm
125 913	Transparant	Hoogte 55 mm x lengte 330 mm
125 914	Transparant	Hoogte 55 mm x lengte 360 mm
125 915	Transparant	Hoogte 55 mm x lengte 380 mm
125 917	Transparant	Hoogte 55 mm x lengte 430 mm
125 918	Transparant	Hoogte 55 mm x lengte 460 mm
125 919	Transparant	Hoogte 55 mm x lengte 480 mm

 PER 50

Dividers Reverso Médium



- > Ontworpen om het schap te organiseren.
- > Hoogte 100 mm : ideaal voor middelgrote verpakkingen.
- > Omkeerbaar en gebogen.
- > TE gebruiken aan de voorzijde met klassieke rails en aan de achterzijde optioneel met klassieke rails of REVERSO (geïntegreerd snelophangstelsysteem).
- > In PET.

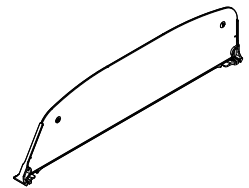

125 931	Transparant	Hoogte 100 mm x lengte 280 mm
125 933	Transparant	Hoogte 100 mm x lengte 330 mm
125 934	Transparant	Hoogte 100 mm x lengte 360 mm
125 935	Transparant	Hoogte 100 mm x lengte 380 mm
125 937	Transparant	Hoogte 100 mm x lengte 430 mm
125 938	Transparant	Hoogte 100 mm x lengte 460 mm
125 939	Transparant	Hoogte 100 mm x lengte 480 mm

 PER 25

Dividers Reverso XL



- > Ontworpen om het schap te organiseren.
- > Hoogte 180 mm : ideaal voor grote verpakkingen.
- > Omkeerbaar en gebogen.
- > TE gebruiken aan de voorzijde met klassieke rails en aan de achterzijde optioneel met klassieke rails of REVERSO (geïntegreerd snelophangstelsysteem).
- > In PET.

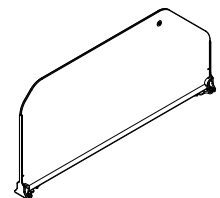

125 942	Transparant	Hoogte 180 mm x lengte 280 mm
125 943	Transparant	Hoogte 180 mm x lengte 330 mm
125 944	Transparant	Hoogte 180 mm x lengte 380 mm
125 945	Transparant	Hoogte 180 mm x lengte 430 mm
125 946	Transparant	Hoogte 180 mm x lengte 480 mm
125 947	Transparant	Hoogte 180 mm x lengte 530 mm
125 948	Transparant	Hoogte 180 mm x lengte 580 mm

 PER 10

Afbreekbaar serie

Afbreekbaar divider XS



- > Ontworpen om het schap te organiseren.
- > Hoogte 35 mm : ideaal voor kleine verpakkingen.
- > Snelle aanpassing aan verschillende meubeldieptes.
- > Afbreekbaar van 180 tot 380 mm per 25 mm.
- > In PC.

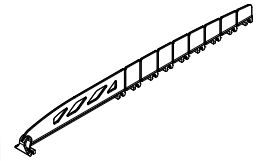

125 972	Transparant	Hoogte 35 mm x lengte 180 tot 380 mm	PER 50
---------	-------------	--------------------------------------	--------

Afbreekbaar divider Small



- > Ontworpen om het schap te organiseren.
- > Hoogte 55 mm : ideaal voor kleine verpakkingen.
- > Elke 25 mm opdeelbaar.
- > Snelle aanpassing aan verschillende diepten van meubilair.
- > In PC.

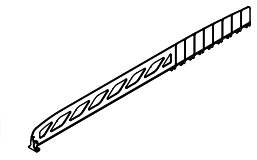

125 981	Transparant	Hoogte 55 mm x lengte 180 tot 380 mm	PER 50
125 985	Transparant	Hoogte 55 mm x lengte 480 mm	
125 983	Transparant	Hoogte 55 mm x lengte 380 mm	

Afbreekbaar divider Medium



- > Ontworpen om het schap te organiseren.
- > Hoogte 100 mm : ideaal voor middelgrote verpakkingen.
- > Elke 25 mm opdeelbaar.
- > Snelle aanpassing aan verschillende diepten van meubilair.
- > In PC.

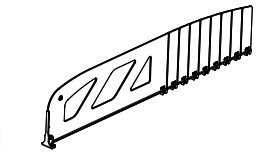

125 984	Transparant	Hoogte 100 mm x lengte 280 mm tot 480 mm	PER 50
125 989	Transparant	Hoogte 100 mm x lengte 380 mm tot 580 mm	PER 25

Telescopische divider



- > Lengte instelbaar op de millimeter.
- > Ideaal voor gebruik in meerdere bereiken.
- > Magneten kunnen worden toegevoegd voor bevestiging op metalen rek.
- > Afscheider niet compatibel met de "T"-rail.
- > In PET.

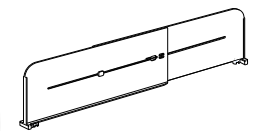

125 867	Hoogte 60 mm x lengte 230 tot 380 mm	PER 50
125 851	Hoogte 55 mm x lengte 380 mm	PER 50
125 853	Hoogte 55 mm x lengte 380 mm	PER 25

2.1.

SEGMENTATIE VAN HET SCHAP STOPS

Stop voor divider Reverso Small



- > Ontworpen om kleine producten aan de voorkant van het schap te houden, links en/of rechts van de divider.
- > Vastmaken op de rand aan de voorzijde van de divider.
- > Gebruikt in klassieke of zwaartekrachtsconfiguratie.
- > In PET.

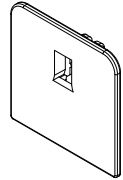

125 901	Transparant - Small - T-vormig	Hoogte 39 mm x breedte 40 mm		PER 50
125 903	Transparant - Small - L-vormig (rechts + links)	Hoogte 39 mm x breedte 33 mm		PER 10

Stop voor divider Reverso Medium



- > Ontworpen om kleine producten aan de voorkant van het schap te houden, links en/of rechts van de divider.
- > Vastmaken op de rand aan de voorzijde van de divider.
- > Gebruikt in klassieke of zwaartekrachtsconfiguratie.
- > In PET.

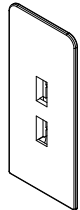

125 905	Transparant - Medium - T-vormig	Hoogte 90 mm x breedte 40 mm		PER 50
125 907	Transparant - Medium - L-vormig (rechts + links)	Hoogte 90 mm x breedte 33 mm		PER 10

Stop voor divider Reverso XL



- > Ontworpen om grote producten aan de voorkant van de plank, links en/of rechts van de divider te houden.
- > Vastmaken aan de voorkant van de divider.
- > In PET.

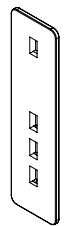

125 908	Transparant - XL T-vormig	Hoogte 150 mm x breedte 30 mm		PER 50
125 910	Transparant - XL L-vormig (rechts + links)	Hoogte 150 mm x breedte 40 mm		PER 10

Stop voor divider Reverso XL



- > Ontworpen om grote producten aan de voorkant van de plank, links en/of rechts van de divider te houden.
- > Vastmaken op de rand aan de voorzijde van de divider.
- > Past in de rail voor een versterkte ondersteuning.
- > Gebruikt in klassieke of zwaartekrachtsconfiguratie.
- > In PET.

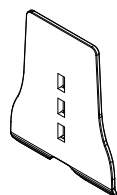

125 001	Transparant - Large T-vormig	Hoogte 120 mm x breedte 99 mm		PER 50
125 003	Transparant - Large L-vormig (rechts + links)	Hoogte 120 mm x breedte 33 mm		PER 10

STANDAARDRAILS

Smalle basisrail



- > Ontworpen om dividers op alle soorten gladde en schone oppervlakken te houden.
- > Kleverige smalle basis met een breedte van 10 mm.
- > Accepteert de meeste dividers op de markt.
- > In PVC.

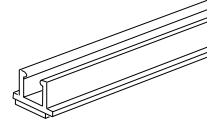

123 108	Transparant - Klevend	Breedte 10 mm x lengte 995 mm	PER 10
123 109	Transparant - Klevend	Breedte 10 mm x lengte 1330 mm	

Standaard basisrail



- > Ontworpen om dividers op het schap te houden.
- > Magnetische of kleverige basis met een breedte van 16 mm.
- > Accepteert de meeste dividers op de markt.
- > In PVC.

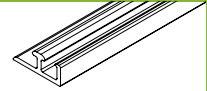

123 133	Transparant - Magnetisch	Breedte 16 mm x lengte 1000 mm	PER 10
123 135	Transparant - Magnetisch	Breedte 16 mm x lengte 1245 mm	
123 139	Transparant - Magnetisch	Breedte 16 mm x lengte 1325 mm	
123 112	Transparant - Klevend	Breedte 16 mm x lengte 1000 mm	
123 113	Transparant - Klevend	Breedte 16 mm x lengte 1245 mm	
123 120	Transparant - Klevend	Breedte 16 mm x lengte 1325 mm	
123 122	Wit - Magnetisch	Breedte 16 mm x lengte 1000 mm	
123 125	Wit - Magnetisch	Breedte 16 mm x lengte 1245 mm	
123 126	Wit - Magnetisch	Breedte 16 mm x lengte 1280 mm	
123 130	Wit - Magnetisch	Breedte 16 mm x lengte 1325 mm	
123 173	Zwart - Magnetisch	Breedte 16 mm x lengte 1000 mm	
123 174	Zwart - Magnetisch	Breedte 16 mm x lengte 1245 mm	
123 134	Zwart - Magnetisch	Breedte 16 mm x lengte 1325 mm	
123 146	Grijs - Magnetisch	Breedte 16 mm x lengte 1325 mm	

Achterste rail Reverso transparant



- > Ontworpen om dividers van REVERSO op de achterkant van het schap te houden.
- > Magnetische basis met een breedte van 18 mm.
- > Andere lengtes op aanvraag.
- > In PVC.

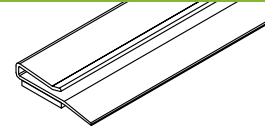

125 951	Transparant - Magnetisch	Breedte 18 mm x lengte 1000 mm	PER 10
125 953	Transparant - Magnetisch	Breedte 18 mm x lengte 1245 mm	
125 955	Transparant - Magnetisch	Breedte 18 mm x lengte 1325 mm	

Rail XL zwaartekracht wit



- > Ontworpen om dividers op het schap te houden.
- > 55 mm brede basis met dubbele kleefstrip.
- > Passen op de voor- en achterkant van het schap.
- > In PVC.

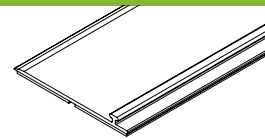

123 301	Wit - Klevend	Breedte 55 mm x lengte 1000 mm	PER 10
123 305	Wit - Klevend	Breedte 55 mm x lengte 1330 mm	

Rail bedraad schap



- > Ontworpen om dividers op bedrade schappen te houden.
- > Basis met een breedte van 30 mm.
- > Montage met clips ref 123 143 (4 clips per rail van 1245 mm).
- > Rail in PVC en clips in PP.

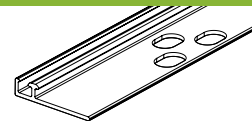

123 141	Transparant - Rail	Breedte 30 mm x lengte 1245 mm	PER 10
123 143	Transparant - Clip	Ø 12 mm	PER 50

2.1.

SEGMENTATIE VAN HET SCHAP STOPRAILS

Stoprail 90° hoogte 30 mm



- > Ontworpen om kleine producten aan de voorkant van het schap te houden en dividers vast te maken.
- > 30 mm hoge stop met bevestigingsrail van geïntegreerde afscheiders.
- > Klevende of magnetische basis.
- > In PVC.

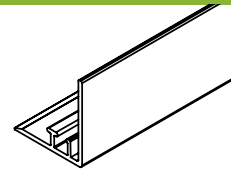

123 201	Klevend	Hoogte 30 mm x breedte 25 mm x lengte 1000 mm	PER 10
123 203	Klevend	Hoogte 30 mm x breedte 25 mm x lengte 1245 mm	
123 205	Klevend	Hoogte 30 mm x breedte 25 mm x lengte 1325 mm	
123 249	Magnetisch	Hoogte 30 mm x breedte 25 mm x lengte 1000 mm	
123 251	Magnetisch	Hoogte 30 mm x breedte 25 mm x lengte 1245 mm	PER 6
123 253	Magnetisch	Hoogte 30 mm x breedte 25 mm x lengte 1325 mm	
123 311	Klevend - zonder rail	Hoogte 30 mm x breedte 30 mm x lengte 1325 mm	PER 6
123 272	Grijs - Magnetisch	H 30 mm x L 30 mm x l 1330 mm	NEW PER 25

Stoprail 90° hoogte 40 mm



- > Ontworpen om kleine producten aan de voorkant van het schap te houden en dividers vast te maken.
- > 40 mm hoge stop met bevestigingsrail van geïntegreerde afscheiders.
- > Klevende of magnetische basis.
- > In PVC.

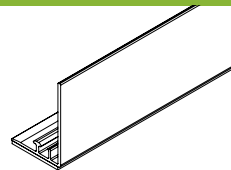

123 413	Klevend	Hoogte 40 mm x breedte 25 mm x lengte 1245 mm	PER 10
123 419	Klevend	Hoogte 40 mm x breedte 25 mm x lengte 1325 mm	
123 421	Magnetisch	Hoogte 40 mm x breedte 25 mm x lengte 1245 mm	
123 423	Magnetisch	Hoogte 40 mm x breedte 25 mm x lengte 1325 mm	

Stoprail 90° hoogte 60 mm



- > Ontworpen om kleine producten aan de voorkant van het schap te houden en dividers vast te maken.
- > 60 mm hoge stop met bevestigingsrail van geïntegreerde afscheiders.
- > Klevende of magnetische basis.
- > In PVC.

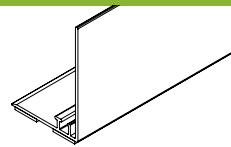

123 209	Klevend	Hoogte 60 mm x breedte 40 mm x lengte 1245 mm	PER 10
123 211	Klevend	Hoogte 60 mm x breedte 40 mm x lengte 1325 mm	
123 215	Magnetisch	Hoogte 60 mm x breedte 40 mm x lengte 1000 mm	
123 217	Magnetisch	Hoogte 60 mm x breedte 40 mm x lengte 1245 mm	
123 219	Magnetisch	Hoogte 60 mm x breedte 40 mm x lengte 1325 mm	

Stoprail 90° hoogte 80 mm



- > Ontworpen om kleine producten aan de voorkant van het schap te houden en dividers vast te maken.
- > 80 mm hoge stop met bevestigingsrail van geïntegreerde afscheiders.
- > Klevende of magnetische basis.
- > In PVC.

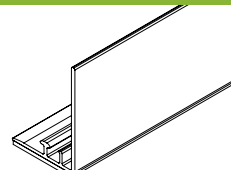

123 429	Klevend	Hoogte 80 mm x breedte 60 mm x lengte 1245 mm	PER 10
123 435	Klevend	Hoogte 80 mm x breedte 60 mm x lengte 1325 mm	
123 437	Magnetisch	Hoogte 80 mm x breedte 60 mm x lengte 1245 mm	
123 439	Magnetisch	Hoogte 80 mm x breedte 60 mm x lengte 1325 mm	

SEGMENTATIEPROFIELEN

Afgeronde rail met enkele kleefvoet



- > Gebogen vorm voor het gemakkelijk lezen van informatie.
- > Mogelijkheid om een decoratieve strook of prijskaart in te voegen van 30 mm hoog.
- > In PVC.
- > Ook beschikbaar in transparant, neem contact met ons op.

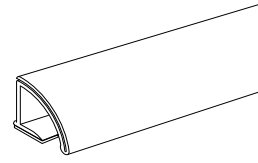

123 257	Wit - Klevend	Hoogte 30 mm x lengte 1325 mm
123 252	Wit - Magnetisch	Hoogte 30 mm x lengte 1325 mm

PER 10

Afgeronde rail met zelfklevende basis en rail voor dividers



- > Gebogen vorm voor het gemakkelijk lezen van informatie.
- > Mogelijkheid om een decoratieve strook of prijskaart in te voegen van 30 mm hoog.
- > Met rail eindigend in geïntegreerde dividers.
- > In PVC.
- > Ook beschikbaar in transparant, neem contact met ons op.

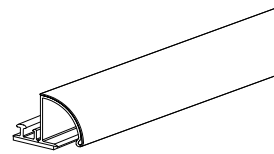

123 247	Wit - Klevend	Hoogte 30 mm x lengte 1245 mm	
123 245	Wit - Klevend	Hoogte 30 mm x lengte 1325 mm	
123 243	Wit - Magnetisch	Hoogte 30 mm x lengte 1245 mm	
123 241	Wit - Magnetisch	Hoogte 30 mm x lengte 1325 mm	
123 256	Zwart - Magnetisch	Hoogte 30 mm x lengte 660 mm	NEW
123 255	Zwart - Magnetisch	Hoogte 30 mm x lengte 995 mm	NEW
123 254	Zwart - Magnetisch	Hoogte 30 mm x lengte 1325 mm	NEW

PER 10

Aanpasbare profielen

B-U-profiel



- > Aanpasbaar segmentatieprofiel.
- > Voorpaneel met geleider voor decoratieve strip hoogte 19 mm.
- > Universele achterrail voor het ophangen van merchandisingaccessoires (dividers...).
- > 3 klemmen om profiel te personaliseren.
- > Beschikbaar met magneet of klevend.
- > In transparant PVC.
- > Op verzoek beschikbaar in ABS.

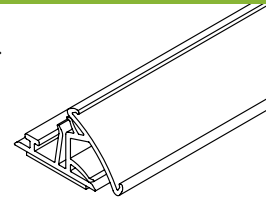

123 266	Klevend	Lengte 1325 mm
123 267	Magnetisch	Lengte 1325 mm

PER 25

B-U First



- > Compact multifunctioneel aanpasbaar profiel.
- > Universele achterrail voor het ophangen van merchandisingaccessoires (dividers...).
- > 2 klemmen om het profiel en accessoires aan te passen.
- > Beschikbaar met magneet of klevend.
- > In transparant PVC.

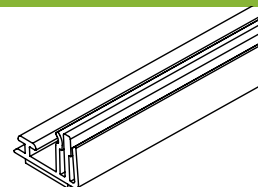

123 187	Klevend	Lengte 662 mm
123 183	Klevend	Lengte 995 mm
123 181	Klevend	Lengte 1325 mm
123 185	Magnetisch	Lengte 1325 mm

PER 10

2.1. SEGMENTATIE VAN HET SCHAP RUGGESTEUN



OPLOSSINGEN VOOR EEN OPTIMALE ZICHTBAARHEID IN DE SCHAPPEN TE GEVEN EN EEN BEPERKING VAN DE VOORRAAD.

Afbreekbare ruggesteun 70 mm breed

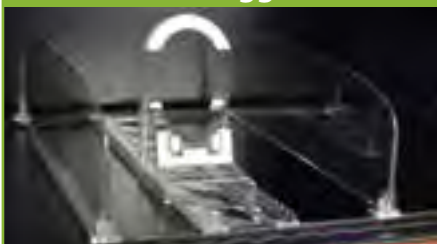

- > Ontworpen om platte verpakkingen aan de randen te installeren voor een presentatie vooraan en een betere zichtbaarheid van het product.
- > Vastmaken in de dividerrail.
- > Samengesteld uit een schraag ingevoegd in een elke 50 mm opdeelbare ladder en een optionele tschaplijpje om de beweging van de schraag te vergemakkelijken.
- > Ladder in PC, schraag in PET.

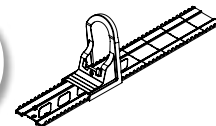

124 221

Schraag

Ladder opdeelbaar van 280 mm tot 480 mm



PER 20

Afbreekbare ruggesteun 90 mm breed

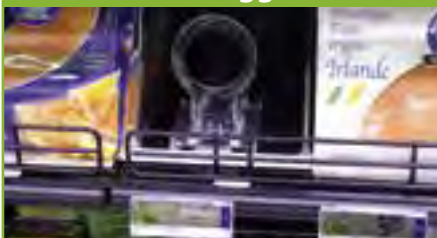

- > Ontworpen om platte verpakkingen te installeren op hun rand voor een presentatie vooraan en een betere zichtbaarheid van het product.
- > Vastmaken in de dividerrail.
- > Samengesteld uit een schraag ingevoegd in een elke 50 mm opdeelbare ladder, een optioneel tschaplijpje om beweging van de schraag te vergemakkelijken.
- > Ladder in PC, schraag in PC.

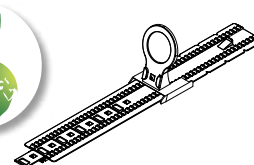

124 205

Schraag

Ladder van 330 tot 580 mm



PER 15

Bodemplaat afbreekbare ruggesteun



- > Ontworpen om de grootte van de ruggesteun uit te breiden en grote producten te onderhouden.
- > Vastmaken op de ruggesteun ref 124 205, 124 221 en 124 211.
- > In PET.



124 108

Voor schraagbreedte 70 en 90 mm

Breedte 130 mm x hoogte 180 mm



PER 15

Koord afbreekbare ruggesteun



- > Ontworpen om vooruit schuiven van producten te vergemakkelijken.
- > Vastmaken op de schragen ref 124 205, 124 221 en 124 211.
- > In PC.

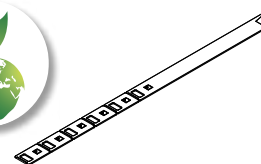

124 207

Opdeelbaar koord van 330 tot 570 mm



PER 50

Ruggesteun kit eco breedte 60 mm



- > Ontworpen om platte verpakkingen aan de randen te installeren voor een presentatie vooraan en een betere zichtbaarheid van het product.
- > Vastmaken in de afscheiderrail.
- > Samengesteld uit een ruggesteun ingevoegd in een ladder met een diepte van 380 mm.
- > In PET.

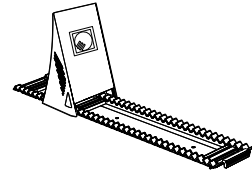

124 203 Ruggesteun Breedte 60 mm x hoogte 120 mm PER 25

Bodemplaat ruggesteun eco



- > Ontworpen om de grootte van de ruggesteun uit te breiden en grote producten te onderhouden.
- > Vastmaken op de ruggesteun eco ref 124 203.
- > In PET.

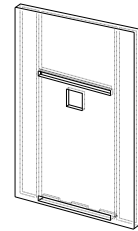

124 105 Voor ruggesteun 120 mm Breedte 105 mm x hoogte 150 mm PER 50
 124 107 Voor ruggesteun 120 mm Breedte 105 mm x hoogte 210 mm PER 25

Magnetische ruggesteun (zonder ladder)



- > Ontworpen om platte verpakkingen aan de randen te installeren voor een presentatie vooraan en een betere zichtbaarheid van het product.
- > Magnetisch, wordt op het metalen schap geplaatst.
- > Compatibel met bodemplaat ref 124 108.
- > In magnetische basis PC.

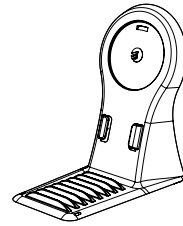

124 211 Magnetische ruggesteun PER 10
 124 108 Bodemplaat Breedte 130 mm x hoogte 180 mm PER 15

Antislipmat met groeven



- > Ontworpen om te voorkomen dat producten op de plank glijden en te zorgen voor een ordelijk gebied.
- > In rubber.

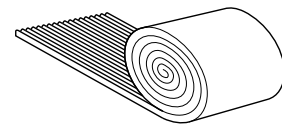

330 314 Zwart Breedte 0,4 m x lengte 10 m PER EENHEID

AANPASBARE RUGGESTEUN

➔ Beperk de diepte van uw meubilair met onze ruggesteun in gevouwen PVC.

NEEM CONTACT OP!

+32(0)9363 93 60 @ export@all-round.be



2.1.

SEGMENTATIE VAN HET SCHAP

OPLOSSINGEN VOOR VERS EN DIEPVRIES

Divider voor ronde dozen



- > Ontworpen voor ronde of eivormige verpakkingen, van elke diameter.
- > Ideaal voor kaasafdeling.
- > In PET.

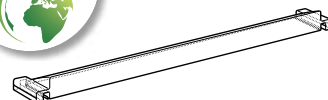

111 103	Transparant	Lengte 380 mm
111 107	Transparant	Lengte 480 mm

PER 20

Gevouwen divider voor versbakken

NEW



- > Plaatsbare divider.
- > Ontworpen voor gebruik in koud meubilair, catering, slagerij...
- > In PET 2 mm.

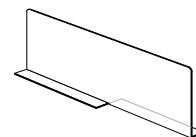

122 140	Transparant	Hoogte 100 mm x lengte 320 mm	NEW
122 142	Transparant	Hoogte 100 mm x lengte 380 mm	NEW
122 144	Transparant	Hoogte 100 mm x lengte 450 mm	NEW
122 146	Transparant	Hoogte 55 mm x lengte 380 mm	NEW

PER 10

Display



- > Ontworpen om producten in een display op een schap te presenteren.
- > Uitgerust met inkepingen om producten te presenteren.
- > Beschikbaar met of zonder bodem.

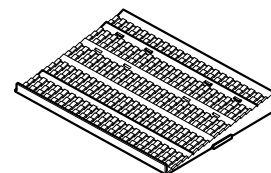

796 050	Witte basis	Diepte 305 mm x breedte 395 mm
112 007	Basis + 1 bodem	Bodem: Hoogte 110 mm
796 056	Bodem	Hoogte 160 mm
796 055	Bodem	Bodem: Hoogte 110 mm

PER 10

PER EENHEID

Basisprofiel plaatsbare divider



- > Ontworpen om dividers op maat met een dikte van 3 mm te presenteren. (Neem contact met ons op om uw dividers te personaliseren).
- > Stabiele basis.
- > Op aanvraag met magneetband verkrijgbaar.
- > In PVC.

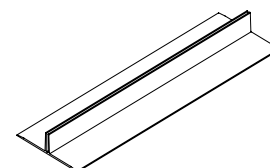

124 802	Lengte 680 mm
124 804	Lengte 700 mm
124 807	Lengte 800 mm
124 810	Lengte 1600 mm

PER 50

PER 24

L-vormige zakhouter



- > Vastmaken op elk verticaal oppervlak.
- > Ideal voor promotionele acties.
- > In PVC.

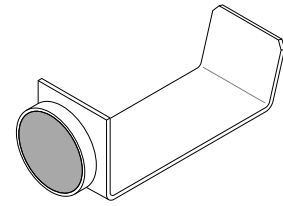

142 317	Klevend - wit	L-vormig	PER 25
142 301	Magnetisch - Wit	L-vormig - Magneet 28 kg	

Beugel Promobase tashouder

NEW



- > Pin op magnetische basis.
- > Vastmaken op elk metalen oppervlak, verticaal of horizontaal.
- > Metalen basis, pin in PVC.

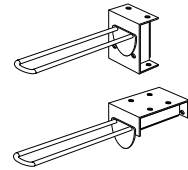

950 160	Basis	Magnetische basis	NEW	PER 10
950 161	Pin	Lengte 50 mm	NEW	
950 162	Pin	Lengte 100 mm	NEW	
950 163	Pin	Lengte 150 mm	NEW	



SEGMENTEER UW DIEPVRIESBAKKEN

- ➔ Om zo goed mogelijk aan uw behoeften te voldoen, produceert All Round uw afdrukken en bijsnijdingen op maat.

NEEM CONTACT MET ONS OP VOOR UW PROJECTEN OP MAAT!

+32(0)9 363 93 60 @ export@all-round.be



2.2.

ZELF SPIEGELENDENDE OPLOSSING



**ONTWIKKEL
UW OMZET
DANKZIJ ONZE
ZELF SPIEGELENDENDE
OPLOSSINGEN!**

“79%

van shoppers voeren hun aankoophandeling geheel uit of voltooien deze in de winkel*.

Verkooppunten moeten voldoen aan de nieuwe verwachtingen van de consument...

De consument vertrouwt op het web om de beste prijzen te krijgen of toegang te krijgen tot een breder assortiment producten, maar de winkel blijft onvermijdelijk. Het is voor de hedendaagse consument ondenkbaar geworden om tijd te verspillen aan het zoeken naar een product... of erger nog, aan een voorraadtekort. Dit nieuwe koopgedrag geldt net zo goed voor fysieke winkels die een winkelervaring zonder beperkingen moeten bieden.

**EASYPUSH, EASYFACING, EASYROLLER,
een reeks merchandisingoplossingen die de plaatsing in de schappen optimaliseren en de zichtbaarheid van uw producten vergroten**



OMZET STIJGT MET 10%.

- Geen zichtbare breuk.
- Duidelijk aanbod.
- Vermindert voorraadtekorten.
- Koopcomfort voor de consument.



**OPTIMALISATIE
VAN VULOOPERATIES**

- Bespaart tijd bij hervullen van de schappen.
- Snelle installatie.
- Modulaire concepten die veranderingen in het planogram vereenvoudigen.
- Voldoen aan de R478-standaard ter preventie van risico's bij hanteren.

*Eerste Shopperbarometer van Samsung uitgevoerd in samenwerking met LSA - juni 2018

Zelf spiegelende oplossingen



EASYPUSH

Afbreekbare divider met geïntegreerde pusher

NIEUW!

**EASYPUSH
CHOCOLAT**
ONTDEKT HET OP
PAGINA 72

- Zelf spiegelende oplossingen.
- Systeem kan in diepte worden aangepast aan het meubilair.
- Geoptimaliseerd bereik, geschikt voor verschillende soorten verpakkingen.



EASYFACING

Metalen lade met pusher op draagbalk

- Optimalisatie van de ruimte tussen elk niveau.
- Vergroot het aantal facings.
- Vereenvoudiging van planogrambeheer.



EASYROLLER

Blad uitgerust met rollers

- Automatisch naar voren schuiven van producten door pusher of door zwaartekracht.
- Optimalisering van de vultijd en voorraadbeheer.

2.2.

ZELF SPIEGELEND OPLOSSING OP BALK



CONCEPT VOOR ZELF SPIEGELEND OPLOSSINGEN OP BALK

STELT U IN STAAT OM HET
BEHEER VAN UW SCHAPPEN TE
OPTIMALISEREN EN UW PRODUCTEN
OP EEN AANTSCHAPKELIJKE MANIER TE
PRESENTEREN.

BEDRAAD GLIOPPERVLAK
voor een optimale begeleiding.

01

**GEÏNJECTEERDE
RUGGESTEUN
MET PUSHER**

zorgt voor
permanent facing
van producten.

02

INDIVIDUELE PRIJSWEERGAVE
voor een perfecte
overeenstemming tussen
prijs en product.

> Papieren prijskaarthouder hoogte 39 mm op alle modellen (elektronische versie als accessoire).

03



05

**METALEN DIVIDER,
VERSTELBARE BREEDETE**
kan worden aangepast aan
verschillende types
verpakkingen.

04

TRANSPARANTE STOP VOOR
voor een goede leesbaarheid
van het product.

PRINCIPE VAN INSTALLATIE OP GONDEL

01

Vervanging van schappen
door laadbalken

02

Installatie van modules
op de laadbalk

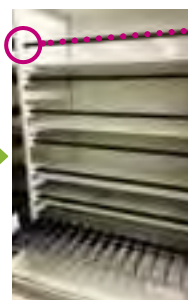

• Bevestigings-
beugels

• De modules
worden op de
laadbalk geplaatst

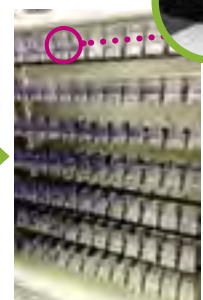

DE + PRODUCTEN:

ZICHTBAARHEID:

- Garandeert een perfecte benadrukking van uw aanbod.
- Vermindert ruimtes tussen niveaus.

MODULARITEIT:

- > Stel afscheiders in op de exacte breedte van de verpakking.
- Aanpassing van de voorste stops met de als accessoires verkrijgbare verlengstukken.

Modules Easyfacing

Easyfacing klein model - uitschuifbare breedte van 85 tot 180 mm



- > Aangepast voor kleine producten zoals chocoladerepen of verpakkingen voor schappen.
- > Verschillende veerkrachten beschikbaar afhankelijk van de versie.
- > Draadbasis en zijdelingse afscheiders met epoxy verf.
- > Uitgerust met een 39 mm hoge papieren prijskaarthouder.
- > Elektronische prijskaartenhouder op aanvraag verkrijgbaar.
- > Stop in PC - schraag in PVC.

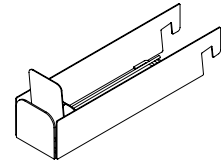



128 410	Gemiddelde kracht	Diepte 375 mm - Stop 80 mm	 PER 10
128 413	Gemiddelde kracht	Diepte 375 mm - Stop 152 mm	
128 415	Gemiddelde kracht	Diepte 475 mm - Stop 80 mm	
128 419	Gemiddelde kracht	Diepte 475 mm - Stop 152 mm	
128 429	Sterke kracht	Diepte 520 mm - Stop 152 mm	

Easyfacing middelgroot model - uitschuifbare breedte van 137 tot 280 mm

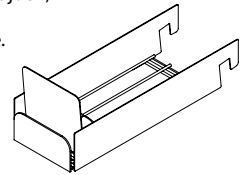

- > Aangepast voor vele soorten producten zoals kant-en-klaarmaaltijden, delicatessen, diepvries, kruiden,...
- > Verschillende veerkrachten beschikbaar afhankelijk van de versie.
- > Draadbasis en zijdelingse afscheiders met epoxy verf.
- > Uitgerust met een 39 mm hoge papieren prijskaarthouder.
- > Elektronische prijskaartenhouder op aanvraag verkrijgbaar.
- > Uitbreiding van de stop beschikbaar in hoogte 80 mm en 152 mm.
- > Stop in PC - schraag in PVC.



128 420	Gemiddelde kracht	Diepte 375 mm - Stop 60 mm	 PER 12
128 423	Gemiddelde kracht	Diepte 475 mm - Stop 60 mm	
128 417	Sterke kracht	Diepte 520 mm - Stop 60 mm	
128 425	Sterke kracht	Diepte 560 mm - Stop 60 mm	

Easyfacing middelgroot model dubbel - uitschuifbare breedte van 137 tot 280 mm **NEW**

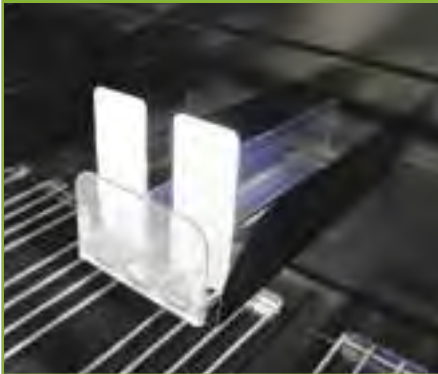

- > Aangepast voor vele soorten producten zoals chocoladerepen.
- > Verschillende veerkrachten beschikbaar afhankelijk van de versie.
- > Draadbasis en zijdelingse afscheiders met epoxy verf.
- > Uitgerust met een 39 mm hoge papieren prijskaarthouder.
- > Elektronische prijskaartenhouder op aanvraag verkrijgbaar.
- > Uitbreiding van de stop beschikbaar volgens model in hoogte 80 mm.
- > Stop in PC - schraag in PVC.



128 438	Gemiddelde kracht	Diepte 375 mm - Stop 60 mm	NEW	 PER 12
128 436	Gemiddelde kracht	Diepte 375 mm - Stop 80 mm	NEW	
128 439	Gemiddelde kracht	Diepte 475 mm - Stop 60 mm	NEW	
128 437	Gemiddelde kracht	Diepte 475 mm - Stop 80 mm	NEW	

Easyfacing dubbel model - uitschuifbare breedte van 280 tot 510 mm



- > Aangepast voor grote producten zoals bepaalde diepvriesgerechten, pizza's of zoetwaren.
- > Verschillende veerkrachten beschikbaar afhankelijk van de versie.
- > Draadbasis en zijdelingse afscheiders met epoxy verf.
- > Uitgerust met een 39 mm hoge papieren prijskaarthouder.
- > Elektronische prijskaartenhouder op aanvraag verkrijgbaar.
- > Uitbreiding van de stop beschikbaar in hoogte 80 mm en 152 mm.
- > Stop in PC - schraag in PVC.

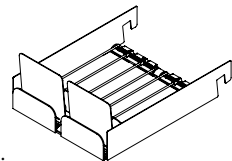

128 430	Gemiddelde kracht	Diepte 375 mm - Stop 80 mm	 PER 4
128 433	Gemiddelde kracht	Diepte 475 mm - Stop 80 mm	
128 435	Sterke kracht	Diepte 560 mm - Stop 80 mm	

2.2. ZELF SPIEGELENDE OPLOSSING OP BALK

Accessoires Easyfacing

Easyfacing - uitbreiding stop 80 mm



- > Voor middelgrote modellen.
- > Ontworpen om een hoogte van 80 mm te verkrijgen om aan te passen aan verschillende verpakkingsvormen.

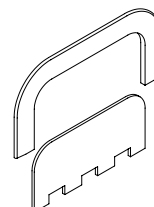

128 603	Uitbreiding stop	Hoogte 80 mm	PER 200
---------	------------------	--------------	---------

Easyfacing - uitbreiding stop 152 mm



- > Voor middelgrote modellen.
- > Ontworpen om een hoogte van 152 mm te verkrijgen om aan te passen aan verschillende verpakkingsvormen.

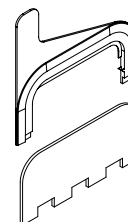

128 605	Uitbreiding stop	Hoogte 152 mm	PER 100
---------	------------------	---------------	---------

Easyfacing - uitbreiding divider



- > Voor alle modellen.
- > Ontworpen om de hoogte van afscheiders van Easyfacing te verhogen en aan te passen aan verschillende verpakkingsvormen.

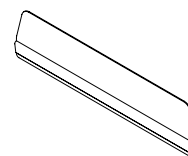

128 610	Uitbreiding afscheider	Diepte 375 mm	PER 100
128 613	Uitbreiding afscheider	Diepte 475 mm	
128 615	Uitbreiding afscheider	Diepte 560 mm	

Easyfacing - uitbreiding pusher



- > Voor alle modellen.
- > Ontworpen om de hoogte van duwers van Easyfacing te verhogen en aan te passen aan verschillende verpakkingsvormen.



128 617	Uitbreiding duwer	Uitbreiding Easyfacing	PER 100
---------	-------------------	------------------------	---------

Easyfacing - Individuele elektronische prijskaarthouder

NEW



- > Voor alle modellen.
- > Ontworpen om elektronische prijskaarten aan de stop van de Easyfacing-module te bevestigen om de originele papieren prijskaarthouder te vervangen.
- > Beheer van 2 leeshoeken.
- > Clip in PC - prijskaartenhouder in PVC.

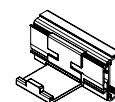

252 057	Elektronische prijskaarthouder PRICER / ALTIERRE / HANSHOW small	NEW	PER 50
252 055	Elektronische prijskaarthouder PRICER / ALTIERRE / HANSHOW medium	NEW	
252 061	Elektronische prijskaarthouder PRICER / ALTIERRE / HANSHOW small	NEW	
252 063	Elektronische prijskaarthouder PRICER / ALTIERRE / HANSHOW medium	NEW	

Bevestigers Easyfacing

Easyfacing - telescopische balk voor zware producten



- > Ontworpen om zware producten naar voren te brengen.
- > Balk die het mogelijk maakt om Easyfacing-modules op traditionele gondels te bevestigen.
- > Past in tandheugels in stappen van 25 en 50 mm.
- > Geïntegreerde bevestigingsbeugels.
- > Telescopisch.
- > In metaal, zwart.

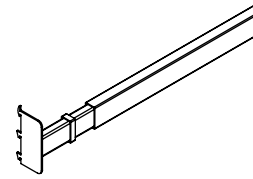

128 716 Telescopisch Lengte 1300 tot 1330 mm **PER EENHEID**

Easyfacing - versterkte balk



- > Balk die het mogelijk maakt om Easyfacing-modules op traditionele gondels te bevestigen.
- > Ontworpen met veiligheidsspinnen aan elk uiteinde.
- > Snelle montage met bevestigingsbeugels (apart te bestellen).
- > In metaal, zwart.

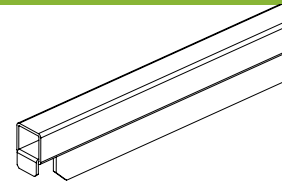

128 710	Versterkt	Lengte 990 mm	PER EENHEID
128 706	Versterkt	Lengte 1235 mm	
128 704	Versterkt	Lengte 1316 mm	

Easyfacing - bevestigingsbeugels voor versterkte balk



- > Bevestigingsbeugels worden gemonteerd op de draagbalk, waardoor bevestiging op de tandheugel van traditionele gondels mogelijk is.
- > Compatibel in stappen van 25 en 50 mm.
- > Levering in linker- en rechterpaar.
- > In metaal, zwart

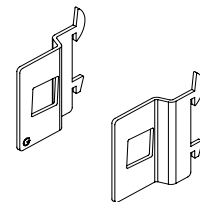

128 721 Linker- en rechterbeen - stappen van 25 en 50 mm **PER EENHEID**

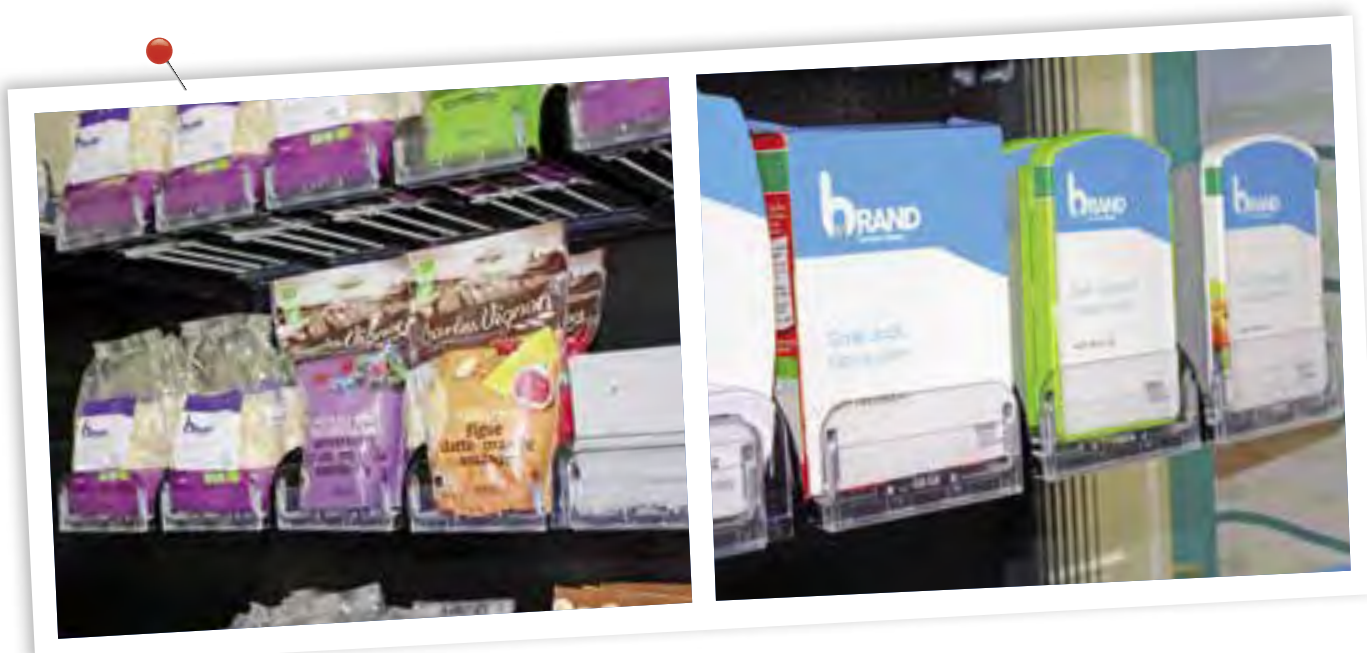

2.2. ZELF SPIEGELENDENDE OPLOSSING OP SCHAP



EEN COMPLETE MERCHANDISING-OPLOSSING.

DIE DE MODULARITEIT VAN EEN AFBREEKBARE DIVIDER COMBINEERT MET DE EFFICIËNTIE VAN EEN DUWER.

DE + PRODUCTEN:

OPTIMISEER vuloperaties.

CREËER VISUELE AANTSCHAPKELIJKHEID in het schap om uw omzet te ontwikkelen.

BESPAAR TIJD bij het implementeren.



Gebruiksprincipe:



01

Kies het model:

- **Small:** voor kleine verpakkingen zoals op de afdeling schoonheid en Parafarmacie.
- **Medium:** voor vele typen verpakking, zoals op de afdelingen vers en standaard.
- **Chocolat:** voor repen chocolade.



02

Bepaal de samenstelling van uw schappen volgens het aantal aanwezige producten.



03

Maak uw installaties gemakkelijk met de voorste bevestigingsrail met antislipstrook.

“ EASYPUSH CHOCOLAT

NIEUW!



**SPECIAAL
ONTWORPEN VOOR DE
CHOCOLADEAFDELING.**

01

SMALLE RUG
aangepast aan alle formaten
schappen en **HELLEND** voor
een betere presentatie
van de producten.

02

TRANSPARANTE STOP
voor een goede
zichtbaarheid van
producten
en **VERLAAGD** om
pakken door klanten
te vergemakkelijken.



03

HELLEND OPPERVLAK
om het eerste schap te
verhogen.

DE + PRODUCTEN:

BENADRUKT het eerste schap.

OPTIMALISEERT pakken door
de consument.

ENKELE CONFIGURATIE
voor alle maten schappen.

MERCHANDISING

Easypush - Chocolat

NEW



- > Ontworpen om facings te onderhouden en planogrambeheer te vergemakkelijken.
- > Smalle en hellende rug, speciale voor chocoladeafdeling.
- > Opdeelbaar van 280 mm tot 480 mm elke 25 mm.
- > Aan te vullen met bevestigingsrail.
- > In PC.

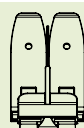

**CHOCOLAT
CENTRAAL**

116 090 9 N

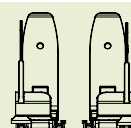

**CHOCOLAT
LINKS/RECHTS**

116 092 9 N

PER 10

2.2.

ZELF SPIEGELENDE OPLOSSING OP SCHAP

Easypush small

Easypush small enkel uiteinde



- > Ontworpen om facings te onderhouden en planogrambeheer te vergemakkelijken.
- > Aangepast voor verpakkingen kleiner dan 55 mm zoals deodorantverpakkingen.
- > Afbreekbaar van 280 mm tot 480 mm elke 25 mm.
- > Aan te vullen met bevestigingsrail.
- > In PC.

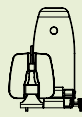

**EASYPUSH
SMALL ENKEL
UITEINDE
CENTRAAL**

116 004

9N

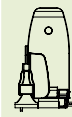

**EASYPUSH
SMALL ENKEL
UITEINDE
LINKS/RECHTS**

116 006

9N

PER 10

Easypush small enkel



- > Ontworpen om facings te onderhouden en planogrambeheer te vergemakkelijken.
- > Aangepast voor verpakkingen tussen 55 mm en 78 mm, zoals middelgrote dozen.
- > Afbreekbaar van 280 mm tot 480 mm elke 25 mm.
- > Aan te vullen met bevestigingsrail.
- > In PC.

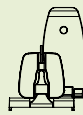

**EASYPUSH
SMALL ENKEL
CENTRAAL**

116 000

9N

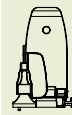

**EASYPUSH
SMALL ENKEL
LINKS/RECHTS**

116 008

9N

PER 10

Easypush small dubbel



- > Ontworpen om facings te onderhouden en planogrambeheer te vergemakkelijken.
- > Aangepast voor verpakkingen groter dan 78 mm zoals shampooverpakkingen.
- > Afbreekbaar van 280 mm tot 480 mm elke 25 mm.
- > Aan te vullen met bevestigingsrail.
- > In PC.

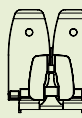

**EASYPUSH
SMALL DUBBEL
CENTRAAL**

116 002

9N

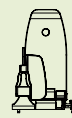

**EASYPUSH
SMALL DUBBEL
LINKS/RECHTS**

116 010

9N

PER 10

VRIENDELIJK PROGRAMMA



- . **Helpt** het recyclingproces.
- . **Integreert** gerecycled materiaal.
- . **Reduceer** het aandeel grondstoffen.

- > Vermindering van aandeel grondstoffen **-15%**
- > Gebruikt **30% gerecycled PC**
- > Gemaakt in **Europa**



Houdt schapening met principes van ecologisch ontwerp



Easypush Medium

Easypush medium enkel



- > Ontworpen om facings te onderhouden en planogrambeheer te vergemakkelijken.
- > Aangepast voor verpakkingen van minder dan 110 mm zoals verse pasta, rijst.
- > Afbreekbaar van 280 mm tot 480 mm elke 25 mm.
- > Aan te vullen met bevestigingsrail.
- > In PC.

EASYPUSH MEDIUM ENKEL CENTRAAL		EASYPUSH MEDIUM ENKEL LINKS/RECHTS		PER 10
116 052	9N	116 056	9N	
116 062	18N	116 066	18N	

Easypush medium dubbel



- > Ontworpen om facings te onderhouden en planogrambeheer te vergemakkelijken.
- > Aangepast voor verpakkingen groter dan 110 mm zoals kant-en-klaarmaaltijden, delicatessen.
- > Afbreekbaar van 280 mm tot 480 mm elke 25 mm.
- > Aan te vullen met bevestigingsrail.
- > In PC.

EASYPUSH MEDIUM DUBBEL CENTRAAL		EASYPUSH MEDIUM DUBBEL LINKS/RECHTS		PER 10
116 050	9N	116 054	9N	
116 060	18N	116 064	18N	

Verhoogde hellende rug voor Easypush medium



- > Ontworpen om op de ruggen van pushers te klikken en platte verpakkingen zoals ham, chorizo vast te houden.
- > In PET.

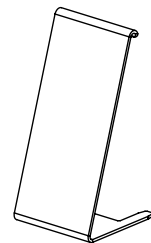

116 030	Transparant	50mmx105mm	PER 10
---------	-------------	------------	--------

Accessoires Easypush

Easypush bevestigingsrail



- > Ontworpen voor alle Easypush-modellen.
- > Enkele rail voor snelle en eenvoudige installatie.
- > Uitgerust met een moduleblokkering.
- > Beschikbaar in magnetische en klevende versie clean.

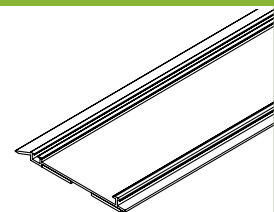

116 156	Transparant - Magnetisch	Lengte 1000 mm	PER 10
116 154	Transparant - Magnetisch	Lengte 1245 mm	
116 152	Transparant - Magnetisch	Lengte 1325 mm	
116 159	Transparant - Klevend	Lengte 1325 mm	

NEW

2.2. ZELF SPIEGELEND OPLOSSING OP SCHAP

Veerpusher



EEN SIMPEL EN VOORDELIG APPARAAT WAARMEE AUTOMATISCH FACINGS KUNNEN WORDEN BEHEERD.

DE PUSHERS ZIJN UITGERUST MET EEN OPHANGSISTEEM COMPATIBEL MET DE BELANGRIJKSTE T-RAILS OP DE MARKT.

Pusher gemiddelde kracht



- > Ontworpen om gemiddelde verpakkingen automatisch naar de voorkant van het schap te brengen.
- > Vastmaken in de afscheiderrail.
- > Kracht 6 N.
- > Beschikbaar met of zonder geïntegreerde stop.

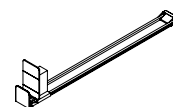

124 521	Met stop	Breedte 40 mm x lengte 280 mm	PER 20
124 523	Met stop	Breedte 40 mm x lengte 380 mm	
124 525	Met stop	Breedte 40 mm x lengte 480 mm	
124 563	Zonder stop	Breedte 40 mm x lengte 380 mm	

Pusher sterke kracht



- > Ontworpen om zware verpakkingen automatisch naar de voorkant van het schap te brengen.
- > Vastmaken in de afscheiderrail.
- > Kracht 9 N.
- > Geïntegreerde stop.

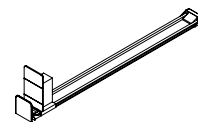

124 533	Met stop	Breedte 40 mm x lengte 380 mm	PER 20
124 535	Met stop	Breedte 40 mm x lengte 480 mm	

Uitbreiding pusher



- > Ontworpen om hogere verpakkingen vast te houden.
- > Klikt vast op de rug van de pushers.
- > In PS.

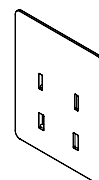

124 553	Transparant	Verhoogde hoogte 115 mm x breedte 90 mm	PER 20
---------	-------------	---	--------

Plaatsbare oplossing Easyfacing



EASYFACING-MODULES DIE DIRECT OP HET SCHAP GEPLAATST KUNNEN WORDEN.

Kan gebruikt worden in droge, verse en bevroren omgevingen.

Easyfacing om te plaatsen - module



- > Module geleverd met geïntegreerde duwer en stop voor het naar voren schuiven en vasthouden van producten.
- > Dividers in breedte verstelbaar (geleverd met slechts één divider voor de optimalisatie van uw schapruimte).
- > Uitgerust met platen voor railmontage met T-vormige haak en een anti-slipstrip voor vrije installatie.
- > Instelbare breedte van 137 tot 280 mm.

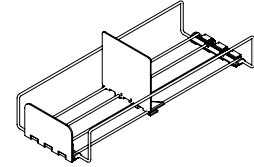

128 466	Middelgroot model	Diepte 360 mm - Stop 60 mm	PER 12
128 460	Middelgroot model	Diepte 385 mm - Stop 60 mm	
128 467	Middelgroot model	Diepte 460 mm - Stop 60 mm	
128 465	Middelgroot model	Diepte 485 mm - Stop 60 mm	

Divider voor plaatsbare Easyfacing



- > Draadafscheider voor plaatsbare Easyfacing.
- > In metaal met epoxyverf.

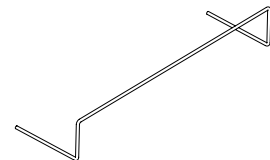

128 470	Voor middelgroot model	Diepte 360 mm	PER EENHEID
128 468	Voor middelgroot model	Diepte 385 mm	
128 471	Voor middelgroot model	Diepte 460 mm	
128 469	Voor middelgroot model	Diepte 485 mm	

Bevestigingsrail



- > Ontworpen om de Easyfacing-module aan de voorkant van het schap te behouden.
- > Magnetische basis.
- > In PVC.



128 480	Magnetisch	Lengte 1000 mm	PER 10
128 481	Magnetisch	Lengte 1240 mm	
128 482	Magnetisch	Lengte 1325 mm	

Oplossing voor individuele blikken

Can slide



- > Samengesteld uit 3 stapelbare lades met verstelbare breedte voor automatische facing van individuele blikken.
- > Capaciteit:
 - 15 blikken voor diepte 390 mm.
 - 21 blikken voor diepte 500 mm.
- > Set bestaande uit:
 - 3 te stapelen lades.
 - 6 clips om breedte te verstellen.
 - 8 clips om lades te stapelen.
 - 3 achterste stopclips.
- > Ongemonteerd geleverd.



128 490	Blik 33 cl en slank	Diepte 390 mm x breedte 118-147 mm	NEW	PER EENHEID
128 492	Blik 33 cl en slank	Diepte 500 mm x breedte 118-147 mm	NEW	
128 491	Blik 50 cl	Diepte 390 mm x breedte 162-173 mm	NEW	
128 493	Blik 50 cl	Diepte 500 mm x breedte 162-173 mm	NEW	

2.2. ZELF SPIEGELENDENDE OPLOSSINGEN OP SCHAP



EEN OPLOSSING MET ROLLERBAAN

DIE AUTOMATISCH MET DE ZWAARTEKRACHT OF MET EEN DUWER NAAR VOREN KOMT.

01

HELLINGPROFIEL

TE plaatsen over de gehele breedte van het blad voor zwaartekrachtconfiguraties.

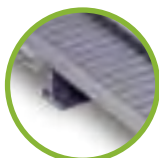

02

AFSCHIEDER MET DUWERS

toe tevoegen aan sets voor gebruik op recht schap afhankelijk van het aantal facings.

DRAAD DIVIDER

toe te voegen aan de zwaartekrachtsets volgens het aantal facings.

05

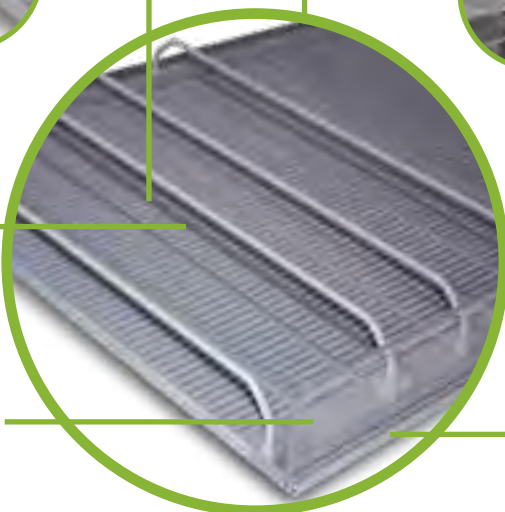

04

TRANSPARANTE STOP VÓÓR

2 hoogtes beschikbaar, afhankelijk van versies.

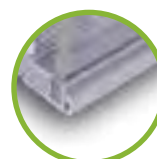
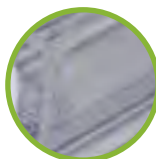

03

VOORPROFIEL MAGNETISCH

Voor het vasthouden in positie op een metalen schap.

DE + PRODUCTEN:

• ZICHTBAARHEID :

Transparante stop voor perfect naar voren schuiven van producten.

• EFFICIËNTIE:

Vermindert vakkenvultijd.

• PERSONALISATIE:

Voorstop naar uw wens uitvoerbaar.

• MODULE KLAAR OM TE INSTALLEREN GELEVERD MET:

- transparante stop.
- aluminium voorprofiel met magneetstrip voor bevestiging op metalen schap.
- hellingprofiel (voor versie met zwaartekracht).

• AAN TE VULLEN met afscheiders met duwers of draden.

BETROKKEN PRODUCTEN:

Snacks, dranken, zuivelproducten, verpakkingen met platte bodem, zware producten.



01

SET EASYROLLER ZWAARTEKRACHT

Inclusief: Blad + hellingsprofiel + stop + voorprofiel.
Aan te vullen met draad dividers.

BREEDTE 1000 mm

Hoogte stop	Stop 50 mm	Stop 80 mm
Diepte 360 mm	124 860	124 861
Diepte 460 mm	124 862	124 863
Diepte 560 mm	124 864	124 865

BREEDTE 1240 mm

Hoogte stop	Stop 50 mm	Stop 80 mm
Diepte 460 mm	124 852	124 853
Diepte 560 mm	124 854	124 855

BREEDTE 1290 mm VOOR SCHAPPEN

Hoogte stop	Stop 50 mm	Stop 80 mm
Diepte 560 mm	124 941	124 943
Diepte 780 mm	124 945	124 947

BREEDTE 1330 mm

Hoogte stop	Stop 50 mm	Stop 80 mm
Diepte 360 mm	124 840	124 841
Diepte 460 mm	124 842	124 843
Diepte 560 mm	124 844	124 845
Diepte 780 mm	124 846	124 847

Draad divider



- > Draadafscheider in metaal om op Easyroller-modules te installeren en producten vooruit te leiden.
- > Past in de perforaties aan de uiteinden van de modules.
- > In grijs metaal.

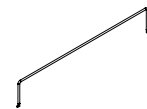

124 976	Hoogte 40 mm	Diepte 360 mm	PER 10
124 977	Hoogte 40 mm	Diepte 460 mm	
124 978	Hoogte 40 mm	Diepte 560 mm	
124 979	Hoogte 40 mm	Lengte 780 mm	

02

SET EASYROLLER MET DUWER

Inclusief: Blad + stop + voorprofiel + 1 afscheider metaal links aan te vullen met afscheiders met duwer.

BREEDTE 1000 mm

Hoogte stop	Stop 50 mm	Stop 80 mm
Diepte 560 mm	124 838	124 858

BREEDTE 1240 mm

Hoogte stop	Stop 50 mm	Stop 80 mm
Diepte 560 mm	124 834	124 835

BREEDTE 1290 mm VOOR SCHAPPEN

Hoogte stop	Stop 50 mm	Stop 80 mm
Diepte 560 mm	124 832	124 833
Diepte 780 mm	124 837	124 857

BREEDTE 1330 mm

Hoogte stop	Stop 50 mm	Stop 80 mm
Diepte 560 mm	124 824	124 825
Diepte 780 mm	124 826	124 827

Divider met pusher



- > Afscheider met geïntegreerde duwers voor installatie op Easyroller-modules en om producten vooruit te leiden.
- > Past in de perforaties aan de uiteinden van de modules.
- > Drukkracht: 9 N.
- > Grijs duwers en afscheiders.

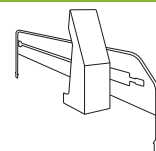

124 980	Hoogte 100 mm	Diepte 560 mm	PER EENHEID
124 981	Hoogte 100 mm	Diepte 780 mm	

2.3.

CROSS-MERCHANDISING IN SCHAP

Retailstrip kunststof



- > Ontworpen om lichte verpakkingen in blister in cross-merchandising te presenteren.
- > Voordelig.
- > Uitgerust met een aanpasbare prijskaarthouder.
- > Totale lengte 530 mm.
- > In PP.

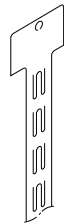

145 001

12 facings

Lengte 530 mm



PER 50

Retailstrip kunststof

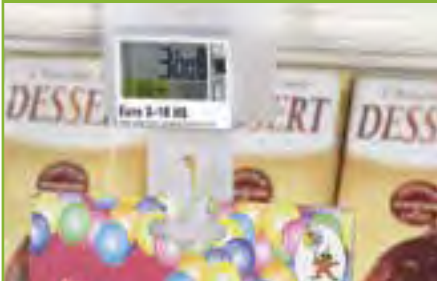

- > Ontworpen om lichte verpakkingen in blister in cross-merchandising te presenteren.
- > Voordelig.
- > Totale lengte 740 mm.
- > In PP.

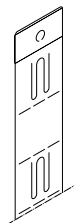

145 003

12 facings

Lengte 740 mm



PER 50

Retailstrip kunststof



- > Ontworpen om lichte verpakkingen in blister in cross-merchandising te presenteren.
- > Voordelig.
- > Uitgerust met een aanpasbare prijskaarthouder.
- > Totale lengte 780 mm.
- > In PP.

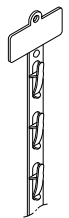

145 101

12 facings

Lengte 780 mm



PER 50

Retailstrip metaal



- > Ontworpen om producten in blisterverpakkingen te presenteren in cross-merchandising met behulp van haken of producten in zakken met tangen.
- > Ideaal voor zware lasten.
- > Totale lengte 790 mm.
- > In metaal.

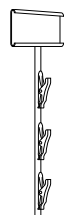

145 103

12 facings

Lengte 790 mm



PER 10

Haak

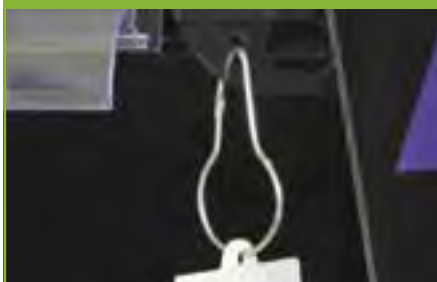

- > Ontworpen voor het bevestigen van retailstrips aan perforaties op schappen en gondelpalen.
- > Eenvoudige en stabiele installatie dankzij de speciale vorm en de dubbele opening van de haak.
- > In metaal.

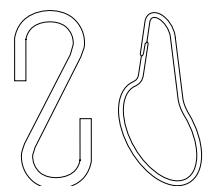

792 428

Symmetrische splitpen - Ø draad: 2 mm

Hoogte 32 mm



PER 1000

172 590

Metalen ring - Ø fil: 2 mm

Hoogte 70 mm



PER 100

BUITEN HET SCHAP

L-vormige zakhouder



- > Vastmaken op elk verticaal oppervlak.
- > Ideaal voor promotionele acties.
- > In PVC.

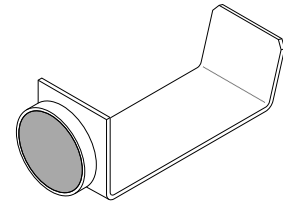

142 317	Klevend - wit	L-vormig	PER 25
142 301	Magnetisch - Wit	L-vormig - Magneet 28 kg	

Haak voor cross-merchandising

NEW



- > Pin op magnetische basis.
- > Vastmaken op elk metalen oppervlak, verticaal of horizontaal.
- > Ideaal voor promotionele activiteiten.
- > Metalen basis, pin in PVC.

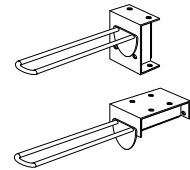

950 160	Basis	Magnetische basis	NEW	PER 10
950 161	Haak	Lengte 50 mm	NEW	
950 162	Haak	Lengte 100 mm	NEW	
950 163	Haak	Lengte 150 mm	NEW	

Kolom display

NEW



- > Uitgerust met een magnetische steun, eenvoudig te monteren en te installeren op de schappen.
- > Perfect voor extra verkoop.
- > In PET.
- > Geleverd gemonteerd. Gietsluit om te monteren.

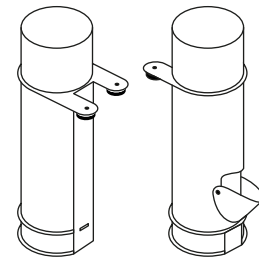

145 105	Kolom	Hoogte 800mm	NEW	PER EENHEID
---------	-------	--------------	------------	-------------

Impuls display bak

NEW



- > Vierkante verkoopbak.
- > Bakdiepte 30 of 60cm afhankelijk van de gebruiksrichting.
- > Ideaal voor de verkoop van extra producten of om nieuwe producten en promoties te markeren.
- > Geleverd met 2 A4-vakken en 2 A5-vakken om te communiceren over uw producten.
- > In PETG.

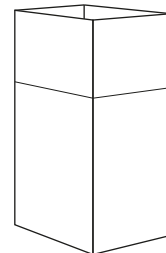

145 106	Transparant	Lengte 29 x breedte 29 x hoogte 90 cm	NEW	PER EENHEID
---------	-------------	---------------------------------------	------------	-------------

DRANK SCHAPOPLOSSING

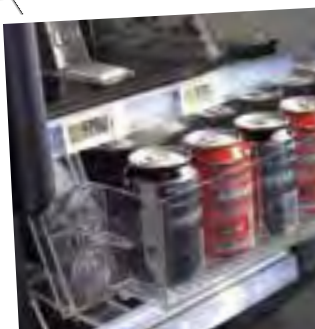

**NEEM CONTACT OP
VOOR UW PROJECTEN OP MAAT!**

+32 (0)9 363 93 60 @ export@all-round.be

“ MINDER VERPAKKING DUS MINDER AFVAL EN LAGERE PRIJZEN

Kopen van bulkproducten is de keuze van veel consumenten, aangetrokken door de trend van verantwoorde consumptie.



MET BEHULP VAN ONZE BULKOPLOSSINGEN

- **BEVORDER** ecologische acties.
- **BIEDT** de mogelijkheid om "de juiste hoeveelheid" te kopen tegen de beste prijs.
- **DIVERSIFICATIE** van uw klanten.
- **VERBREEDT** uw aanbod of uw categorie.
- **CREËER** een fijne koopomgeving.

PRODUCT- EN KLANTVOORDELEN

"100% KWALITEIT"

ZONDER
BPA

- Al 30 jaar op de markt
- **Kwaliteit en degelijke materialen**: perfecte transparantie / tegen beschadiging en vergeling van producten
- **Gemakkelijk onderhoud**: demonteerbare en afwas machine bestendige elementen
- Respecteert hygiëneregels: **FIFO-systeem**
- **Voldoet aan de Europese wetgeving V0** (EG-nr. 1935/2004) op kunststofproducten in contact met levensmiddelen
- In copolyester **zonder bisfenol A**



"PLEZIER BIJ HET WINKELLEN"

- Meer **interactie met het product**
- Betere zichtbaarheid van het product leidt tot meer **impulsaankopen**
- Een breder aanbod om **verschillende soorten klanten binnen te halen**



"MILIEUVRIENDELIJK"

- **Voordelig**: aankoop van kwaliteitsproducten 10 tot 40% goedkoper dan verpakte producten
- **Ecologisch**: minder verpakking is goed voor het milieu
- **Milieubewust**: koop precies zoveel men nodig heeft



2.4. BULKAANBOD TRECHTERS

Trechter 8 liter



- > Ontworpen om zelfbedieningsproducten aan te bieden.
- > Gietlade met handvat voor bulkproducten.
- > Capaciteit 8 liter.
- > FIFO-systeem.
- > In copolyester zonder bisfenol A

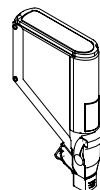

127 739	Zonder basis	Breedte 100 mm x hoogte 530 mm x diepte 340 mm
127 737	Met roerder - zonder basis	Breedte 100 mm x hoogte 530 mm x diepte 340 mm

PER EENHEID

Trechter 13 liter



- > Ontworpen om zelfbedieningsproducten aan te bieden.
- > Gietlade met handvat voor bulkproducten.
- > Capaciteit 13 liter.
- > Beschikbaar in 2 breedtes.
- > FIFO-systeem.
- > In copolyester zonder bisfenol A

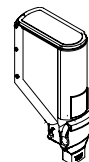

127 755	Zonder basis	Breedte 150 mm x hoogte 530 mm x diepte 340 mm
127 753	Met roerder - zonder basis	Breedte 150 mm x hoogte 530 mm x diepte 340 mm
127 731	Zonder basis	Breedte 100 mm x hoogte 680 mm x diepte 340 mm

PER EENHEID

Trechter 19 liter



- > Ontworpen om zelfbedieningsproducten aan te bieden.
- > Gietlade met handvat voor bulkproducten.
- > Capaciteit 19 liter.
- > FIFO-systeem.
- > In copolyester zonder bisfenol A

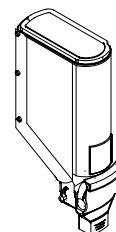

127 751	Zonder basis	Breedte 150 mm x hoogte 680 mm x diepte 340 mm
---------	--------------	--

PER EENHEID

Zwarte basis voor trechter



- > Ontworpen om de trechter op het schap vast te zetten.
- > Uitgerust met een schroef aan de achterkant die de basis op het schap vasthoudt.
- > De trechter wordt dan in de basis geklemd.
- > Voor onderhoud is het voldoende om de trechter uit de basis te verwijderen.
- > In ABS.

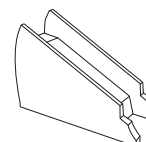

127 761	Zwart	Breedte 100 mm
127 763	Zwart	Breedte 150 mm

PER EENHEID



STEUNEN EN ACCESSOIRES VOOR TRECHTERS

Zwarte beugel voor trechter



- > Ontworpen om de trechters vast te maken aan de meegeleverde laadbalken.
- > Beschikbaar in 2 breedtes om aan de breedte van de trechters aan te passen.
- > Compatibel met trechters van 8, 13 en 19 liter.
- > In metaal.

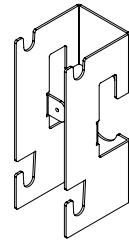

127 901	Voor trechter 13 of 19 L - Zwart	Breedte 150 mm
127 903	Voor trechter 8 of 13 L - Zwart	Breedte 100 mm

PER EENHEID

Laadstang voor beugels



- > Ontworpen om de beugels opte hangen waarop de trechters zijn geïnstalleerd.
- > Geïnstalleerd in stelling.
- > Stappen van 25 mm en 50 mm.
- > Telescopisch.
- > In metaal, zwart.

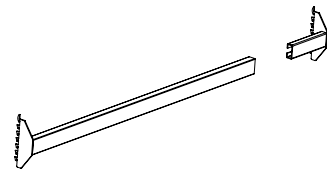

127 911	Standaard - Zwart	Lengte 1330 mm
127 913	Standaard - Zwart	Lengte 1000 mm
127 907	Standaard - Gedeporteerd - Zwart	Lengte 1000 mm
127 909	Standaard - Gedeporteerd - Zwart	Lengte 1330 mm

PER EENHEID

Zakhouder - steun bij vullen



- > Ontworpen om klanten te voorzien van consumptiezakken.
- > Verwijderbare zakkenhouder voor het afvoeren van de trechters tijdens de vul fases.
- > Monteren in de stelling in stappen van 25 mm of 50 mm onder elke rij trechters.
- > Compatibel met op maat gemaakte waren.
- > In metaal, zwart.

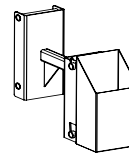

127 958	Zakhouder - Zwart metaal	Voor zak 100 mm - 8L en vulbreedte 100 mm
127 957	Zakhouder - Zwart metaal	Voor zak 150 mm - 15L en vulbreedte 150 mm

PER EENHEID

Weegschaalsteun



- > Ontworpen om weegschaal te plaatsen.
- > Monteren in de stelling in stappen van 25 mm of 50 mm onder elke rij trechters.
- > Compatibel met op maat gemaakt meubilair.
- > In metaal, zwart.

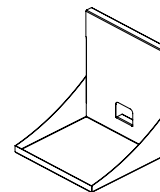

127 956	Weegschaalsteun	Voor alle soorten weegschalen
---------	-----------------	-------------------------------

PER EENHEID

Kruimelschepje zwart



- > Ontworpen om vallende producten op te vangen.
- > Monteren in de stelling in stappen van 25 mm of 50 mm onder elke rij trechters.
- > Compatibel met op maat gemaakte waren.
- > Samengesteld uit een zwart metalen draad die 2 transparante plexiglas bakken ondersteunt.

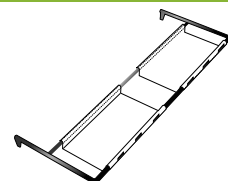

127 941	Voor meubilair type Hermès 25 - Zwart	Lengte 1330 mm met 2 bakken
127 943	Voor meubilair type Hermès 25 - Zwart	Lengte 995 mm met 2 bakken

PER EENHEID

2.4. BULKAANBOD SCHEPBAKKEN

Schepbak



- > Ontworpen om zelfbedieningsproducten aan te bieden.
- > Bak voor bulkproducten.
- > Levering met schep (kan besteld worden met een tang).
- > FIFO-systeem.
- > In copolyester zonder bisfenol A.

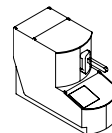

127 773	Geleverd met schep en koord	Bak 12 liter - B 200 mm x H 330 mm x D 340 mm
127 775	Geleverd met schep en koord	Bak 17 liter - B 200 mm x H 330 mm x D 430 mm
127 779	Geleverd met schep en koord	Bak 27 liter - B 200 mm x H 430 mm x D 430 mm
127 789	Tang voor bak	

PER EENHEID

Schuif voor schepbak



- > Ontworpen om de toegang tot de deksel van de bak te vereenvoudigen door ze naar voren te laten schuiven.
- > Vastmaken op de laadbalk voor schepbak.
- > Uitgerust met een sluitsysteem.
- > 2 schuiven per lade.
- > In PE.



127 786	Zwart	Rechte schuif voor schepbak 12L
127 787	Zwart	Linker schuif voor schepbak 12L
127 788	Zwart	Centrale schuif voor schepbak 12L
127 781	Zwart	Rechter schuif voor schepbak, 17L en 27L
127 783	Zwart	Linker schuif voor schepbak, 17L en 27L
127 785	Zwart	Centrale schuif voor schepbak, 17L en 27L

PER EENHEID

Laadbalk voor schepbak



- > Ontworpen om de schuiven te ontvangen waarop de schepbakken zijn geïnstalleerd.
- > Geïnstalleerd in stelling type Hermès 25.
- > Ook beschikbaar voor Tegometal meubilair op aanvraag.
- > In metaal, zwart.

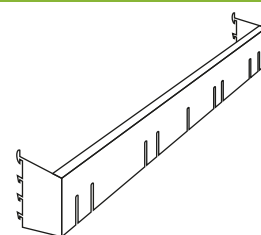

127 921	Voor meubilair type Hermès 25 - Zwart	Lengte 1000 mm
---------	---------------------------------------	----------------

PER EENHEID



DISPLAYS



MERCHANDISING



03

PRESENTATIE



3.1

VERDELING VAN HET SCHAP

- Vensters en kaders P.89
- Verlichte schap segmentatie..... P.91
- Voorpanelen P.93
- Schap verdeling P.95

3.2

WEERGAVEHOUDERS

- Kaarthouder P.97
- Poster houder P.98
- Plastic kaders P.99
- Verstelbare armen P.102
- Brochurehouders P.103
- Displays P.105
- Plexiglas poster houder P.107
- Bevestigingssteunen P.108
- LED-oplossingen P.109

3.3

COMMUNICATIEACCESSOIRES

- Banier hangers P.111
- Armen op bodem gondel P.114
- Schapstoppers P.115
- Haaienvinnen P.116
- Twisters P.119
- Grippers P.121
- Couponhouders P.123
- Schapkaarthouders..... P.124
- Zuignappen P.125

3.4

MONTAGEACCESSOIRES

- Drukknoppen P.127
- Gripper P.129
- Folderkoort P.130
- Rollen en plakkers P.131

3.5

ACCESSOIRES

- Décobarre-reeksP.133
- Plastic profielenP.137
- Profiel Up®-reeksP.139
- Quick Up®-reeksP.141
- InsteekhoezenP.143
- Ter ophangingP.145

3.1.

VERDELING VAN HET SCHAP VENSTERS EN KADERS



**OPLOSSINGEN
OM UW PRODUCTEN
OP HET SCHAP ERUIT
TE LATEN SPRINGEN.**



01

**LAAT UW PRODUCTEN ER BETER
UITSPRINGEN IN HET SCHAP.**

L-VORMIGE KADERS

- Kaderset om te bevestigen onder het schap met magneten.
- Verschillende afwerkingen mogelijk.

MARKEER EEN NIEUW PRODUCT OP HET SCHAP

02

VERSTELBAAR VENSTER

- Metalen kader om met klemmen aan het schap te bevestigen.
- In hoogte en breedte verstelbaar.
- Afwerking met epoxyverf volgens standaard RAL-kleurtabel.



03

PRESENTEER EEN TRADITIONELE GONDEL

MODULAIR PORTAAL IN HOOGTE EN BREEDTE

- Metalen constructie bestaande uit in hoogte en breedte verstelbare profielen om aan te passen aan de hoogte van uw meubilair.
- Eenvoudige montage met 4 klemmen direct op het schap.
- Afwerking met epoxyverf volgens standaard RAL-kleurtabel.



NEEM CONTACT MET ONS OP VOOR ELK VERZOEK OP MAAT!

+32 (0)9 363 93 60 @ export@all-round.be



3.1.

VERDELING VAN HET SCHAP

VERLICHTE SCHAP SEGMENTATIE

“ **VERGROOT DE ZICHTBAARHEID VAN UW AANBOD**
met onze licht systemen.

Verlichte panelen



DE PRODUCTEN:

- DESIGN VOOR GEBRUIK IN WINKEL
Bruikbaar in TG of in schap.
- RETRO-VERLICHTING LED OPTIMAL
aangepast voor verkoopruimtes.
- MAKKELIJK INVOEGEN VAN WEERGAVES
dankzij magnetische voorkant.
- SNELLE EN VEILIGE INSTALLATIE
met magnetische bevestigingsbeugel.

LED-voorpaneel



- > LED-achtergrondverlichting 24V - 6000 lux.
- > Magnetisch voorkant voor het wisselen van weergaves.
- > Voor gebruik met diffuse media-impresies.
- > Bevat:
 - 2 kabels met connectoren voor aansluiting zonder gereedschap.
 - 2 bevestigingsbeugels voorzien van zeer krachtige antislip-neodymiummagneten.
- > In hoogte verstelbaar, met de mogelijkheid om de punt van het schap te verbergen.
- > Gebruik met compatibele 24V-voeding.

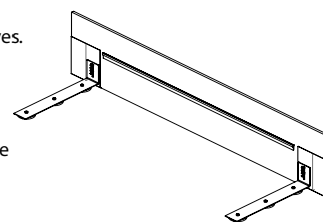

NEW

850 300 Voorpaneel H 330 x 1000 mm

NEW  PER EENHEID

850 302 Voorpaneel H 330 x 1330 mm

NEW  PER EENHEID

Stroomvoorziening



- > Voeding 24V.
- > 2 modellen beschikbaar afhankelijk van gebruik:
 - Voeding voorpaneel - 24V/6A.
 - Voeding 2 tot 5 voorpanelen - 24V/16A.
- > Geleverd met aansluiting voor 24V stopcontact en connector voor directe aansluiting op LED-voorpanelen zonder gereedschap.

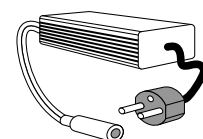

NEW

850 350 Transformator voor 1 voorpaneel

NEW  PER EENHEID

850 352 Transformator voor 2 tot 5 voorpanelen

NEW  PER EENHEID

LED-stroken



DE PRODUCTEN:

- **BENADRUK UW PRODUCTAANBOD** met LED-belichting.
- **OPTIMALE HELDERHEID** aangepast aan verkooppriimtes.
- **KANT EN KLARE OPLOSSING** met eenvoudige connectoren en zonder gereedschap.
- **ROBUUSTE UITRUSTING** voor gebruik in winkels.

LED-strook voor inline-aansluiting

NEW



- > LED-technologie 24V.
- > Aluminium basis en kabels voorzien van magneten voor bevestiging op metalen oppervlakken.
- > LED-bescherming door een polycarbonate diffuser die een zeer hoge weerstand over tijd biedt.
- > Uitgerust met positieve en negatieve aansluitingen voor inline-aansluiting met andere LED-stroken.
- > Te gebruiken met de volgende apparatuur (apart te bestellen):
 - Voedingsrail ref 850 010.
 - Kabel ref 850 020 om de 1^e strook van een lijn aan te sluiten op de rail.
 - Aangepaste transformator.

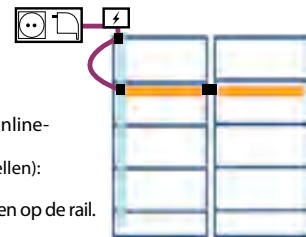

850 100	LED-strook Lengte 950 mm 2 aansluitingen	NEW	PER EENHEID
850 102	LED-strook Lengte 1250 mm 2 aansluitingen	NEW	PER EENHEID
850 020	Voedingskabel Lengte 600 mm	NEW	PER EENHEID

LED-strook verticale aansluiting

NEW



- > LED-technologie 24V.
- > Aluminium basis en kabels voorzien van magneten op een metalen oppervlak.
- > LED-bescherming door een polycarbonate diffuser die een zeer hoge weerstand over tijd biedt.
- > Uitgerust met enkele connector voor directe aansluiting op de voedingsrail.
- > Te gebruiken met de volgende apparatuur (apart te bestellen):
 - Voedingsrail ref 850 010.
 - Aangepaste transformator.

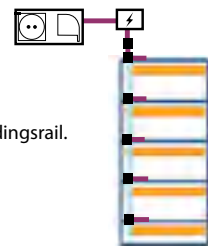

850 200	LED-strook Lengte 950 mm 1 aansluiting	NEW	PER EENHEID
850 202	LED-strook Lengte 1250 mm 1 aansluiting	NEW	PER EENHEID

Stroomvoorzieningssysteem

NEW



- > Voeding 24V.
- > 2 modellen beschikbaar afhankelijk van gebruik:
 - Voeding voor 1 LED-strook
 - Voeding van 2 tot 10 LED-stroken
- > Geleverd met aansluiting voor stopcontact 24V en connector voor directe aansluiting op de voedingsrail.

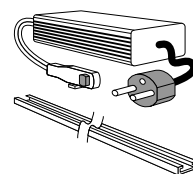

850 010	Voedingsrail Lengte 1800 mm	NEW	PER EENHEID
850 001	Transformator voor 2 tot 10 LED-stroken	NEW	PER EENHEID
850 002	Transformator voor 1 LED-strook	NEW	PER EENHEID

3.1. VERDELING VAN HET SCHAP VOORPANELEN

Magnetische houders 2 posities voor schap

01 MULTIMAG: VOORPANEELHOUDERKLEM

02 PROFIEL: VOORPANEELHOUDER

DE + PRODUCTEN:

- **SNEL EN EENVOUDIG TE INSTALLEREN** met zijn magnetische basis.
- **COMPACTE ONDERSTEUNING** perfect geschikt voor promotionele activiteiten.
- **TRANSPARENTE CLIP** die de punt van het schap bedekt.



DE + PRODUCTEN:

- **HOUDT ZEER GOED VAST OP SCHAP** door zijn grote magnetische oppervlak.
- **VERBETER UW WEERGAVEN** met wit gelakte afwerking.
- **ALUMINIUMPROFIEL** met hoge weerstand over tijd.



Multimag clip voor paneelhouder



- > Communicatiesteun voor het inbrengen van voorpanelen met een dikte van 2 tot 3 mm.
- > Magnetische basis en verwijderbare transparante clip.
- > Beheer van 2 posities (verticaal en 20°).
- > Geïntegreerde installatiegids om de uitlijning van de voorpanelen te garanderen.

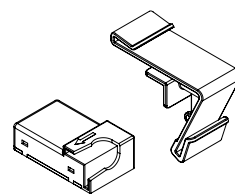

841 223 Magnetische basis - Transparante clip

PER 10

Magnetisch paneelhouder voor promo paneel

NEW



- > Profiel voor het aanbrengen van panelen met een dikte van 3 mm.
- > Magnetische basis.
- > Zichthoogte: 600 mm rechts, 400 mm bij maximale inclinatie.
- > In wit gelakt aluminium.

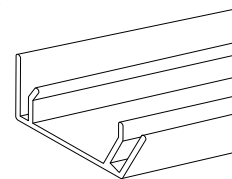

950 400 Lengte 1000 mm

NEW PER EENHEID

950 401 Lengte 1300 mm

NEW PER EENHEID

Wandmagneethouders 1 positie

Magneetblok voor paneelhouder rechte presentatie

NEW



- > Zeer krachtig en ruimtebesparend magnetisch blok.
- > Maakt het mogelijk om rechte voorpanelen op een metalen basis te presenteren.
- > Voor plaatdikte 3 mm en hoogte maximaal 400 mm.

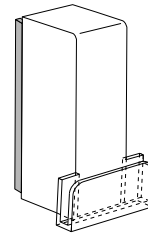

950 410 Paneel in een rechte hoek

NEW



PER 10

Magnetisch blok paneelhouder schuine presentatie

NEW



- > Zeer krachtig en ruimtebesparend magnetisch blok.
- > Maakt het mogelijk om 25° hellende panelen op een metalen voet te presenteren.
- > Voor plaatdikte 3 mm en hoogte maximaal 400 mm.

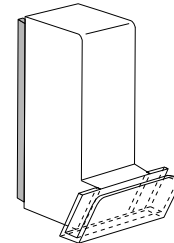

950 411 Paneel hellend 25°.

NEW



PER 10

Magnetisch blok met klevende paneelhouder

NEW



- > Zeer krachtig magnetisch blok met klevende bevestiging van het paneel.
- > Maakt het mogelijk om rechte panelen op een metalen basis te presenteren.
- > Voor plaatdikte 3 mm en hoogte maximaal 400 mm.

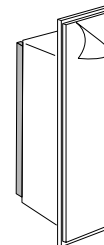

841 225 Klevend paneel in een rechte hoek

NEW



PER 10



3.1. VERDELING VAN HET SCHAP

SCHAP VERDELING

Aanpasbare opmaakprofielen



DE + PRODUCTEN:

- **GEBOGEN VOORKANT MET GELEIDER** voor een communicatie op 19 mm hoogte.
- **3 BIJBEHORENDE KLEMMEN** om uw aanbod te personaliseren.
- **UITVOERBAAR IN KLEUR (ABS)** op verzoek, om een alternatief te bieden voor PVC.
- **GEMAAKT IN EUROPA**

MAAK UW EIGEN UNIVERSUM

door uw communicatie en accessoires te kiezen

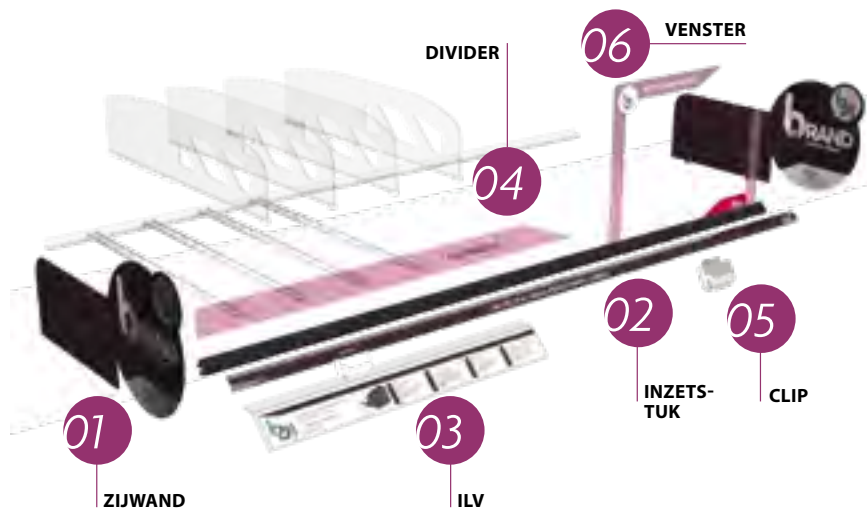

B-U-profiel



- > Aanpasbaar segmentatieprofiel.
- > Voorkant met geleider voor decoratieve strip hoogte 19 mm
- > Universele achterrail voor het ophangen van merchisingaccessoires (afscheiders...).
- > 3 klemmen om profiel te personaliseren.
- > Beschikbaar met magneet of klevend.
- > In transparant PVC.
- > Op verzoek beschikbaar in ABS.

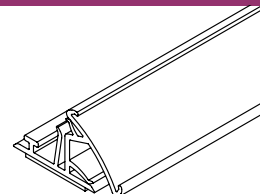

123 266	Klevend	Lengte 1325 mm	PER 25
123 267	Magnetisch	Lengte 1325 mm	



DE PRODUCTEN:

- **COMPACT PROFIEL** om de opslagruimte te optimaliseren.
- **2 BIJBEHORENDE KLEMMEN** om de afbakening van uw producten te beheren.
- **UNIVERSELE RAIL** compatibel met merchandisingssystemen (dividers...).

01 **AFBAKENING** Met accessoires.

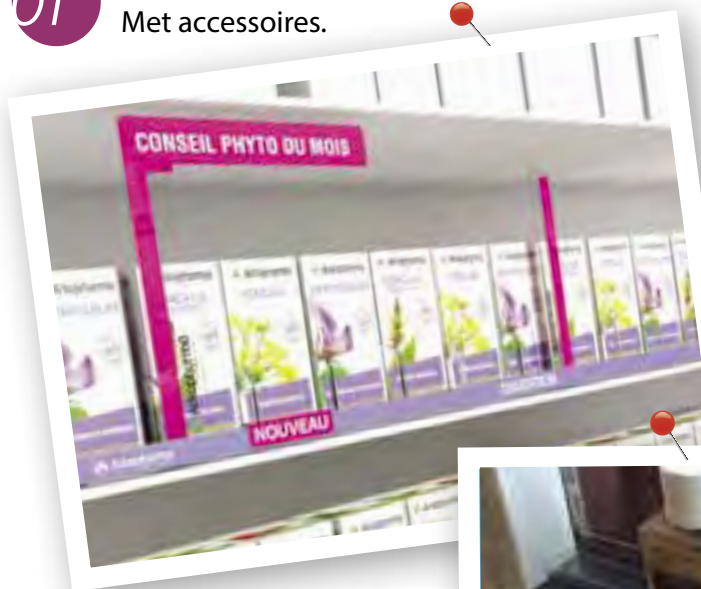

02 **SEGMENTATIE** Met randstrook.



PRIJSWEERGAVE 03 Met gevouwen data strips.



B-U First



- > Compact multifunctioneel aanpasbaar profiel.
- > Universele achterrail voor het ophangen van merchandisingaccessoires (dividers...).
- > 2 klemmen om het profiel en accessoires aan te passen.
- > Beschikbaar met magneet of klevend.
- > In transparant PVC.

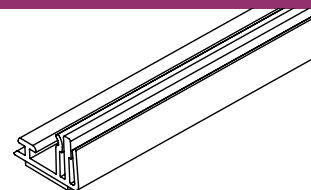

123 187	Klevend	Lengte 662 mm
123 183	Klevend	Lengte 995 mm
123 181	Klevend	Lengte 1325 mm
123 185	Magnetisch	Lengte 1325 mm

 PER 10

3.2.

WEERGAVEHOUDERS KAARTHOUDEERS

Rechte kaarthouder



- > Ontworpen om de voor- en achterkant van uw communicatie te presenteren.
- > Discreet, transparant, wordt nauwelijks opgemerkt, ten gunste van uw communicatie.
- > Maximale weergavedikte: 0,5 mm.
- > In PS kristal.

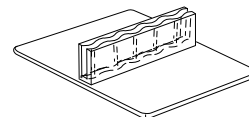

743 007

Transparant

Basis 50 x 40 mm



PER 100

Schuine kaarthouder



- > Ontworpen om de voor- en achterkant van uw communicatie te presenteren.
- > Discreet, transparant, wordt nauwelijks opgemerkt, ten gunste van uw communicatie.
- > Maximale weergavedikte: 0,5 mm.
- > In PS kristal.

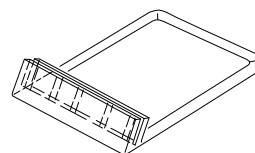

743 055

Transparant

Basis 60 x 40 mm



PER 100

Rechte kaarthouder - klevend



- > Ontworpen om de voor- en achterkant van uw communicatie te presenteren.
- > Discreet, transparant, wordt nauwelijks opgemerkt, ten gunste van uw communicatie.
- > De lijm zorgt ervoor dat de steun op de gewenste plaats blijft.
- > Maximale weergavedikte: 3 mm.
- > In PET.

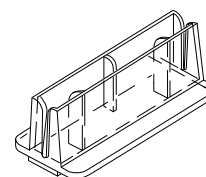

753 007

Transparant

Klevende basis 25 mm x 56 mm



PER 100

Pyramide kaarthouder



- > Ontworpen om uw communicatie te presenteren in karton of onder kap.
- > Discreet, transparant, het verbetert uw communicatie.
- > Maximale weergavedikte 3 mm.

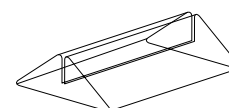

753 013

Transparante plexi - lengte 105 mm x hoogte 70 mm

NEW

753 015

Stijf zwart PVC - lengte 105 mm x hoogte 70 mm

NEW

753 017

Stijf zwart PVC - lengte 105 mm x hoogte 70 mm

NEW



PER 10

NEW

POSTER HOUDER

In PET

Hellende poster houder



- > Ontworpen voor het lezen van de weergave aan beide zijden.
- > Poster houder uitgevoerd in PET voor maximale transparantie en goede sterkte.

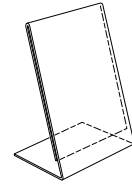



796 231	Formaat A6	Dikte 1 mm	NEW	 PER 10
796 227	Formaat A5	Dikte 1 mm		
796 224	Formaat A4	Dikte 1,5mm.		

Rechte poster houder

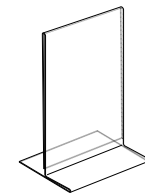

- > Ontworpen voor het lezen van de weergave aan beide zijden.
- > Poster houder uitgevoerd in PET voor maximale transparantie en goede sterkte.



950 302	Formaat A6	Dikte 1,5mm.	 PER 10
796 229	Formaat A5	Dikte 1,5mm.	
796 223	Formaat A4	Dikte 2 mm	

In acryl

Magnetische poster houder



- > Ontworpen voor presenteren aan beide zijden van kleine communicaties.
- > OM TE plaatsen.
- > De magneten passen bij elkaar en houden de weergave perfect in de weergavehouder.
- > Dikte 2 x 10 mm.



950 303	Formaat A6	NEW	 PER 10
798 009	Formaat A5		
798 011	Formaat A4		 PER 10

VRIENDELIJK PROGRAMMA



ISD heeft eco-design geïntegreerd en past het toe bij de productie van zijn schragen.



Poster houder:

- > **Recyclebaar materiaal:** Volledig recyclebaar kristal PET.
- > **Optimaal gebruik van materiaal:** eenvoudige instellingen met weinig materiaalverspilling.
- > **Lagere koolstofindex:** Vervaardiging en verpakking op locatie met weinig of geen transport nodig.

3.2.

WEERGAVEHOUDERS PLASTIC KADERS

Kaders en accessoires

Kunststof kader



- > Ontworpen om een weergave A5 (150 x 210 mm), A4 (210 x 297 mm) of A3 (297 x 420 mm) te tonen.
- > Invoegen van de weergave aan de kleinste zijde.
- > Beschermende sleeve om toe te voegen.
- > Andere kleuren beschikbaar op aanvraag.
- > In ABS.

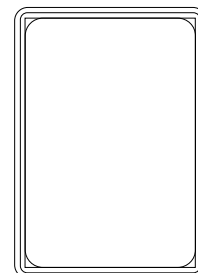

610 400	Wit	Kader A5	PER 10
610 402	Rood		
610 404	Transparant		
610 800	Wit	Kader A4	
610 801	Geel		
610 802	Rood		
610 803	Groen		
610 804	Transparant		
610 805	Blauw	Kader A3	
610 806	Zwart		
611 200	Wit		
611 202	Rood		
611 203	Groen		
611 204	Transparant		
611 206	Zwart		

Beschermende sleeve aan beide zijden voor kader



- > Ontworpen om weergaven te beschermen.
- > Sleeve 1 vouw.
- > In antireflecterend PVC.

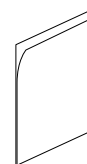

744 161		Tweezijdige zak voor kader A5	PER 10
744 163	Transparant	Tweezijdige zak voor kader A4	
744 165		Tweezijdige zak voor kader A3	

Bodemplaat Promokit

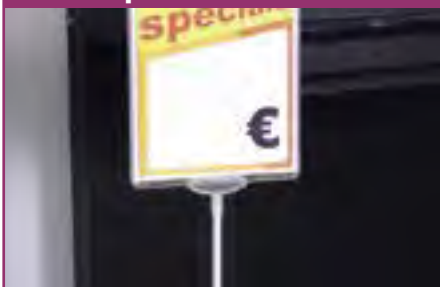

- > Ontworpen voor het bevestigen van plastic kaders aan buizen van promokits.

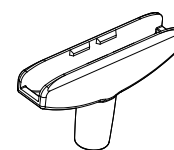

821 113	Transparant	Kaderklembodemplaat	PER 5
---------	-------------	---------------------	-------

Magnetische haak



- > Ontworpen om op een metalen muur te worden bevestigd.
- > Compatibel met plastic kaders A5, A4 of A3.
- > Magnetische kracht 8 kg.
- > In PP + magnetisch.

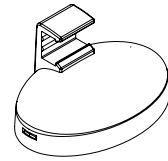

715 045	Wit - Wand	Verticaal - 2 per kader aanbevolen	PER 20
715 043	Wit - OM te plaatsen	Horizontaal	

Ondersteuning voor magnetisch kader



- > Ontworpen om een kader A5, A4 of A3 te presenteren op elk metalen oppervlak.
- > Magnetische kracht 12 kg.
- > In PC kristal + magnetisch.

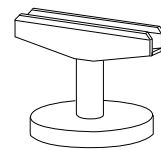

772 011	Wit magnetisch hoekijzer	PER 10
---------	--------------------------	--------

Transparante haak voor kader



- > Ontworpen om eenvoudig kaders A5, A4 of A3 op te hangen.
- > Gebruik twee haken per kader.
- > In PC.

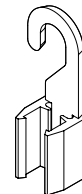

610 308	Transparant - Set van 10 paar	Rechterhaak + linkerhaak voor plastic kader	SET VAN 10
---------	-------------------------------	---	------------

Hellende basis voor kader



- > Ontworpen om kaders A5, A4 of A3 op een balie te plaatsen.
- > Hellend voor uitstekende leesbaarheid van weergave.
- > Gebruik twee bases per kader.
- > In PC.

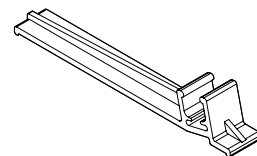

610 305	Transparant	Hellende basis voor plastic kader	PER 10
---------	-------------	-----------------------------------	--------

Kaderklem



- > Ontworpen om kaders vast te maken.
- > Transparante klem geschikt voor steunen tot 30 mm dik bestaande uit een slipvast bevestigingssysteem en een scharnierend kaderbevestigingssysteem.
- > In PC.

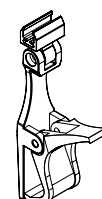

610 300	Transparant	Klem voor plastic kader	PER 10
---------	-------------	-------------------------	--------

3.2.

WEERGAVEHOUDERS PLASTIC KADERS

Promokits

Promokit eco



- > Ontworpen om te communiceren in de buurt van uw producten.
- > Samengesteld uit een telescopische arm van glasvezel, een basis voor plastic kaders en een plastic basis.
- > AAN te vullen met kader en transparante sleeve.



821 008	Zwart	Hoogte 350 - 580 mm	PER 5
821 010	Zwart	Hoogte 600 - 1000 mm	

Promokit aluminium transparante basis



- > Ontworpen om te communiceren in de buurt van uw producten.
- > Samengesteld uit een telescopische staaf van glasvezel, een basis voor plastic kaders en een plastic basis.
- > AAN te vullen met kader en transparante sleeve.

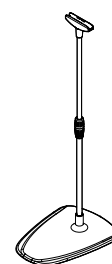

821 004	Transparant	Hoogte 350 - 580 mm	PER 5
---------	-------------	---------------------	-------

Promokit aluminium ultraplatte metalen basis



- > Ontworpen om te communiceren in de buurt van uw producten.
- > Samengesteld uit een telescopische aluminium arm, een basis voor een kunststof kader en een ultraplatte metalen basis.
- > AAN te vullen met kader en transparante sleeve.



822 004	Aluminium	Hoogte 320 - 620 mm	NEW	PER 5
822 006	Aluminium	Hoogte 600 - 1000 mm		PER 5

Promokit magnum rechte metalen basis



- > Ontworpen om te communiceren in de buurt van uw producten.
- > Samengesteld uit een telescopische aluminium arm, een basis voor kunststof kader en een inschuifbare metalen basis om opslagruimte te besparen.
- > AAN te vullen met kader en transparante sleeve.

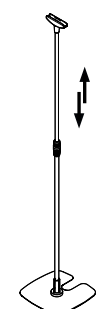

774 001	Aluminium	Hoogte 1100 - 1900 mm	PER 5
---------	-----------	-----------------------	-------

VERSTELBARE ARMEN

VERLEVENDIG UW RECLAMEZONES MET ONZE MAGNUMARMEN

Bestendig, stabiel en esthetisch, hiermee kunt u uw grote communicaties in alle veiligheid ophangen.

Promokit T-vormig



- > Ontworpen om 2 POS-reclames (of 1 zeer grote) op te hangen.
- > Uitgerust met een telescopische buis van 1150 tot 2400 mm, twee haakse armen van 400 mm waarop 4 open haken zijn bevestigd en een basis van 350 x 350 mm.
- > Geschilderd metaal.



774 008	Zwart	Hoogte 1150 tot 2400 mm
774 007	Grijs	Hoogte 1150 tot 2400 mm

PER EENHEID

Promokit L-vormig



- > Ontworpen om 1 POS-reclame op te hangen.
- > Uitgerust met een telescopische buis van 1150 tot 2400 mm, een haakse arm van 400 mm waarop 2 open haken zijn bevestigd en een 350 x 350 mm basis.
- > Geschilderd metaal.



774 010	Zwart	Hoogte 1150 tot 2400 mm
774 009	Grijs	Hoogte 1150 tot 2400 mm

PER EENHEID

Promo-arm voor banier



- > Arm 1 positie uitgerust met een ultrakrachtig magnetisch blok.
- > Verticale telescopische buis verstelbaar van 400 tot 620 mm.
- > 280 mm vaste horizontale buis.
- > Aanbevolen gewicht weergave: maximaal 1000 g.

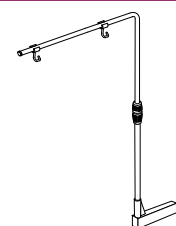

950 830	Witte basis - Aluminium buis	Hoogte 420 tot 620 mm
---------	------------------------------	-----------------------

PER 5

Veerarm voor draadbak



- > Ontworpen om communicaties op te hangen in draadbak.
- > Samengesteld uit een telescopische aluminium staaf, een basis voor een kunststof kader en twee haken.
- > Met veer gescheiden haken voor aanpassing aan de hoogte tussen de draden.
- > AAN te vullen met kader en transparante zak.



821 115	Aluminium	Hoogte 350 - 580 mm
---------	-----------	---------------------

PER 5

3.2.

WEERGAVEHOUDERS BROCHUREHOUDER

Brochurehouder



- > Ontworpen voor presentatie op de balie of om op te hangen door de perforaties aan de achterkant.
- > Beschikbaar in verschillende formaten.
- > In PS kristal.



797 325	Transparant	Formaat 1/3 van A4	PER 10
797 327	Transparant	Formaat A5	
797 329	Transparant	Formaat A4	

Brochurehouder - 3 bakken



- > Ontworpen voor presentatie op de balie of om op te hangen door de perforaties aan de achterkant.
- > Maakt het mogelijk om brochures op 3 niveaus te presenteren
- > In PS kristal.

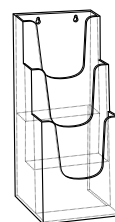

797 319	Formaat 1/3 A4 (10,5 x 22 cm)	PER 5
797 323	Formaat A5 (15,3 x 22 cm)	
797 321	Formaat A4 (22 x 26 cm)	

Brochurehouder wand



- > Ontworpen om opgehangen te worden aan de perforaties op de achterkant.
- > Presentatie op balie mogelijk dankzij de voet ref. 797 331 voor formaten 1/3 A4 en A5.
- > Beschikbaar in verschillende formaten.
- > In PS kristal.

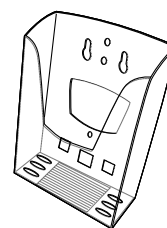

797 335	Transparant	Formaat 1/3 van A4	PER 10
797 337	Transparant	Formaat A5	
797 339	Transparant	Formaat A4	

Voet voor brochurehouder wand



- > Ontworpen om de presentatie van communicaties op de balie mogelijk te maken.
- > In te voegen in de achterkant van de brochurehouder om deze te stabiliseren.
- > Past bij referenties 797 335 en 797 337.
- > In PS kristal.

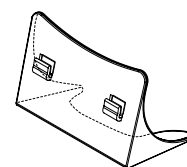

797 331	Transparant	Voet brochurehouder	PER 10
---------	-------------	---------------------	--------

Display voor brochures

NEW



- > Ontworpen voor een presentatie van brochures op 3 niveaus.
- > Voor brochures tot 240 x 310 mm.
- > Geleverd met een A4-vak op het voorpaneel voor personalisatie.
- > Ongemonteerd geleverd.
- > In PET.

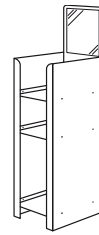

630 210

Transparant

3 opslag niveaus

NEW

PER EENHEID

Flyerhouder 2 posities klevend



- > Voordelig.
- > Klevend op een horizontale of verticale steun.
- > Past bij 1/3 A4 of A6.
- > Aanpasbaar aan de zijkant en onderkant.
- > Plat geleverd.
- > In PS kristal.

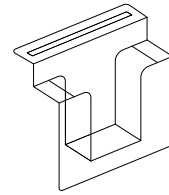

797 341

Transparant

Formaat 1/3 A4 en A6



PER 50

Lessenaar

Lessenaar catalogushouder



- > Ontworpen om uw documenten aan één zijde op de grond te presenteren.
- > Lessenaar bestaande uit een 110 cm hoge geanodiseerde aluminium voet en een transparant plexiglas schap (320 x 470 mm) met geïntegreerde ringen en een 20 mm lange voorrand.
- > Aluminium en plexiglas.

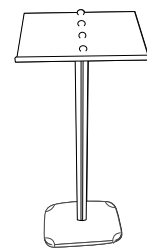

630 200

Aluminium voet en mast
Transparante plank

Formaat 320 x 470 mm



PER EENHEID

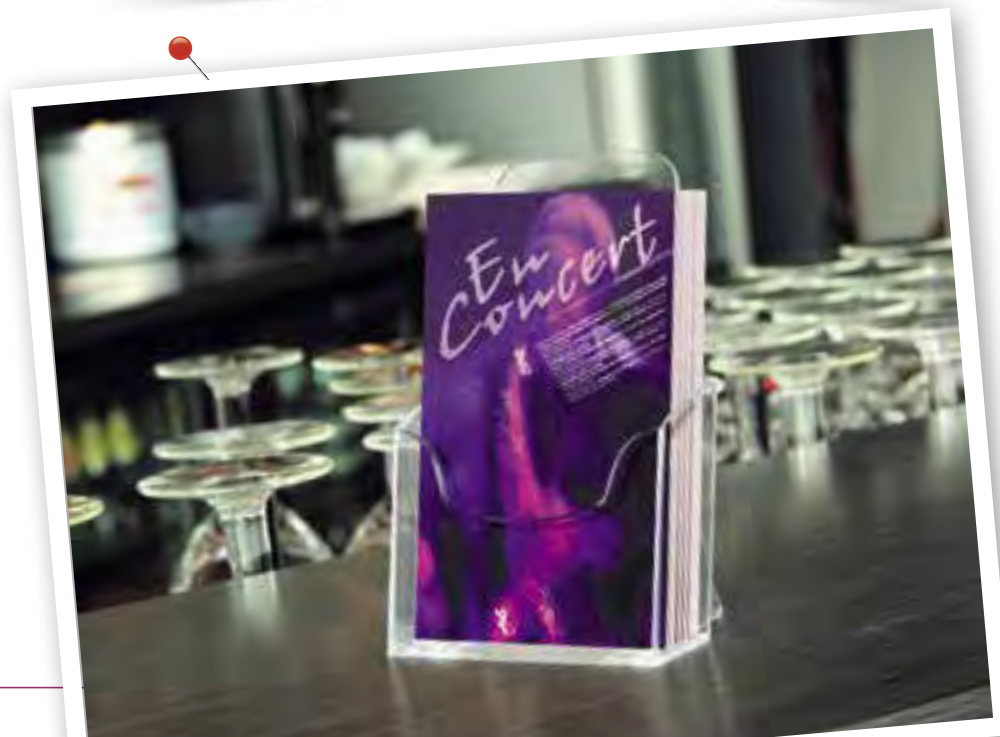

3.2.

WEERGAVEHOUDERS DISPLAYS

Aluminium stoepbord

Rechte stoepbord

NEW



- > Ontworpen om uw grote communicaties aan beide zijden op de vloer te presenteren.
- > Rechte stoepbord. Waterbestendig
- > Uitgerust met een klikkadersysteem voor een vereenvoudigde inbrenging van weergaven.
- > In geanodiseerd aluminium.

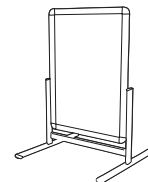

630 244 Geanodiseerd aluminium - Met veren 2 zijden formaat A1

630 245 Geanodiseerd aluminium - Met veren 2 zijden formaat A0

NEW

PER EENHEID

Met waterbase



- > Ontworpen om uw grote communicaties aan beide zijden op de vloer te presenteren.
- > Rechte stoepbord. Waterbestendig.
- > Uitgerust met een klikkadersysteem voor een vereenvoudigde inbrenging van weergaven.
- > Sokkelballast met zand of water.
- > In geanodiseerd aluminium.
- > Ideaal voor buitengebruik.

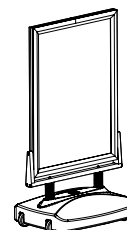

630 246 Geanodiseerd aluminium 2 zijden formaat A2

PER EENHEID

Stoepbord aluminium

NEW



- > Ontworpen om uw grote communicaties aan beide zijden op de vloer te presenteren.
- > Uitgerust met een klikkadersysteem voor een vereenvoudigde inbrenging van weergaven.
- > In geanodiseerd aluminium.

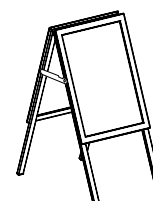

630 232 Geanodiseerd aluminium 2 zijden formaat A0

630 236 Geanodiseerd aluminium 2 zijden formaat A2

NEW

NEW

PER EENHEID

Stoepbord hout

Stoepbord hout

NEW



- > Ontworpen om uw grote communicaties aan beide zijden op de grond te presenteren.
- > Houten afwerking geschikt voor gebruik binnen of buiten.
- > Profielbreedte 40 mm.
- > 2 leipanelen voor markering met markers of krijt.

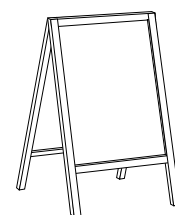

630 250 Hout en leisteun Formaat 61 x 880 x 1180 cm

NEW

PER EENHEID

Aluminium kaders

Aluminium kader om te plaatsen en op te hangen



- > Veelzijdig.
- > Ontworpen om te worden opgehangen of op een balie te worden geplaatst.
- > Afwerking in aluminiumprofiel met klikkend open/sluitsysteem.
- > Gebruik portret of landschap
- > In aluminium.

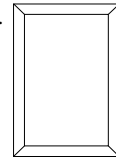

860 131	Aluminium	Formaat A6
860 129	Aluminium	Formaat A5
860 127	Aluminium	Formaat A4

PER EENHEID

Aluminium kader om op te hangen



- > Ontworpen om uw communicatie op te hangen.
- > Afwerking in aluminiumprofiel met klikkend open/sluitsysteem.
- > Profielbreedte 25 mm.
- > Andere formaten beschikbaar op aanvraag.
- > In aluminium.

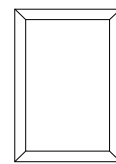

860 120	Aluminium	Formaat A4
860 118	Aluminium	Formaat A3
860 116	Aluminium	Formaat A2
860 113	Aluminium	Formaat A1
860 112	Aluminium	Formaat A0

PER EENHEID

NEW

Houten kader

Houten kader



- > Voor markering met markers of krijt.
- > Houten afwerking voor binnengebruik.
- > Profielbreedte 30 mm.
- > Andere formaten beschikbaar op aanvraag.

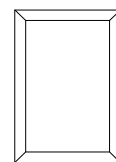

860 125	Hout en leiste	Formaat 460 x 360 mm
---------	----------------	----------------------

NEW PER EENHEID



3.2.

WEERGAVEHOUDERS PLEXIGLAS POSTERHOUDER

STEL UW
ETALAGE NAAR
UW WENS
SAMEN

DANKZIJ ONZE
VERSCHILLENDE
FORMATEN.

01 **ONOVERTROFFEN
PRIJS/KWALITEITS-
VERHOUDING**

02 **VEEL ACCESSOIRES
BESCHIKBAAR**

Plexiglas posterhouder



- > Plexiglas zak 3 mm voor kabel met randen.
- > Plexiglas klem voor grotere formaten A4 formaat om een perfecte pasvorm van de sleeve te garanderen. .



870 404	Formaat A4	Portret
870 406	Formaat A4	Landschap
870 408	Formaat A3	Portret
870 410	Formaat A3	Landschap
870 412	Plexiglas klem	

 PER EENHEID

BEVESTIGINGSSTEUNEN

Voor kabel 1,5 mm

Plafondkit - met gewicht



- > Ontworpen om aan het plafond te bevestigen.
- > Kit samengesteld uit:
 - 1 roestvrij stalen kabel van 4 meter.
 - 1 hoge bevestiging met een diameter van 18,5 mm.
 - 1 ballast (lengte 140 mm, diameter 35 mm, 700 g).
- > Inbussleutel en schroeven meegeleverd.



870 306 Bevestigingskabelset met lage ballast

 PER SET

Hangpaneel kit



- > Ontworpen om een communicatie op te hangen.
- > Kit samengesteld uit:
 - 1 roestvrij stalen kabel van 2 meter.
 - 1 hoge bevestiging met een diameter van 18,5 mm.
 - 1 klem om panelen op te hangen tot 6 mm dik.
- > Inbussleutel en schroeven meegeleverd.



870 302 Hangende paneelkabelset

 PER SET

Installatie op rails

Aluminium rail 2 m



- > Ontworpen om kabels van bevestigingskit recht in te voegen.
- > Aluminium rail voor vloer en plafond.
- > Maakt het mogelijk om de grond- en plafondbevestigingen volgens de gewenste configuratie in de rail te schuiven.
- > Geanodiseerde aluminium afwerking.

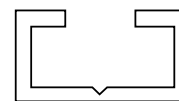

870 328 Aluminium rail 2 m

 PER SET

Bevestiging op rail



- > Ontworpen om de rail te bevestigen aan de vloer of het plafond.

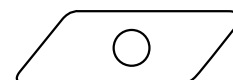

870 326 Montage voor rail

 PER EENHEID

3.2.

WEERGAVEHOUDERS LED-OPLOSSINGEN



**MAAK UW
ETALAGES DE
HELE DAG LANG
AANTSCHAPKE-
LIJK EN ZICHT-
BAAR!**

01 **DUBBELZIJDIG LED-DISPLAY**
voor meer zichtbaarheid.

02 **RONDE HOEKEN**
voor moderniteit.

03 **OPTIMALE MATEN**
voor ruimtebesparing.



04 **MEERDERE VARIATIES**
met panoramische
en grote formaten.

Posterhouder Mira



- > Ontworpen om communicaties met achtergrondverlichting aan beide zijden op te hangen.
- > Grijs contour. Zwarte contour op aanvraag.
- > Contacteer ons voor voeding en het haaksysteem.



870 530	LED-posterhouder MIRA	Formaat A4 Portret
870 532	LED-posterhouder MIRA	Formaat A4 Landschap
870 534	LED-posterhouder MIRA	Formaat A3 Portret
870 536	LED-posterhouder MIRA	Formaat A3 Landschap
870 538	LED-posterhouder MIRA	Formaat A1 Portret
870 540	LED-posterhouder MIRA	Formaat "600 x 800 mm" Portret

PER EENHEID

Panoramisch & groot formaat verticaal



- > Module bestaande uit een LED-posterhouder Mira, kabels en plafondbevestiging.
- > Grijs contour.
- > Contacteer ons voor voeding.



870 546	Module LED-posterhouder Panoramisch	840 x 297 mm
870 548	Module LED-posterhouder Pantalon	1600 x 600 mm

PER SET



NEEM CONTACT MET ONS OP
VOOR EEN PERSOONLIJKE OFFERTE!

+32 (0)9 363 93 60 @ export@all-round.be

3.3.

COMMUNICATIEACCESSOIRES BANIER HANGER

Banier hanger



DE MAGNETISCHE ARM DUBBELE POSITIE

DE MULTIMAG-ARM HEEFT EEN
MAGNETISCHE BASIS EN MAAKT 2 POSITIES
MET EEN HOEK VAN 90° MOGELIJK.

Te bevestigen:

- Op het schap.
- Onder het schap.
- Tegen metalen masten en wanden.



Multimag-arm met ringhaken



- > Ontworpen om op en onder schappen of tegen metalen masten en wanden te bevestigen.
- > Magnetische basis met Multimag-hoek en 8 mm diameter gebogen buis.
- > Ondersteunt een weergave van 500 g.
- > Aluminium buis.

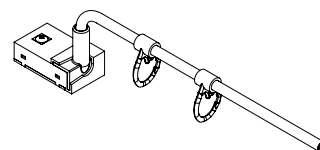

841 203 Witte voet en aluminium buis - 2 ringhaken

PER 10

723 004 Ringhaak - Ø 8 mm

PER 50

Multimag-arm met open haken



- > Ontworpen om op en onder schappen of tegen metalen masten en wanden te bevestigen.
- > Magnetische basis met Multimag-hoek en 8 mm diameter gebogen buis.
- > Ondersteunt een weergave van 500 g.
- > Aluminium buis.

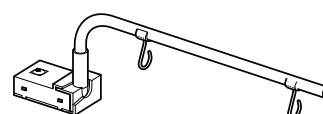

841 201 Witte voet en aluminium buis - 2 open haken

PER 10

723 002 Open haak - Ø 8 mm

PER 50

Magnetische armen multipositie

POSITIONEER UW BANIEREN ZOALS U WILT!

- Scharnierende arm multipositie van 0° tot 180°
- Magnetische basis.



Multimag-arm⁺



- > Ontworpen om op en onder schappen of tegen metalen masten en wanden te bevestigen.
- > Arm kan worden gedraaid van 0 tot 180°.
- > Versterkte magneet en 10 mm diameter gebogen buis.
- > Ondersteunt een weergave tot 1000 g.
- > Aluminium buis.

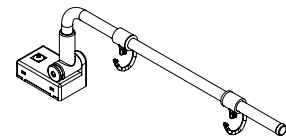

841 209 Witte voet en aluminium buis - 2 ringhaken

841 211 Witte voet en aluminium buis - 2 open haken



PER 10

Multimag-arm⁺ 420 mm



- > Ontworpen om op en onder schappen of tegen metalen masten en wanden te bevestigen.
- > Arm kan worden gedraaid van 0 tot 180°.
- > Versterkte magneet en gebogen buis, 420 mm lang en 10 mm diameter, om weergaven op te hangen.
- > Aluminium buis.

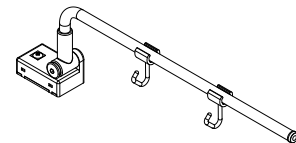

841 221 Witte basis - Aluminium buis

420 mm buis - 2 ringhaken



PER 10

Multimag-arm⁺ telescopisch



- > Ontworpen om op en onder schappen of tegen metalen masten en wanden te bevestigen.
- > Arm kan worden gedraaid van 0 tot 180°.
- > Versterkte magneet en aluminium telescopische buis diameter 10 mm van 340 tot 440 mm om weergaven tot 400 g op te hangen.
- > Aluminium buis.

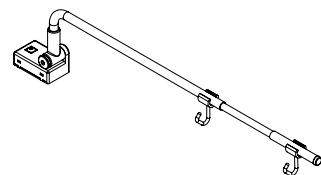

841 213 Witte basis - Aluminium buis

Telescopisch 340 tot 440 mm - 2 open haken



PER 10

Multimag-arm⁺ telescopisch



- > Ontworpen voor de segmentatie van versproducten.
- > Geplaatst boven de deuren van de koelkast.
- > Arm kan worden gedraaid van 0 tot 180°.
- > Versterkte magneet en aluminium buisdiameter 10 mm telescopisch van 340 tot 440 mm om weergaven tot 400 g op te hangen.
- > Aluminium buis verhoogd met 170 mm.

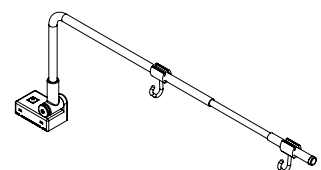

841 214 Witte basis - Aluminium buis

Telescopisch 340 tot 430 mm - 2 open haken



PER 10

3.3.

COMMUNICATIEACCESSOIRES ARMEN OP SCHAP

PVC-armen

Gespleten arm klevend



- > Ontworpen om licht geniete weergaven op te hangen.
- > Ideaal voor eenmalige operaties.
- > Vast te maken op alle soorten vlakke, schone en gladde oppervlakken.
- > Uitgerust met 2 lijmenen platen en een rechte gespleten buis van 450 mm lang en Ø 10 mm.
- > Buis in PVC - Plaat in PP.

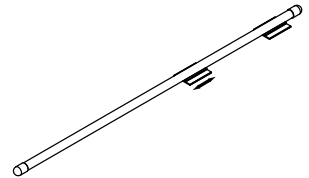

841 609

Wit

Lengte 450 mm - Ø 10 mm



PER 50

Magnetische gespleten arm



- > Ontworpen om licht geniete weergaven op te hangen.
- > Vastmaken op metalen schappen.
- > Uitgerust met 2 magnetische bases met magnetische kracht 2 x 4 kg en een rechte gespleten buis van 450 mm lang en Ø 10 mm.
- > Buis in PVC.
- > Magneet in schelp PP.

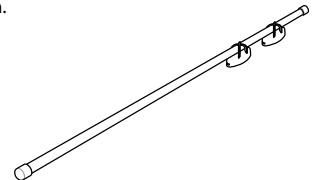

841 605

Wit

Lengte 450 mm - Ø 10 mm



PER 50

Haakarm klevend



- > Ontworpen om licht geniete weergaven op te hangen.
- > Ideaal voor eenmalige operaties.
- > Vast te maken op alle soorten vlakke, schone en gladde oppervlakken.
- > Uitgerust met 2 lijmplaten, een rechte buis van 450 mm lang en Ø 10 mm en 2 verstelbare open haken.
- > Buis in PVC - Plaat in PP - Haak in PC.

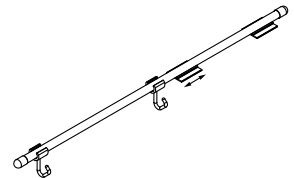

841 610

Wit

Lengte 450 mm - Ø 10 mm



PER 50

Haakarm magnetisch



- > Ontworpen om licht geniete weergaven op te hangen.
- > Vastmaken op metalen schappen.
- > Uitgerust met 2 magnetische bases met magnetische kracht 2 x 8 kg, een rechte buis van 650 mm lang en Ø 10 mm en 2 verstelbare open haken.
- > Buis in PVC. - Magneet in schelp PP - Haak in PC.

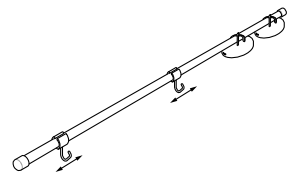

841 613

Wit

Lengte 650 mm - Ø 10 mm



PER 10

Haak



- > Verstelbare transparante haak.
- > Vast te maken op buizen van Ø 8, 10 of 12 mm.

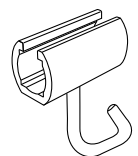

723 002 Ø 8 mm

723 000 Ø 10 mm

723 008 Ø 12 mm



PER 50



PER 100

ARM OP BODEM VAN GONDEL

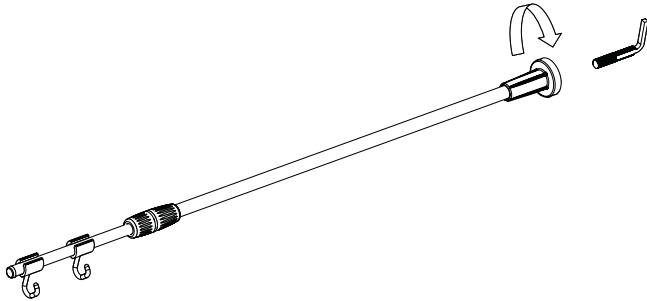

DE ALUMINIUM ARM TELESCOPISCH

AANPASBAAR AAN 5
SOORTEN STEUNEN DANKZIJ
DE VERWISSELBARE BASES.

Telescopische arm Multibase Laadbalk



- > Ontworpen om geperforeerde communicatie op balken op te hangen.
- > Samengesteld uit een 550 tot 900 mm telescoopbuis en een haak voor laadbalk (kan in de buis geschroefd worden).
- > Aluminium buis.

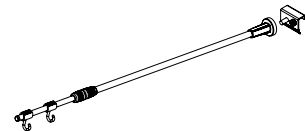

841 511 Grijs - Buis + Laadbalkhaak

PER 10

Telescopische arm Multibase Geperforeerde bodem



- > Ontworpen om geperforeerde communicaties op een geperforeerde achtergrond op te hangen.
- > Samengesteld uit een 550 tot 900 mm telescopische buis en een haak voor geperforeerde gondelbodems (kan in de buis geschroefd worden).
- > Aluminium buis.

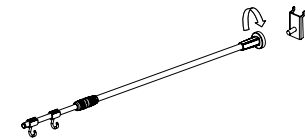

841 521 Grijs - Buis + geperforeerde bodemhaak

PER 10

Telescopische arm Multibase stelling



- > Ontworpen om geperforeerde communicaties aan stelling op te hangen.
- > Samengesteld uit een 550 tot 900 mm telescopische buis en een stelling-haak op gondelmasten (in de buis te schroeven).
- > Aluminium buis.

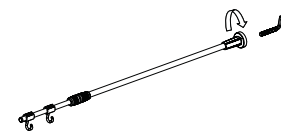

841 515 Grijs - Buis + tandheugelhaak

PER 10

Telescopische arm Multibase Slat wall



- > Ontworpen om geperforeerde communicaties aan een slat wall op te hangen.
- > Samengesteld uit een 550 tot 900 mm telescopische buis en een haak voor gondelbodem met latten (in de buis te schroeven).
- > Aluminium buis.

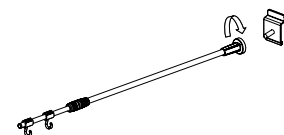

841 517 Grijs - Buis + haak lattenbodem

PER 10

Telescopische arm Multibase Magnetisch



- > Ontworpen om geperforeerde communicaties aan een gladde en schone metalen bodem op te hangen.
- > Samengesteld uit een telescopische buis van 550 tot 900 mm en een magneethaak om aan een metalen oppervlak te bevestigen (in de buis te schroeven).
- > Aluminium buis.

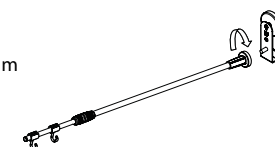

841 513 Grijs - Buis + magneethaak

PER 10

3.3.

COMMUNICATIEACCESSOIRES SCHAPSTOPPERS

Veelzijdige schapstophaak



- > Ontworpen om een kleine POS-reclame (1 perforatie) te installeren op 40 mm hoge papierprofielen en op de belangrijkste elektronische goten op de markt.
- > In PP.

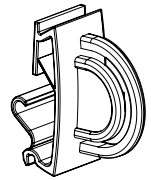

262 741

Lichtdoorlatend

Veelzijdig

PER 100

Schapstophaak papieren houder hoogte 30 tot 40 mm



- > Ontworpen om een kleine POS-reclame te installeren op een 30 of 40 mm hoge papieren prijskaarthouder.
- > Geïnjecteerde haak die bestaat uit een pin die zorgt voor de ondersteuning van de POS-reclame (1 perforatie).
- > In PP.

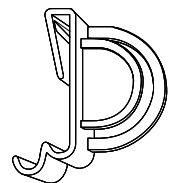

262 041

Lichtdoorlatend

Voor papieren prijskaarthouder 30 - 40mm

PER 100

Schapstophaak voor Freeline-profiel



- > Ontworpen om een kleine POS-reclame te installeren langs de route voor Freeline-profielen.
- > Geïnjecteerde haak die bestaat uit een pin die zorgt voor de ondersteuning van de POS-reclame (1 perforatie).
- > In PP.

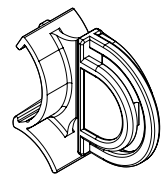

262 701

Lichtdoorlatend

Voor Freeline-profiel

PER 100

Schapstophaak voor metalen schappunt P25



- > Ontworpen om een kleine POS-reclame op de C-vormige punt van P25-schappen te installeren.
- > Geïnjecteerde haak die bestaat uit een pin die zorgt voor de ondersteuning van de POS-reclame (1 perforatie).
- > In PP.

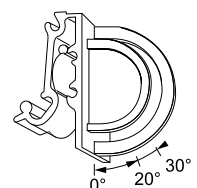

262 641

Lichtdoorlatend

Voor metalen schappunt P25

PER 100

HAAIENVINNEN

Haaienvin voor Freeline



- > Ontworpen om in het schap communicaties langs de route weer te geven.
- > Geïnjecteerde haak bestaande uit 3 pinnen die zorgen voor de ondersteuning van POS-reclame (3 perforaties).
- > Direct vast te maken op Freeline-profielen waardoor zo dicht mogelijk bij de producten kan worden gecommuniceerd.
- > In PET.

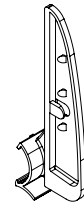

262 081	Transparant	Voor Freeline-profiel	PER 100
---------	-------------	-----------------------	---------

Haaienvin voor elektronische goot



- > Ontworpen om in het schap communicaties langs de route weer te geven.
- > Geïnjecteerde haak bestaande uit 3 pinnen die zorgen voor de ondersteuning van POS-reclame (3 perforaties).
- > Direct vast te maken op de elektronische goot, waardoor zo dicht mogelijk bij de producten kan worden gecommuniceerd.
- > In PET.

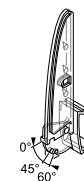

262 059	Transparant	Voor elektronische goot	PER 100
262 087	Transparant	Voor goot Hermès 25	
262 089	Transparant (in PC)	Voor goot Easyfix	

Haaienvin voor papieren prijskaarthouder profiel hoogte 30 tot 40 mm



- > Ontworpen om in het schap communicaties langs de route weer te geven.
- > Geïnjecteerde haak bestaande uit 3 pinnen die zorgen voor de ondersteuning van POS-reclame (3 perforaties).
- > Direct vast te maken op papier profiel, waardoor zo dicht mogelijk bij de producten kan worden gecommuniceerd.
- > In PET.

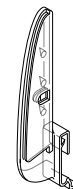

262 072	Transparant	Voor prijskaarthouders 30 tot 40 mm	PER 100
---------	-------------	-------------------------------------	---------

Haaienvin voor schappunt



- > Ontworpen om in het schap communicaties langs de route weer te geven.
- > Geïnjecteerde haak bestaande uit 3 pinnen die zorgen voor de ondersteuning van POS-reclame (3 perforaties).
- > Vast te maken op de punt van het schap, waardoor u zo dicht mogelijk bij de producten kunt communiceren.
- > In PET.

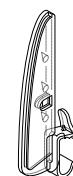

262 051	Transparant	Voor punt met dubbele draad	PER 100
262 071	Transparant	Voor punt van 25 mm	

Haaienvin voor afscheiderrail



- > Ontworpen om de communicatie in het schap weer te geven op afscheiderrail.
- > Laat een volledige POS-reclame installeren.
- > Compatibel met segmentatieprofielen.

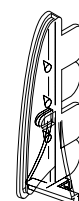

262 079	Transparant	Voor afscheiderrail	PER 100
---------	-------------	---------------------	---------

3.3.

COMMUNICATIEACCESSOIRES HAAIENVIN

Haaienvin voor geperforeerd schap



- > Ontworpen om in het schap communicaties langs de route weer te geven.
- > Geïnjekteerde haak bestaande uit 3 pinnen die zorgen voor de ondersteuning van POS-reclame (3 perforaties).
- > Vast te maken in de perforaties aan de voorzijde van de schappen, waardoor zo dicht mogelijk bij de producten kan worden gecommuniceerd.
- > Beschikbaar voor 2 maten perforatie.
- > In PET.

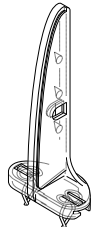

262 053	Transparant - Fijne perforaties	Tussenruimte 48 mm
262 055	Transparant - Brede perforaties	Tussenruimte 75 mm

PER 100

Magnetische plaat



- > Ontworpen om haaienvinnen ref 262 055 en 262 053 te installeren op ongeperforeerde schappen (en uitgerust met stoppen van 20 tot 40 mm voor de versie met stop).
- > Ideaal voor de versafdeling.
- > In metaal.

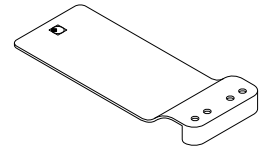

262 099	Wit	Magnetische plaat
262 097	Wit	Magnetische plaat met stop

PER 25

Haaienvin spatel



- > Ontworpen om in het schap communicaties langs de route weer te geven.
- > Geïnjekteerde haak bestaande uit 3 pinnen die zorgen voor de ondersteuning van POS-reclame (3 perforaties).
- > Vast te maken op de punt van het schap, waardoor u zo dicht mogelijk bij de producten kunt communiceren.
- > In PET.

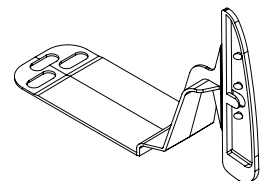

262 102	Transparant	MET magnetische spatel (zwarte band)
---------	-------------	--------------------------------------

PER 100

Haaienvin met magnetische basis



- > Ontworpen om in het schap communicaties langs de route weer te geven.
- > Geïnjekteerde haak bestaande uit 3 pinnen die zorgen voor de ondersteuning van POS-reclame (3 perforaties).
- > Vast te maken op het metalen schap, waardoor het mogelijk is om zo dicht mogelijk bij de producten te communiceren.
- > In PET.

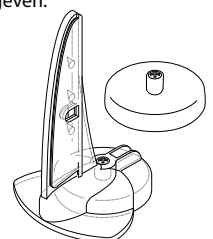

262 057	Transparant	Witte basis met magneet
---------	-------------	-------------------------

PER 25

Haaienvin Multimag



- > Ontworpen om onder schappen of tegen metalen masten en wanden te bevestigen.
- > Geïnjecteerde haak bestaande uit 3 pinnen die zorgen voor de ondersteuning van POS-reclame (3 perforaties).
- > Bevestigingssysteem op spil.
- > Magneetbasis met hoek van Multimag.
- > Ondersteunt een afgedrukte weergave van 300g of een zak tot 20 x 20 cm.
- > In PET.

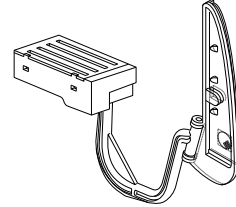

262 085

Transparant

Witte basis Multimag



PER 25

Haaienvin voor glazen (of Plexi) schap



- > Ontworpen om in het schap communicaties langs de route weer te geven.
- > Geïnjecteerde haak bestaande uit 3 pinnen die zorgen voor de ondersteuning van POS-reclame (3 perforaties).
- > Vast te maken op het glazen schap, waardoor het mogelijk is om zo dicht mogelijk bij de producten te communiceren.
- > In PET.

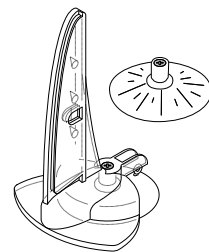

262 067

Transparant

Zuignapbasis



PER 50

Haaienvin voor draagbuis



- > Ontworpen om op de textielafdeling communicaties langs de route weer te geven.
- > Geïnjecteerde haak bestaande uit 3 pinnen die zorgen voor de ondersteuning van POS-reclame (3 perforaties).
- > Direct vast te maken op de buis van de steunen (Ø 8 tot 19 mm).
- > Hierdoor kunt u zo dicht mogelijk bij de producten communiceren.
- > Aanvullen met tussenstuk voor fijnere buizen.
- > In PET.

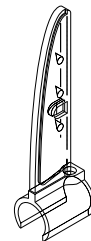

262 077

Transparant - Voor textielpin



PER 100

262 078

Tussenstuk

Geperforeerde zak met haaienvin



- > Ontworpen om weergaven vastgemaakt aan haaienvin te beschermen.
- > Uitgerust met 3 perforaties.
- > Compatibel met de volledige haaienvoet-reeks.
- > In kristal PET.

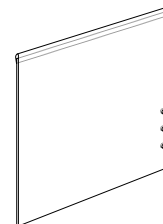

241 083

Formaat Hoogte 100 mm x lengte 100 mm

241 087

Formaat Hoogte 100 mm x lengte 200 mm



PER 100

241 089

Formaat Hoogte 130 mm x lengte 130 mm

241 091

Formaat Hoogte 145 mm x lengte 160 mm



PER 25

241 075

Formaat Hoogte 200 mm x lengte 200 mm



PER 100

3.3.

COMMUNICATIEACCESSOIRES TWISTERS

Metalen twister 2 zijde gelijmd



- > Ontworpen om uw communicatie zo dicht mogelijk bij het product weer te geven, het is aan beide zijden voorzien van een lijm.
- > Te draaien naar wens om de weergave naar wens te oriënteren.
- > Maximaal aanbevolen belasting: 40 g.
- > In aluminium.

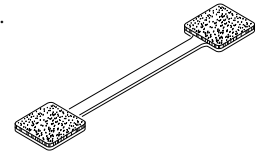

792 071 Metalen twister 2 zijdelijm

PER 100

792 571 Metalen twister 2 zijdelijm

PER 1000

Metalen twister 2 zijde gelijmd 150 mm

NEW



- > Ontworpen om uw communicaties zo dicht mogelijk bij het product weer te geven, het is aan beide zijden voorzien van een lijm.
- > Te draaien naar wens om de weergave naar wens te oriënteren.
- > Lengte 150 mm.
- > Maximaal aanbevolen belasting: 40 g.
- > In aluminium.

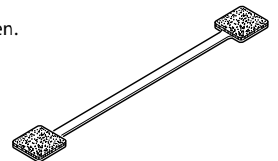

792 090 Metalen twister 2 zijdelijm lengte 150 mm

NEW

PER 100

792 590 Metalen twister 2 zijdelijm lengte 150 mm

NEW

PER 1000

Metalen twister 2 zijde gelijmd clean



- > Ontworpen om uw communicaties zo dicht mogelijk bij het product weer te geven, het is aan één kant voorzien van een dikke lijm die geen sporen nalaat op het oppervlak.
- > Te draaien naar wens om de weergave naar wens te oriënteren.
- > Maximaal aanbevolen belasting: 10 g.
- > In aluminium.

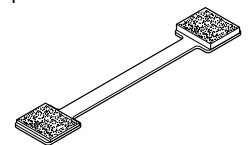

793 075 Metalen twister 2 zijdelijm clean

PER 100

792 575 Metalen twister 2 zijdelijm clean

PER 1000

Metalen twister 3 zijde gelijmd



- > Ontworpen om uw communicaties zo dicht mogelijk bij het product weer te geven, het is ideaal voor de uitvoering van gevouwen schapstoppen.
- > Uitgerust aan één kant met lijmen die het mogelijk maakt om beide zijden van uw weergave vast te maken.
- > Te draaien naar wens om de weergave naar wens te oriënteren.
- > Maximaal aanbevolen belasting: 40 g.
- > In aluminium.

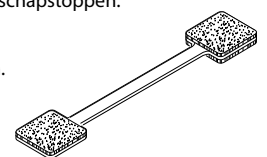

793 071 Metalen twister 3 zijdelijm

PER 100

792 573 Metalen twister 3 zijdelijm

PER 1000

Metalen megatwister 2 zijde gelijmd



- > Ontworpen om grote weergaven te presenteren.
- > Te draaien naar wens en behoudt de gegeven vorm om uw POS-reclame te verlevendigen.
- > Maximaal aanbevolen belasting: 100 g.
- > In aluminium.

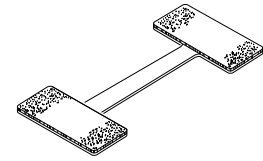

792 572 Metalen megatwister 2 zijdelijm

PER 100

792 570 Metalen megatwister 2 zijdelijm

PER 1000

Metalen megatwister 2 zijde gelijmd clean



- > Ontworpen om uw communicaties zo dicht mogelijk bij het product weer te geven, het is uitgerust met dikke lijm op een uiteinde die geen sporen nalaat op het substraat.
- > Te draaien naar wens om de weergave naar wens te oriënteren.
- > Maximaal aanbevolen belasting: 50 g.
- > In aluminium.

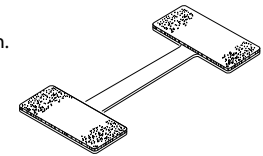

792 576 Metalen megatwister 2 zijdelijm clean

PER 100

792 577 Metalen megatwister 2 zijdelijm clean

PER 1000

Transparante twister PVC 2 zijde gelijmd



- > Ontworpen om lichte weergaven te verlevendigen door een permanente beweging.
- > Transparant.
- > Maximaal aanbevolen belasting: 10 g.
- > In PVC.

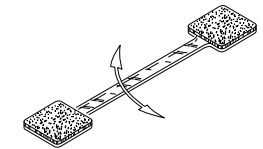

792 074 Transparante twister PVC 2 zijdelijm

PER 100

Transparante Wobbler 2 zijde gelijmd



- > Ontworpen om beweging te geven aan uw POS-reclame.
- > Soepel en onzichtbaar.
- > Maximaal aanbevolen belasting: 10 g.
- > In PET.

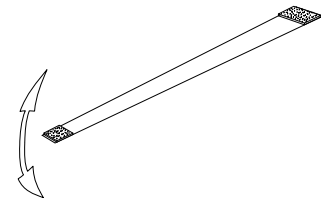

792 540 Lengte 200 mm

PER 1000

GEMAAKT IN EUROPA



ISD produceert in haar productieateliers in Europa meer dan **25 miljoen twisters per jaar!**



Twisters + Wobblers

> **Recyclebaar materiaal:** meer dan 4 ton afval per jaar gerecycled.

> **Verbeterde werkomstandigheden:** automatisering van de terugwinning van grondstofafval, om de werkomstandigheden te verbeteren.

> **Verantwoordelijke en lokale productie:** conditionering door lokale verenigingen die gehandicapte werknemers begeleiden.

3.3.

COMMUNICATIEACCESSOIRES GRIPPERS

Grippers

Gripper smalle T-basis - klevend



- > Ontworpen om uw communicaties te presenteren, zijn discrete klevende basis van 13 mm maakt het mogelijk om horizontaal of verticaal te gebruiken.
- > Weergavedikte: maximaal 2 mm.
- > In PVC.

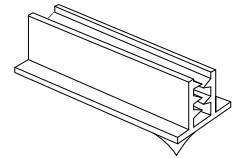

797 147 Breedte 13 mm x lengte 25 mm - Klevend

797 148 Breedte 13 mm x lengte 76 mm - Klevend

PER 100

Gripper smalle T-basis - klevend clean



- > Ontworpen om uw communicaties te presenteren, zijn discrete klevende basis van 13 mm maakt het mogelijk om horizontaal of verticaal te gebruiken.
- > Weergavedikte: maximaal 2 mm.
- > Beschikbaar met conventionele lijm of schone lijm die geen sporen nalaat.
- > In PVC.

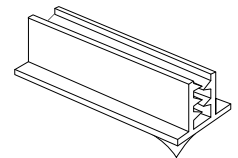

797 144 Breedte 13 mm x lengte 25 mm - Klevend clean

797 146 Breedte 13 mm x lengte 76 mm - Klevend clean

PER 100

Gripper brede T-basis - klevend



- > Ontworpen om uw communicaties te presenteren, zijn discrete klevende basis van 13 mm maakt het mogelijk om horizontaal of verticaal te gebruiken (max. A5).
- > Veelzijdig: kan horizontaal of verticaal gebruikt worden.
- > Weergavedikte: maximaal 2 mm.
- > In PVC.

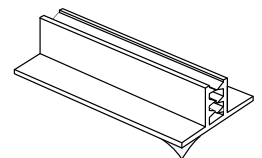

797 151 Breedte 28 mm x lengte 76 mm - Klevend

797 152 Breedte 28 mm x lengte 152 mm - Lijm

PER 100

Gripper brede T-basis - magnetisch



- > Ontworpen om uw communicaties te presenteren.
- > De magnetische basis staat gebruik op metalen oppervlakken toe.
- > Weergavedikte: maximaal 2 mm
- > Maximaal aanbevolen belasting: 50 g of 100 g volgens model.
- > In PVC.

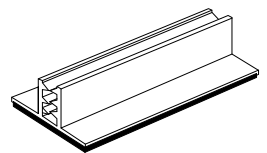

797 156 Brede T-basis - 28x76 mm - Magnetisch

797 158 Brede T-basis - 25x76 mm - Krachtige magnetische plaat

PER 100

PER 10

Maxi gripper T-basis - klevend



- > Ontworpen voor de installatie van dikke steunen: karton, schuim, gevouwen zak, dik karton enz...
- > De klevende basis maakt het mogelijk om op alle gladde oppervlakken te gebruiken.
- > In PVC.

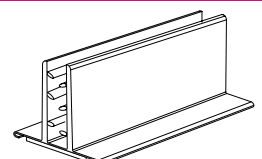

797 127 Basis 19 mm x 76 mm - dikte 3 mm - Klevend

797 157 Basis 25 mm x 76 mm - dikte 5 mm - Klevend

PER 100

PER 50

Gripper schapstop J-vormig



- > Ontworpen om uw weergaven langs de route te presenteren.
- > Voornamelijk vastgemaakt op schap op de prijskaarthouderprofielen.
- > Maximale weergavedikte: 2 mm.
- > In PVC.

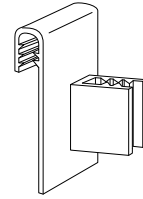

797 193 Gripper schapstop J-vormig - Lengte 19 mm

PER 100

Gripper aanzicht - klevende achterkant



- > Ontworpen om uw weergaven op alle gladde oppervlakken in aanzicht te presenteren dankzij de klevende achterkant.
- > Maximale weergavedikte: 2 mm.
- > In PVC.

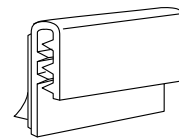

797 108 Gripper aanzicht klevende achterkant 25 mm

PER 100

Gripper aanzicht draadmand dubbele haak



- > Ontworpen om weergaven in aanzicht vast te maken aan metaaldraad van \varnothing 10 mm.
- > Weergavedikte: maximaal 2 mm
- > In PVC.

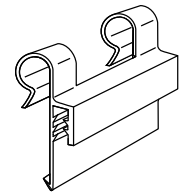

797 182 Gripper aanzicht draadmand dubbele haak - Lengte 35 mm

PER 100

Gripper aanzicht draadmand



- > Ontworpen om een lichte weergave in aanzicht vast te maken aan metaaldraad van \varnothing 10 mm.
- > Uitgerust met een haak.
- > Weergavedikte: maximaal 2 mm
- > In PVC.

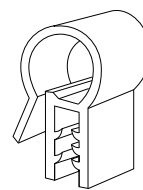

797 180 Gripper aanzicht draadmand - Lengte 13 mm

PER 100

Klevende clip mandklem



- > Maakt het mogelijk om uw weergaven te bevestigen aan manden met \varnothing 6 mm.

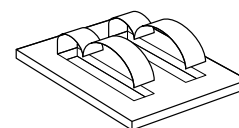

792 122 Witte klevende clip draadklem - Wit - 20 x 20 mm

PER 100

3.3.

COMMUNICATIEACCESSOIRES COUPONHOUDERS

Couponhouderhaak voor elektronische goot



- > Ontworpen om promotionele coupons vast te maken aan het schap in aanzicht.
- > Klemt in de belangrijkste elektronische goten op de markt.
- > Geïnjecteerde haak met een pin om coupons vast te houden (2 perforaties).
- > In PP.

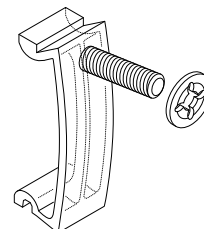

262 545

Lichtdoorlatend

Voor elektronische goot

PER 100

Couponhouderhaak voor papieren prijskaarthouder hoogte 30 - 40 mm



- > Ontworpen om promotionele coupons vast te maken aan het schap in aanzicht.
- > Passen op 30 en 40 mm papieren datastrips.
- > Geïnjecteerde haak met een pin voor het vasthouden van coupons (2 perforaties).
- > In PP.

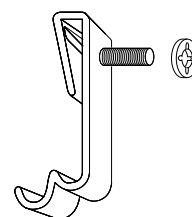

262 045

Lichtdoorlatend

Voor prijskaarthouders 30 tot 40 mm

PER 100

Steun kortingsbonnen



- > Plaat die afhankelijk van het model 8 of 18 mm aan coupons kan houden.
- > 80 mm tussenruimte. Totale breedte 110 mm.
- > Klevende bevestiging.

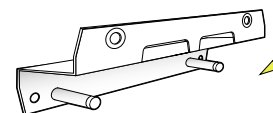

262 001

Wit

Maximale dikte 8 mm

262 003

Wit

Maximale dikte 18 mm

PER 100



SCHAPKAARTHOUDEUR

Schapkaarthouder voor elektronische goot



- > Ontworpen om POS-reclame te presenteren in aanzicht in elektronische gooten.
- > Past bij alle maten weergaven (2 perforaties) dankzij de vrije aanpassing van de tussenruimte.
- > Geïnjekteerde haak met een pin om POS-reclame vast te houden (2 perforaties).
- > In PP.

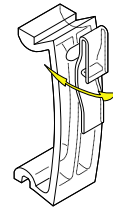

262 543

Transparant

Voor elektronische goot

PER 1000

Schapkaarthouder 210 x 82 mm

NEW



- > Brede communicatieruimte.
- > Vast te maken op papieren datastrip en elektronische goot.
- > Invoeging van de weergave van achteren.

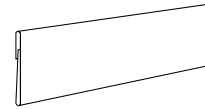

642 125

Anti-reflecterend kristal PVC

NEW

PER 25

Schapkaarthouder voor papieren datastrip



- > Ontworpen om een POS-reclame in te voegen en in aanzicht te communiceren.
- > Vast te maken op de voorkant van papierprofielen of op het bovenste deel van de elektronische goot.
- > Kleine transparante zak met klem.
- > In PVC.

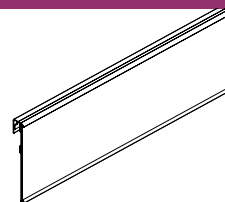

642 121

Transparant

Hoogte 82 mm x lengte 180 mm

PER 100

642 131

Transparant

Hoogte 107 mm x lengte 180 mm

Schapkaarthouder voor goot



- > Ontworpen om een POS-reclame in te voegen en in aanzicht te communiceren.
- > Vast te maken aan de voorkant van papierprofielen of op het bovenste deel van de elektronische gooten.
- > In PVC.

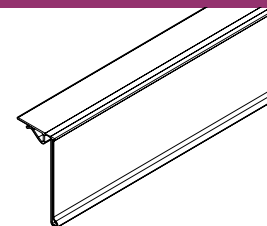

641 114

Transparant

Hoogte 40 mm x lengte 1325 mm

PER 100

VOOR UW PROJECTEN OP MAAT,
NEEM CONTACT MET ONS OP!

+32(0)9 363 93 60 @ export@all-round.be

3.3.

COMMUNICATIEACCESSOIRES ZUIGNAPPEN

Zuignappen

Zuignap met gripper



- > Maakt presentatie van uw weergaven "in aanzicht" mogelijk op alle gladde en schone oppervlakken.
- > Weergavedikte: maximaal 2 mm
- > In PVC.

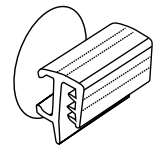

797 165 Zuignap Ø 27 mm - Grip aanzicht 25 mm

PER 100

Zuignap met greep langs de route



- > Maakt presentatie van uw weergaven "in aanzicht" mogelijk op alle gladde en schone oppervlakken.
- > Weergavedikte: maximaal 2 mm
- > In PVC.

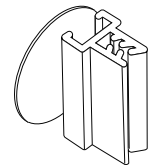

797 787 Zuignap Ø 27 mm - Grip aanzicht 25 mm

PER 100

Maxi gripper vlag zuignappen



- > Uitgerust met 2 zuignappen kunt u met deze 110 mm gripper uw grotere maat weergaven presenteren.



797 164 Gripper 110 mm - 2 zuignappen

PER 100

Superkrachtige zuignap met haak



- > Met de haak kunt u uw geperforeerde weergaven ophangen.
- > Aanhaalschroefstelsel om lucht uit de zuignap af te voeren en te zorgen voor een stevige grip.
- > Vast te maken op alle gladde en schone oppervlakken.
- > Voor zware weergaven.
- > Weergavegewicht: maximaal 6 kg.



950 790 Zuignap Ø 65 mm

NEW

PER 2

Zuignap met knop

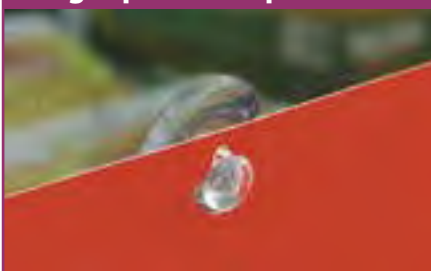

- > Ontworpen om uw communicaties vast te maken op glas of alle andere gladde oppervlakken.
- > De zuignapknop past direct in een geperforeerde steun.
- > In PVC.

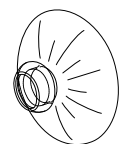

797 030 Zuignap Ø 22 mm

797 031 Zuignap Ø 40 mm

PER 1000

Dubbele zuignap



- > De zuignapnippel past direct in een geperforeerde steun.
- > De dubbele zuignap maakt het mogelijk om zwaardere POS-reclame te ondersteunen.
- > In PVC.

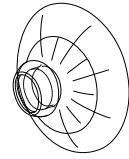

797 037 Dubbele zuignap Ø 45 mm

PER 100

Zuignap met haak



- > Met de haak kunt u uw geperforeerde weergaven op glas of een glad en schoon oppervlak hangen.
- > In PVC.

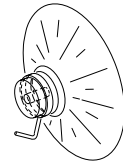

797 033 Zuignap Ø 45 mm

PER 500

Zuignap met punaise



- > Perforeert de weergave met zijn transparante punaise.
- > Voor montage op glas of een glad en schoon oppervlak.
- > In PVC.

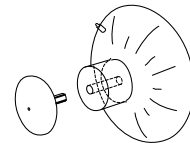

797 034 Zuignap Ø 45 mm

PER 500

Zuignap met schroef



- > De vergrendeling van de schroef garandeert een perfecte bevestiging van de steun.
- > Voor montage op glas of een glad en schoon oppervlak.
- > In PVC.

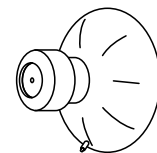

797 789 Zuignap Ø 45 mm

PER 100

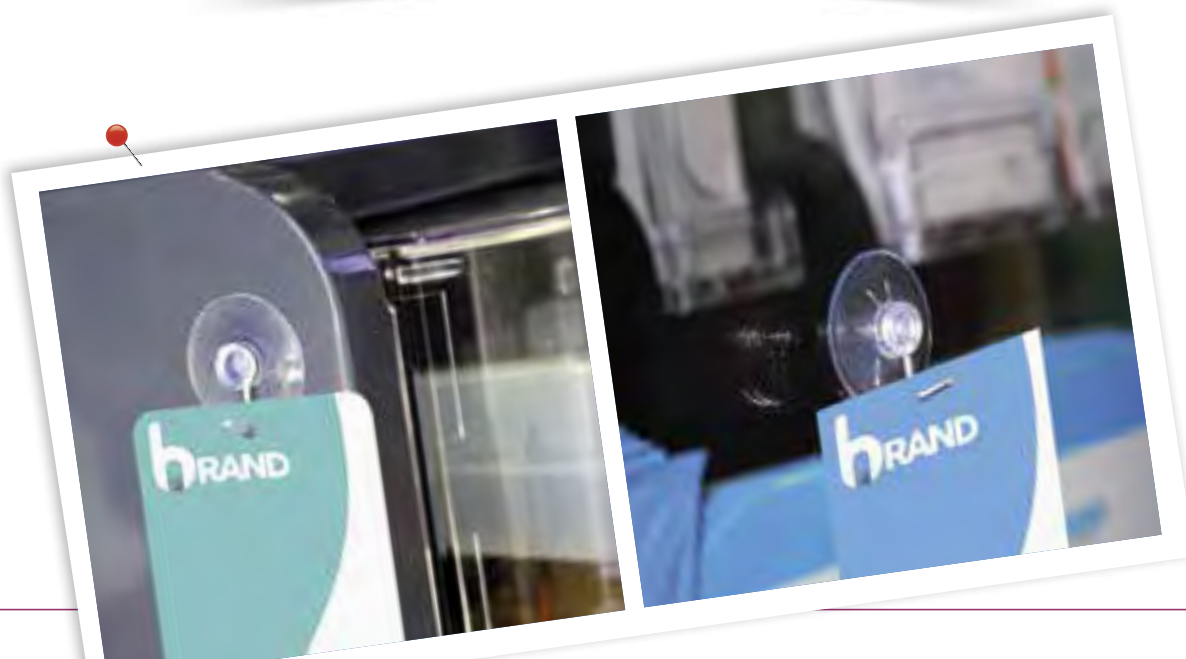

3.4.

MONTAGEACCESSOIRES DRUKKNOPPEN

Drukknop diameter 15 mm



- > Voor niet-verwijderbare montage van steunen 9 tot 41 mm afhankelijk van het model.
- > Vereenvoudigt de montage van presenteerders en de installatie van grote series.
- > In PP.

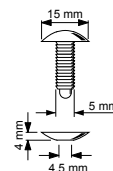

796 007	Wit	Klemmen 9 mm
796 307	Zwart	Klemmen 9 mm
796 407	Transparant	Klemmen 9 mm
796 008	Wit	Klemmen 15 mm
796 041	Wit	Klemmen 41 mm
796 441	Transparant	Klemmen 41 mm

PER 1000

Drukknop diameter 28 mm



- > Voor niet-verwijderbare montage van steunen van 15 tot 38 mm dik afhankelijk van de modellen.
- > Vereenvoudigt de montage van presenteerders en de installatie van grote series.
- > In PP.

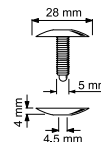

796 009	Wit	Klemmen 15 mm
796 309	Zwart	Klemmen 15 mm
796 409	Transparant	Klemmen 15 mm
796 043	Wit	Klemmen 22 mm
796 343	Zwart	Klemmen 22 mm
796 443	Transparant	Klemmen 22 mm
796 045	Wit	Klemmen 38 mm
796 345	Zwart	Klemmen 38 mm
796 445	Transparant	Klemmen 38 mm

PER 1000

Kunststof bout



- > Ontworpen om de montage van uw communicatie mogelijk te maken.
- > Snel en praktisch, klemt vast tijdens de montage en laat los tijdens de demontage.
- > In PP.

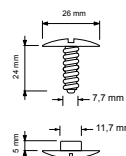

796 111	Wit	Lengte 14 mm - Klemmen 15 mm
796 113	Wit	Lengte 24 mm - Klemmen 15 mm

PER 1000

Vikingschroef



- > Ontworpen om de montage van uw communicatie mogelijk te maken.
- > Snel en praktisch, klemt vast tijdens de montage en laat los tijdens demontage.
- > In PS kristal.

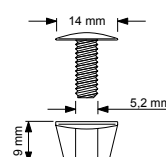

796 302	Transparant	Lengte 12 mm - Klemmen 15 mm
796 306	Transparant	Lengte 25 mm - Klemmen 15 mm

PER 1000

Permanente plastic klinknagel



- > Ontworpen voor dunne montages (max. 5 mm).
- > Permanente montage.
- > In PP.

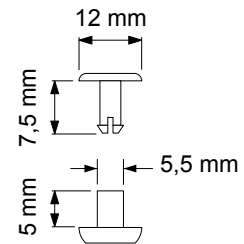

752 023

Wit

Permanente klemming 5 mm

PER 1000

Tree clip



- > Ontworpen om snelle en permanente montage van kartonnen dozen in één beweging mogelijk te maken.
- > Zelf-perforerend.
- > Ø 12 mm.
- > In PP.

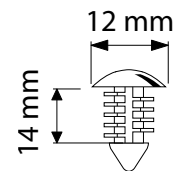

752 014

Zwart

Klemmen 7 mm

752 015

Lichtdoorlatend

Klemmen 7 mm

752 012

Zwart

Klemmen 14 mm

752 013

Lichtdoorlatend

Klemmen 14 mm

PER 1000

Mini plastic klinknagel

NEW



- > Ontworpen voor snelle en blinde montage van uw kartonnen POS-reclame.
- > Weergavedikte: maximaal 6 mm.
- > Ø 15 mm.
- > In PP.

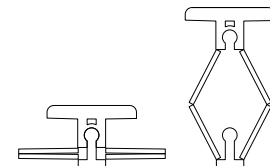

796 820

Lichtdoorlatend

Klemmen 6 mm

NEW

PER 100

Montageclip



- > Ontworpen voor "blind" en snel clippen van displays.
- > In PP.

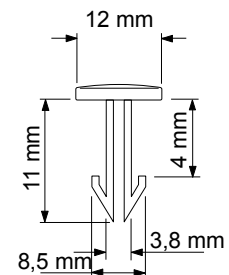

752 027

Lichtdoorlatend

Klemmen 4 mm

752 029

Lichtdoorlatend

Klemmen 7 mm

PER 100

3.4.

MONTAGEACCESSOIRES GRIPPERS

Montagegripper 2 L-vormige inlaten



- > Ontworpen om de hoekverbinding van uw POS-reclame te verzekeren.
- > Lengte 25 mm.
- > Weergavedikte: maximaal 2 mm.
- > In PVC.

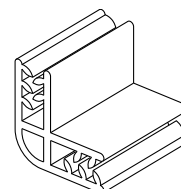

797 133 L-vormige gripper

PER 100

Montagegripper 2 H-vormige inlaten



- > Ontworpen om de hoekverbinding van uw POS-reclame te verzekeren.
- > Lengte 25 mm.
- > Weergavedikte: maximaal 2 mm.
- > In PVC.

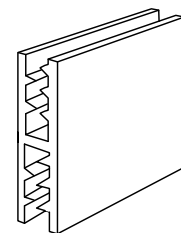

797 153 H-vormige gripper

PER 100

Montagegripper 2 dubbele dikte H-vormige inlaten



- > Ontworpen om de hoekverbinding van uw POS-reclame te verzekeren.
- > Lengte 25 mm.
- > Weergavedikte: maximaal 2 mm.
- > In PVC.

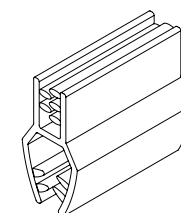

797 154 H-vormige gripper dubbele dikte

PER 100



FOLDERKOORT

Folderkoort



- > Ontworpen om uw assemblages eenvoudig aan te passen.
- > Permanenteklemming.
- > In polyamide.

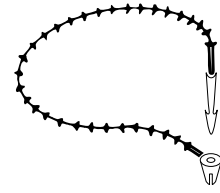

792 780 Kegelvormige kralen - Lengte 130 mm

PER 1000

Folderkoort luxe



- > Ontworpen om solide montage mogelijk te maken.
- > Permanenteklemming.
- > In polyamide.

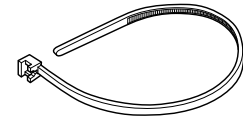

797 783 Lengte 180 mm - Breedte 2,5 mm

797 784 Lengte 290 mm - Breedte 3,6 mm

PER 1000

Folderkoort nylon

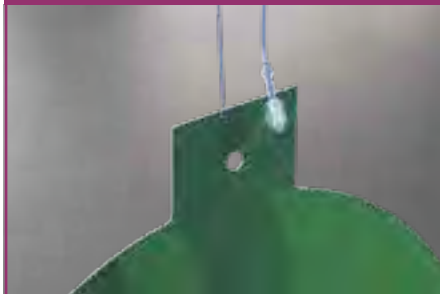

- > Ontworpen om solide montage mogelijk te maken.
- > Permanenteklemming.
- > In polyamide.



792 292 Lengte 125 mm - Breedte 0,5 mm

PER 500



3.4.

MONTAGEACCESSOIRES ROLLEN EN PLAKKERS

Rollen

Klittenbandrol



- > Ontworpen om verwijderbare bevestiging van uw POS-reclame overall mogelijk te maken.
- > Past op al uw communicatiemiddelen dankzij het kleefoppervlak.
- > Op verzoek beschikbaar in zwart.

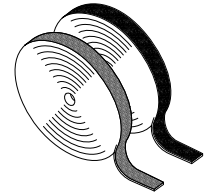

793 220 Wit - Klevend mannelijk Breedte 20 mm x lengte 25 m

793 221 Wit - Klevend vrouwelijk Breedte 20 mm x lengte 25 m

PER EENHEID

Dubbelzijdige foamtape rol



- > Ontworpen om permanente bevestiging op alle schone en droge oppervlakken in gematigde omgevingen mogelijk te maken.
- > Snelle polymerisatie.
- > Dikte: 0,8 mm.
- > Dubbelzijdig wit schuim.

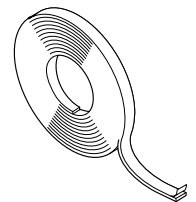

171 208 Wit Breedte 15 mm x lengte 66 m

PER EENHEID

Dubbelzijdige witte tape rol



- > Ontworpen om permanente bevestiging op alle schone en droge oppervlakken in gematigde omgevingen mogelijk te maken.
- > Snelle bevestiging.
- > Dikte: 0,32 mm.
- > Dubbelzijdig wit kleeffolie.

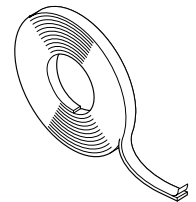

171 252 Wit Breedte 15 mm x lengte 50 m

PER EENHEID

Dubbelzijdige transparante tape rol



- > Ontworpen om permanente bevestiging op alle schone en droge oppervlakken in gematigde omgevingen mogelijk te maken.
- > Snelle bevestiging.
- > Dikte: 0,21 mm.
- > Dubbelzijdig doorzichtig folie.

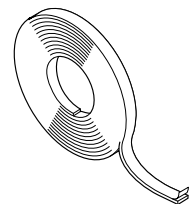

171 254 Transparant Breedte 15 mm x lengte 50 m

PER EENHEID

Magneet tape rol



- > Ontworpen om verwijderbare bevestiging van uw POS-reclame op een metalen steun mogelijk te maken.
- > Past op al uw communicatiemiddelen dankzij de kleeflaag.
- > Magnetisch rubber.
- > Dichtheid 80 g/cm.

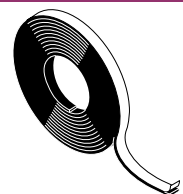

715 016 Magnetisch rubber Breedte 15 mm x lengte 30 m - Dichtheid 80 g/cm²

715 014 Magnetisch rubber Breedte 19 mm x lengte 30 m - Dichtheid 80 g/cm²

715 015 Magnetisch rubber Breedte 58 mm x lengte 30 m - Dichtheid 80 g/cm²

PER EENHEID

Plakkers

Klittenbandplakker



- > Ontworpen om verwijderbare bevestiging van uw POS-reclame overal mogelijk te maken.
- > Past op alle oppervlakken dankzij het kleefoppervlak.

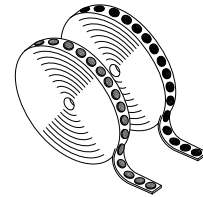

797 577 Rol van 1000 witte plakkers mannelijk - Ø 19 mm

797 578 Rol van 1000 witte plakker vrouwelijk - Ø 19 mm

PER EENHEID

Dubbelzijdige rechthoekige plakker



- > Ontworpen om permanente bevestiging op alle schone en droge oppervlakken mogelijk te maken.
- > Dubbelzijdige rechthoekige witte schuimplakker (20 x 30 mm).
- > Dikte: 1,5 mm.

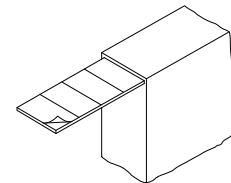

171 225 Rol van 1000 plakkers

PER EENHEID

Dubbelzijdige ronde plakker



- > Ontworpen om permanente bevestiging op alle schone en droge oppervlakken in gematigde omgeving mogelijk te maken.
- > Dikte: 0,8 mm.
- > Product geleverd in verpakkingen van 100 plakkers.
- > Dubbelzijdige ronde witte schuimplakker (Ø 18 mm).

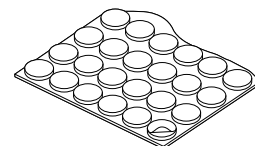

171 231 Vel met 100 plakkers Ø 18 mm

PER EENHEID

Dubbelzijdige ronde plakker - niet permanent

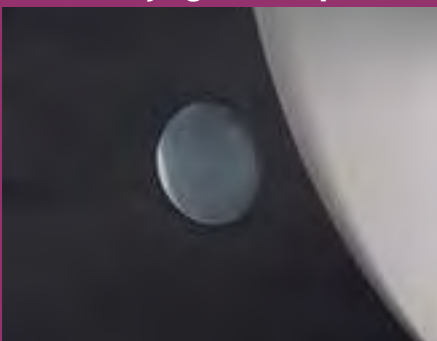

- > Ontworpen om niet-permanente bevestiging mogelijk te maken.
- > Verwijdert zonder sporen na te laten.
- > Dubbelzijdige transparante ronde niet-permanente plakker (Ø 20 mm).
- > Dikte: 0,48 mm.

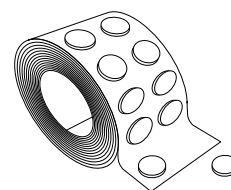

171 244 Rol van 1000 plakkers Ø 20 mm

PER EENHEID

3.5. ACCESSOIRES DÉCOBARRE-REEKS



SECUNDAIRE DRAAGRAIL IN ALUMINIUM VOOR INFORMATIE IN DE LUCHT

- Maximale belasting/3 m = 25 kg met 1 bevestigingspunt/m.



Décobarre XS

Décobarre XS



- > Ontworpen voor uw signing.
- > Symmetrisch profiel in wit gelakt aluminium, hoogte 21 mm en breedte 21 mm.
- > Bestaat in verschillende lengtes.
- > Aan te vullen met het assortiment ophangaccessoires en verbindingen van Décobarre.

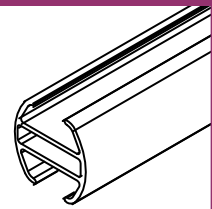

711 005 Wit Lengte 1000 mm

711 007 Wit Lengte 2000 mm

PER EENHEID

Plug Décobarre XS



- > Ontworpen om vast te maken aan de uiteinden van het profiel Décobarre XS om accessoires in de bovenste en onderste groeven van het profiel te plaatsen.
- > Handvat om de Décobarre op te hangen.
- > In PP.

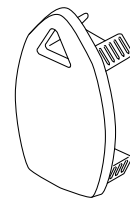

795 008 Plug met handvat

PER 10

Metalen versterking Décobarre XS



- > Ontworpen om de juiste uitlijning van profielen te verzekeren.
- > Gebruik naast de plastic verbinding.
- > Verstijft de structuur.
- > In metaal.

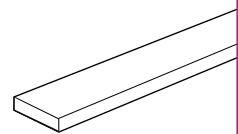

177 272 Metalen versterking

PER EENHEID

Kunststof hoekverbinding voor Décobarre XS



- > Ontworpen om in de bovenste opening te plaatsen van het Décobarre-profiel om vierkante of rechthoekige modules samen te stellen.
- > In PP.

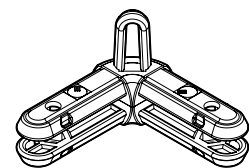

124 210 Verbinding

PER 4



3.5.

ACCESSOIRES DÉCOBARRE-REEKS

Déco barre XL

Déco barre XL gespleten



- > Ontworpen om uw signing op te hangen.
- > Wit of zwart gelakt aluminium symmetrisch profiel dat in de onderste groef is gespleten.
- > Aan te vullen met het assortiment ophangaccessoires en verbindingen van Déco barre.
- > Aangeraden belasting met bevestigingspunt elke meter: 25 kg maximaal/balk 3 m.
- > In aluminium.

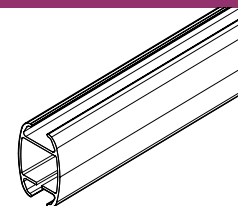

711 015	Wit	3000 mm	PER EENHEID
711 013	Zwart	3000 mm	

Plug Déco barre XL

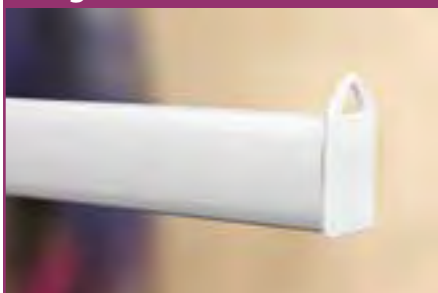

- > Ontworpen om de ophanging in evenwicht te brengen met geïntegreerde handvatten
- > Vast te maken op de uiteinden van de Déco barre XL = profielen en posterclip.
- > In PP.



795 006	Wit	PER 10
895 006	Zwart	

Metalen versterking Déco barre XL



- > Ontworpen om de juiste uitlijning van profielen te verzekeren.
- > Gebruik naast de plastic verbinding.
- > Verstijft de structuur.
- > In metaal.

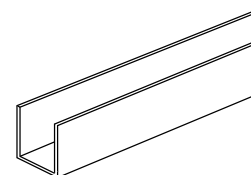

177 270	Versterking Déco barre XL	PER EENHEID
---------	---------------------------	-------------

Plastic hoekverbinding voor Déco barre XL



- > Ontworpen om modules Déco barre XL en afficheclips in rechte hoek op te hangen en te monteren.
- > In PP.

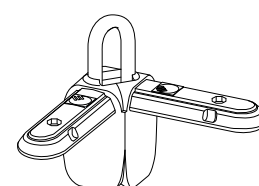

711 343	Verbinding	PER 4
---------	------------	-------

Accessoires voor Décobarres XS en XL

Rechte plastic verbinding



- > Ontworpen om in de bovenste groef van de Décobarre XS en XL-profielen te passen voor het samenstellen van rechte lijnen.
- > Systematisch te gebruiken met de juiste metaalversterking voor het Décobarre-profiel.
- > In PP.

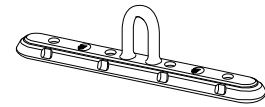

711 373	Wit
811 373	Zwart

 PER 10

Ophanging

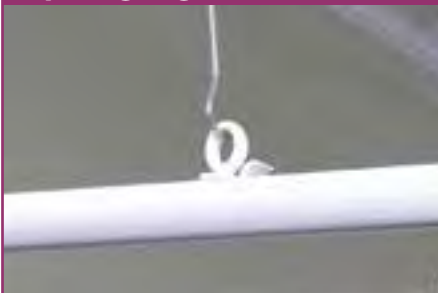

- > Ontworpen om de Décobarre XS en XL eenvoudig op te hangen.
- > Vast te maken en te vergrendelen op ¼ draai.
- > Steunt tot 40 kg.
- > In PP.



711 803	Wit
811 803	Zwart

 PER 50

Hersluitbare ring



- > Ontworpen voor bevestiging in de groef onder de Décobarre XS en XL om de weergaven op te hangen.
- > Sluit gemakkelijk af met een ¼ draai.
- > Toe te voegen aan reeds geïnstalleerde Décobarre-modules.
- > In PP.

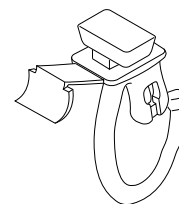

711 801	Wit
---------	-----

 PER 50

Schuifhaak



- > Ontworpen voor bevestiging in de groef onder de Décobarre XS en XL.
- > Maakt het mogelijk om posters op te hangen en vrij te schuiven.
- > Steunt tot 10 kg.
- > In POM.

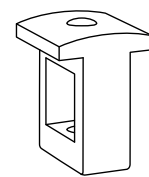

711 303	Wit
811 303	Zwart

 PER 10

Omnibusprofiel



- > Permanent installeerbaar in de onderste groef van de Décobarre XS en XL.
- > Maakt het mogelijk posters vrij te positioneren.
- > In PVC.

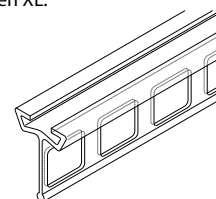

711 306	Omnibusprofiel	Lengte 950 mm
---------	----------------	---------------

 PER 10

3.5.

ACCESSOIRES PLASTIC PROFIELEN

Transparant posterprofiel



- > Ontworpen om posters met nietjes of groeven te installeren.
- > Schuift op het profiel om snel de tussenruimte aan te passen.
- > Diverse lengtes beschikbaar op aanvraag.
- > Gebruik met haken ref 711 319 (afzonderlijk te bestellen).
- > In PVC.



852 011	Transparant	Lengte 400 mm	PER 50
852 013	Transparant	Lengte 600 mm	
852 015	Transparant	Lengte: 800 mm.	
852 017	Transparant	Lengte 1200 mm	

Zwart posterprofiel



- > Ontworpen om posters met nietjes of groeven te installeren.
- > Schuift op het profiel om snel de tussenruimte aan te passen.
- > Diverse lengtes beschikbaar op aanvraag.
- > Gebruik met haken ref 711 319 (afzonderlijk te bestellen).
- > In PVC.



852 031	Zwart	Lengte 400 mm	PER 50
852 033	Zwart	Lengte 600 mm	
852 034	Zwart	Lengte: 700 mm	
852 035	Zwart	Lengte: 800 mm.	
852 037	Zwart	Lengte 1200 mm	

Ophanghaak voor posterklem



- > Hangt alle posterclipprofielen op.
- > Schuif voor snelle aanpassing van de tussenruimte.
- > Transparant.
- > In ABS.

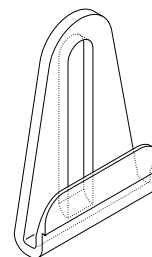

711 319	Posterklemhaak	PER 100
---------	----------------	---------

Posterklemprofiel ovaal



- > Ontworpen om dikke (tot 1 mm) of grote weergaven op te hangen.
- > Schuift op het profiel om snel de tussenruimte aan te passen.
- > Gebruik met haken ref 174 006 (apart te bestellen).
- > In ABS.

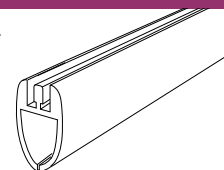

174 065	Wit	Lengte 600 mm	PER 50
851 013	Wit	Lengte: 800 mm.	
851 015	Wit	Lengte 1200 mm	
174 005	Wit	Lengte 2400 mm	
174 006	Transparante haak	PER 100	

Wit klemmend profiel



- > Ontworpen om weergaven te bevestigen door een klemscharnier voor een solide en effectieve ondersteuning.
- > Gebruikt zonder nietjes.
- > Gebruikt met haak ref 852 060 (apart te bestellen).
- > In PVC.

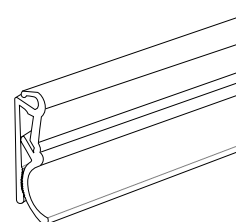

852 062	Wit	Lengte 600 mm
852 082	Wit	Lengte: 800 mm.
852 122	Wit	Lengte 1200 mm
852 142	Wit	Lengte 2400 mm

 PER 10

NEW

Transparant klemmend profiel



- > Ontworpen om weergaven te bevestigen door een klemscharnier voor een solide en effectieve ondersteuning.
- > Gebruikt zonder nietjes.
- > Gebruikt met haak ref 852 060 (apart te bestellen).
- > In PVC.

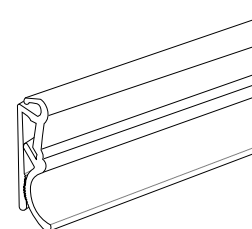

852 065	Transparant	Lengte 600 mm
852 085	Transparant	Lengte: 800 mm.
852 125	Transparant	Lengte 1200 mm
852 145	Transparant	Lengte 2400 mm

 PER 10

NEW

Haak voor klemmend profiel



- > Om klemmende profielen op te hangen.
- > Om tussenruimte af te stellen.
- > Transparant.
- > In ABS.

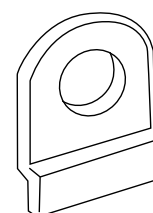

852 060 Haak voor klemmend profiel

 PER 100



3.5.

ACCESSOIRES PROFIL-UP®-REEKS



PROFIL-UP®

ONTWORPEN VOOR EEN SNELLE
INSTALLATIE VAN UW POSTERS
IN DE LUCHT. HET KLEMPROFIEL
IS VOORZIEN VAN HAKEN WAARMEE
HET PROFIEL MET BEHULP VAN EEN STANG
OP EEN OPHANGBALK KAN WORDEN GEPLAATST.

- Profiel in PVC.
- Geschikt voor dunne posters.
- Voordelig systeem voor het bevestigen van posters zonder nietjes.



Profil Up®

NEW



- > Ontworpen voor snelle en eenvoudige installatie van uw posters hoog op een hangbalk.
- > Samengesteld uit:
 - 2 haken voor het bevestigen van de posters met een paal ref 852 330.
 - Een "klemmend" profiel voor het plaatsen van de poster zonder nietje of lijm.
- > Weergavedikte: maximaal 1mm.
- > Ongemonteerd geleverd.
- > In PVC.

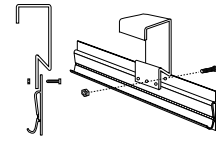

852 320 Lengte 600 mm

NEW

852 322 Lengte 800 mm.

NEW

PER EENHEID

852 324 Lengte 1200 mm

NEW

Stang voor Profil Up®

NEW



- > Telescopische stang van 1,6 tot 4,5 meter.
- > Maakt de veilige installatie van Profil Up® op de ophangbalk mogelijk.
- > Stang in aluminium, balk in metaal.
- > Gemonteerd geleverd.

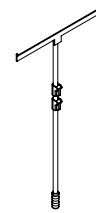

852 330 Stang voor Profil Up®

NEW

PER EENHEID

Déco barre XS

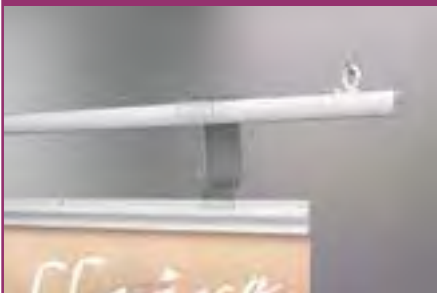

- > Ontworpen voor uw informatiebehoefte.
- > Symmetrisch profiel in wit gelakt aluminium, hoogte 21 mm en breedte 21 mm.
- > Bestaat in verschillende lengtes.
- > Aan te vullen met het assortiment ophangaccessoires en verbindingen van Déco barre.

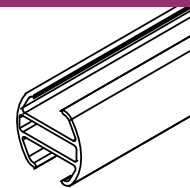

711 005 Wit Lengte 1000 mm

711 007 Wit Lengte 2000 mm

PER EENHEID



3.5.

ACCESSOIRES QUICK-UP®-REEKS



QUICK-UP®

VERGEMAKKELIJKT UW POSTERS
IN DE LUCHT DANKZIJ ZIJN
MAGNETISCHE PROFIEL. UITGERUST
MET EEN TWEDE KLEMMEND PROFIEL
OM SNEL UW POSTERS TE INSTALLEREN.

- Profiel in aluminium.
- Geschikt voor dunne posters.
- Snel en eenvoudig te installeren: geen gereedschap nodig.
- Instelbaar in horizontale en verticale richting.



Profiel Quick-Up® aluminium klassiek

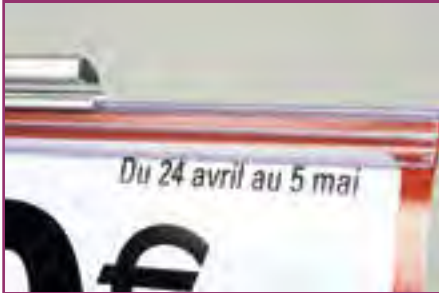

- > Ontworpen om de plaatsing van uw posters in de lucht te beveiligen en te vergemakkelijken.
- > Gebruikt met telescopische stang.
- > In aluminium

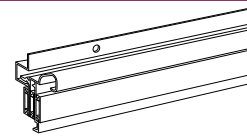

852 303	Aluminium	Lengte 600 mm
852 305	Aluminium	Lengte 800 mm.
852 307	Aluminium	Lengte 1200 mm
852 309	Aluminium	Lengte 1600 mm

PER EENHEID

Profil onderkant poster Quick-Up®



- > Ontworpen om de stabiliteit van de poster te garanderen en zichtbaarheid te verbeteren.
- > Klemt vast onderaan de poster.
- > In PVC.

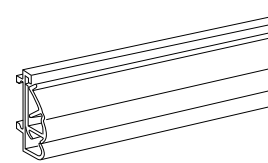

852 503	Wit	Lengte 600 mm
852 505	Wit	Lengte 800 mm.
852 507	Wit	Lengte 1200 mm

PER EENHEID

Telescopische stang voor Quick-Up®



- > Ontworpen om uw opgehangen Quick-Up®-poster vanaf de grond aan te passen.
- > In gelakt staal + PP.

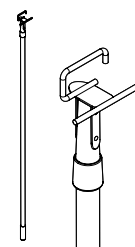

852 501 Telescopische stang

PER EENHEID



3.5.

ACCESSOIRES INSTECKHOEZEN

Klevende insteekhoezen

Transparant anti-reflecterend insteekhoes

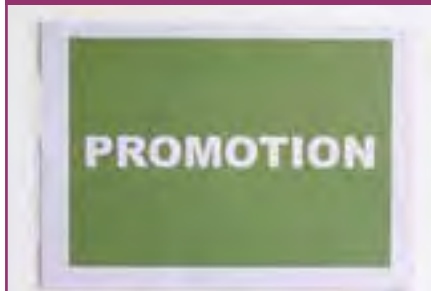

- > Ontworpen om op alle gladde en schone oppervlakken te kleven.
- > Beschermt de weergave.
- > Andere formaten beschikbaar op aanvraag.
- > In antireflecterend PVC.

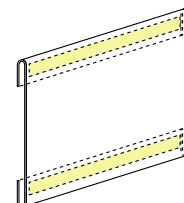

241 062	Antireflecterend	Formaat A4 - Landschap	PER 10
241 063	Antireflecterend	Formaat A4 - Portret	

Transparant kristallen insteekhoes



- > Ontworpen om op alle gladde en schone oppervlakken te kleven.
- > Beschermt de weergave.
- > Andere formaten beschikbaar op aanvraag.
- > In PET.

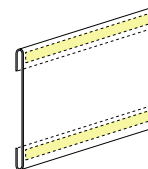

241 041	Transparant	Formaat A8 - Portret	PER 10
241 042	Transparant	Formaat A7 - Portret	
241 008	Transparant	Formaat A6 - Portret	
241 009	Transparant	Formaat A5 - Portret	
241 010	Transparant	Formaat A4 - Portret	
241 011	Transparant	Formaat A3 - Portret	
241 045	Transparant	Formaat A7 - Landschap	
241 046	Transparant	Formaat A6 - Landschap	
241 049	Transparant	Formaat A5 - Landschap	
241 060	Transparant	Formaat A4 - Landschap	
241 061	Transparant	Formaat A3 - Landschap	

Magnetische insteekhoezen

Transparant magnetisch insteekhoes



- > Ontworpen om op metalen steunen te bevestigen met behulp van magneetstrips.
- > Beschermt de weergave.
- > Andere formaten beschikbaar op aanvraag.
- > In PET.



241 012	Transparant	Formaat A5 - Portret	PER 10
241 013	Transparant	Formaat A4 - Portret	
241 014	Transparant	Formaat A3 - Portret	

VRIENDELIJK PROGRAMMA

ISD heeft eco-design geïntegreerd en past het toe bij de vervaardiging van zijn zakjes.



Transparante insteekhoes:

- > **Ecologisch recyclebaar materiaal:** Volledig recyclebaar kristal PET.
- > **Optimaal gebruik van materiaal:** Eenvoudige instellingen met weinig materiaalverspilling.
- > **Lagere koolstofindex:** Vervaardiging en verpakking op locatie met weinig of geen transport nodig.

Insteekhoes om op te hangen

Antireflecterend geperforeerd insteekhoes



- > Ontworpen om een weergave op te hangen.
- > Perfecte leesbaarheid.
- > Uitgerust met 2 perforaties.
- > Andere formaten beschikbaar op aanvraag.

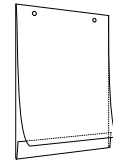

241 004	Antireflecterend PVC	Formaat A4 - Portret
241 002	Antireflecterend PVC	Formaat A3 - Portret
241 001	Kristal PET	Formaat A4 - Portret

 PER 10

Antireflecterend insteekhoes met ogen



- > Ontworpen om een weergave op te hangen.
- > Perfecte leesbaarheid.
- > Uitgerust met 2 perforaties versterkt met metalen ogen.
- > Andere formaten en materialen (kristallen PET) op aanvraag verkrijgbaar.

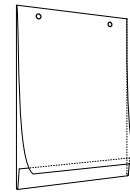

241 035	Antireflecterend PVC	Formaat A2 - Portret
241 037	Antireflecterend PVC	Formaat A1 - Portret

 PER 5

Antireflecterend insteekhoes groot formaat



- > Ontworpen om een grote weergave op te hangen.
- > Uitgerust met 2 perforaties versterkt met metalen ogen.
- > Andere formaten en materialen (kristallen PET) op aanvraag verkrijgbaar.



241 055	Antireflecterend PVC	Met ogen 600 x 600 mm
---------	----------------------	-----------------------

 PER 50



3.5.

ACCESSOIRES TER OPHANGING

Kabels en kettingen

Zelfborgende kabelset GRIPPLE® + Rollen

NEW



- > Snelsysteem voor hoogteverstelling zonder gereedschap.
- > Set bestaande uit een gegalvaniseerde kabel met 150 m luslengte en 100 zelfborgende rollen.

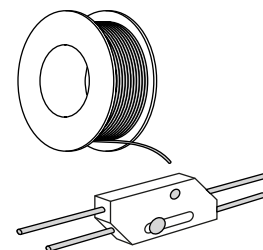

724 024 Rol 150 meter + 100 rollen

NEW

724 030 Kniptang

NEW

PER EENHEID

Staalkabel diameter 1,5 mm



- > Ontworpen om alle soorten posters op te hangen.
- > Perfect voor zware belastingen.
- > Gebruik met kabelklembussen (2 per lus).

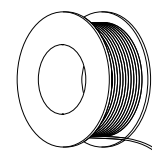

724 010 Rol van 250 m - Diameter 1 mm - In roestvrij staal

PER EENHEID

724 009 Rol van 250 m - Diameter 1,5 mm - In staal

726 305 Bus (2 per lus)

PER 500

Vernikkelde dubbele draaiketting

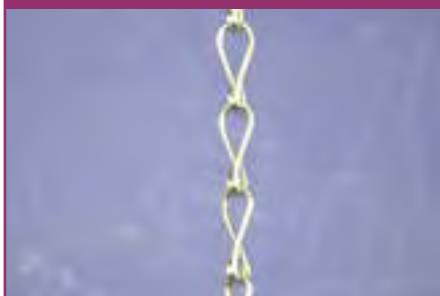

- > Ontworpen om excellente weerstand te bieden.
- > Maximale belasting 15 kg.
- > Geleverd in rollen van 25 m.
- > In staal met nikkeloppervlaktebehandeling.

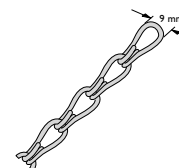

172 150 Rol 25 m - 1,5 x 21 mm

PER EENHEID

Zinke ketting Victor



- > Ontworpen om uw weergaven op te hangen.
- > Geknoopt en gedraaid voor betere stijfheid.
- > Maximale belasting 25 kg.
- > Geleverd in rol van 100 m.
- > In staal met verzinkte oppervlaktebehandeling.

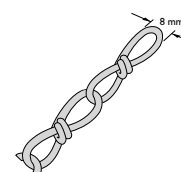

724 003 Rol 100 m - 1,6 x 23 mm

PER EENHEID

Stangen

Verzinkt dubbele haakstang



- > Metalen stang om uw posters, panelen en posterprofielen zonder installatiehulp op te hangen.
- > Diameter 2 mm.
- > In verzinkt staal.

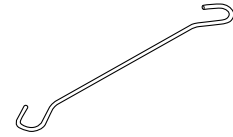

172 076	Lengte 100 mm	NEW	PER 50
172 077	Lengte 150 mm		
172 078	Lengte 300 mm		
172 079	Lengte 500 mm		
725 021	Lengte 1000 mm		
172 081	Lengte 1500 mm		
172 082	Lengte 2000 mm		

Metalen staaf voor vierkante balk



- > Metalen staaf om uw weergave aan een vierkante balk te hangen.
- > Vierkante balkhaak aan de ene kant en haak aan de andere kant.
- > In verzinkt staal.

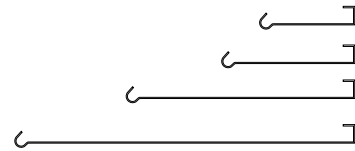

950 730	Lengte 100 mm	NEW	PER 50
950 731	Lengte 150 mm	NEW	
950 732	Lengte 300 mm	NEW	
950 733	Lengte 500 mm	NEW	
950 734	Lengte 1000 mm	NEW	

Metalen stang voor ronde buis



- > Metalen stang om uw weergave aan een ronde buis te hangen.
- > Rondbuishaak aan de ene kant en haak aan de andere kant.
- > In verzinkt staal.

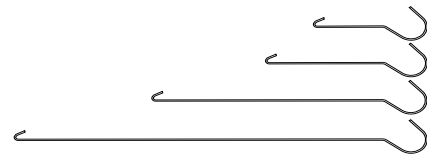

950 740	Lengte 100 mm	NEW	PER 50
950 741	Lengte 150 mm	NEW	
950 742	Lengte 300 mm	NEW	
950 743	Lengte 500 mm	NEW	

Verstelbare dubbele haakophangstang



- > Dubbelhaakse metalen stang.
- > Telescopisch van 500 mm tot 1000 mm.
- > In verzinkt staal.

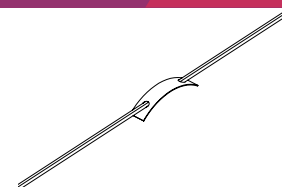

950 748	Cliphaak	NEW	PER 50
---------	----------	------------	--------

3.5.

ACCESSOIRES TER OPHANGING

Platen

Ultraplatte klevende plaat - gesloten haak

NEW



- > Ontworpen om een lichte weergave op te hangen via een haak (apart te bestellen).
- > Klevende plaat
- > In PVC.

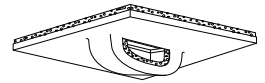

793 301 Vierkant 20 x 20 mm - Haak Ø 2 mm

NEW

PER 1000

793 305 Rond Ø 20 mm - Haak Ø 2 mm

NEW

793 307 Rechthoekig 25 x 35 mm - Haak Ø 5 mm

NEW

PER 100

Klevende plaat - gesloten haak

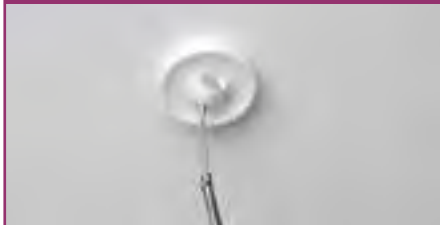

- > Ontworpen om een lichte weergave op te hangen via een haak (apart te bestellen).
- > Geïnjecteerde klevende plaat.
- > In PP.

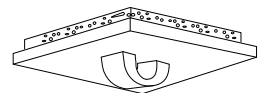

792 296 Vierkant 18 x 18 mm

PER 1000

792 297 Rond Ø 21 mm

PER 200

Klevende plaat - open haak



- > Ontworpen om uw communicatie op te hangen.
- > Open haken maken het makkelijker om de weergaven te veranderen.
- > Geïnjecteerde klevende plaat.
- > In PP.

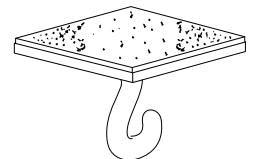

792 294 Vierkant 23 x 23 mm

PER 200

Bevestiging systeem plafond - plastic



- > Ontworpen om uw communicatie op te hangen via een haak (apart te bestellen).
- > Vast te maken op rails van systeem plafonds.
- > Discreet verplaatsbaar.
- > In PP.

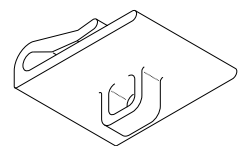

797 582 Bevestigt met clip

PER 100

Bevestiging systeem plafond - metaal



- > Ontworpen om uw communicatie op te hangen via een haak (apart te bestellen).
- > Samengesteld uit 2 delen die zijn gemonteerd en vergrendeld op de rails van systeem plafonds.
- > Aanbevolen voor zware lasten.
- > In verzinkt staal.

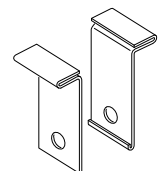

172 515 Mannelijke en vrouwelijke montagebevestiging

PER 20

Clipbevestiging aan systeem plafond

NEW



- > Ontworpen om uw communicatie op te hangen.
- > Vast te maken op rails van systeem plafonds.
- > Aanbevolen voor zware lasten.

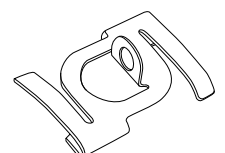

172 518 Bevestigt met clip

NEW

PER 100

Magneten

Gesloten haakmagneet



- > Ontworpen om uw communicatie via een haak op te hangen (apart te bestellen).
- > Uitgerust met een gesloten kruishaak.
- > Te plaatsen op een metalen steun.
- > Magneet in PP-schelp.

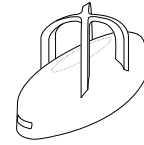

715 031	Klein model	Belasting 4 kg		PER 50
715 041	Groot model	Belasting 8 kg		PER 20

Open haakmagneet



- > Ontworpen om uw communicatie via een haak op te hangen (apart te bestellen).
- > Belasting van 8 tot 35 kg, afhankelijk van het magneetmodel.
- > In gelakt staal + magneet.

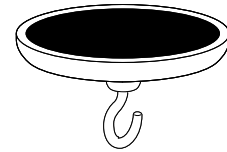

715 042	Ø 32 mm	Belasting 8 kg		PER 10
715 003	Ø mm	Belasting 12 kg		PER 50
173 307	Ø 57 mm	Belasting 28 kg		PER 30
715 046	Ø 63 mm	Belasting 35 kg		PER 10

Antislip-neodymiummagneet



- > Magneet gemaakt van zeer sterke neodymiummagneten.
- > De magneten zijn bedekt met antislip-rubber: het systeem glijdt niet en beschadigt uw steunen niet.
- > Ideaal voor het verticaal ophangen van uw zeilen of crossmerchandisingoplossingen.
- > Voor zware producten.



715 052	Ø 43 mm	Schroefdraad M4 - Belasting 45 kg		PER EENHEID
715 053	Ø 66 mm	Schroefdraad M6 - Belasting 100 kg		PER EENHEID

Krachtige vierkante magneet

NEW

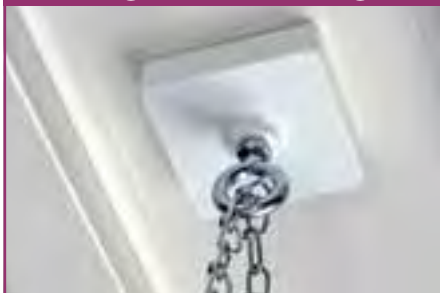

- > Zeer krachtige witte vierkante magneet geïntegreerd in een waterdichte kunststof behuizing.
- > Uitgerust met een gesloten haak.
- > Draagkracht: 30 kg.

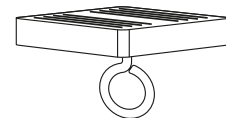

715 040	58 x 58 mm	NEW		PER 5
---------	------------	------------	--	-------

Extra sterke ronde magneet

NEW



- > Zeer krachtige ronde magneet.
- > Levering met rubberen bescherming om krassen te voorkomen.
- > Uitgerust met een gesloten haak.
- > Draagkracht: 60 kg.

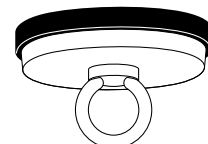

715 038	Ø 80 mm	NEW		PER EENHEID
---------	---------	------------	--	-------------

3.5.

ACCESSOIRES TER OPHANGING

Haken en ogen

Asymmetrische s-haak



- > Ontworpen om uw posterprofielen en -accessoires op te hangen.
- > Perfect voor zware belastingen.
- > In metaal.



792 426	Hoogte 32 mm met gesp Ø6 en 14 mm	PER 1000
721 011	Hoogte 32 mm met gesp Ø6 en 14 mm	PER 50

Symmetrische s-haak



- > Ontworpen om uw posterprofielen en -accessoires op te hangen.
- > Perfect voor zware belastingen.
- > Beschikbaar in verschillende maten.
- > In metaal.



792 422	Hoogte 24 mm met gesp Ø 8 mm	PER 1000
792 428	Hoogte 32 mm met gesp Ø 10 mm	
792 450	Hoogte 60 mm met gesp Ø 15 mm	

C-vormige haak

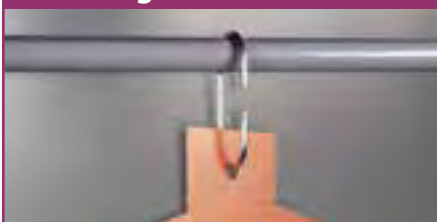

- > Ontworpen om uw posterprofielen en -accessoires op te hangen.
- > Perfect voor zware belastingen.
- > In verzinkt staal.

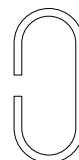

792 430	Hoogte 40 mm	PER 100
---------	--------------	---------

Verlengbare veerhaak



- > Ontworpen om snel de ophanghoogte van uw POS-reclame aan te passen.
- > Behoud de gewenste lengte in uitgeschapte toestand.
- > Schuift direct in de POS-reclame of in de haken van een profiel.
- > In verzinkt staal.

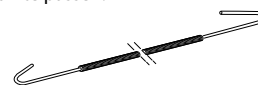

172 018	Uitschapbaar van 120 tot 1100 mm - maximaal 0,5 kg	PER 100
172 020	Uitschapbaar van 160 tot 1000 mm - maximaal 1 kg	
172 040	Uitschapbaar van 210 tot 1400 mm - maximaal 3 kg	PER 25
792 018	Uitschapbaar van 120 tot 1100 mm - maximaal 0,5 kg	
792 020	Uitschapbaar van 160 tot 1000 mm - maximaal 1 kg	PER 1000
792 040	Uitschapbaar van 210 tot 1400 mm - maximaal 3 kg	

Ophanghaak met draad

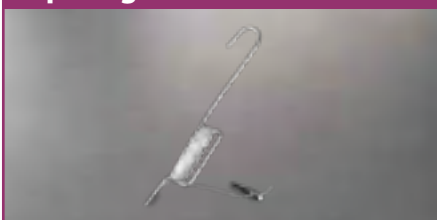

- > Ontworpen om uw POS-reclame op te hangen.
- > Discreet en modulair, uitgerust met een nylondraad.
- > De metalen punt is geblokkeerd in de perforatie van de weergave.
- > In verzinkt staal.

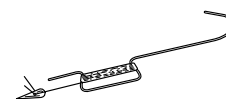

172 012	Draad 1200 mm	PER 10
792 010	Draad 1200 mm	PER 1000

Ronde metalen oog



- > Ontworpen om snel uw weergaven met haken op te hangen.
- > Gemakkelijk te hanteren en zeer praktisch voor uw bindingen.
- > Gebroken ring met scharnierende opening.
- > Beschikbaar in verschillende diameters.
- > In metaal.



172 580	Ø 19 mm
172 582	Ø 25 mm
172 583	Ø 32 mm
172 584	Ø 38 mm

PER 100

Gebroken metalen ring



- > Ontworpen om uw communicaties of retailstrook op te hangen.
- > Eenvoudige en stabiele installatie dankzij de speciale vorm en de opening van de haak.
- > In metaal.



172 590	Gebroken metalen ring
---------	-----------------------

PER 100

Draadspool

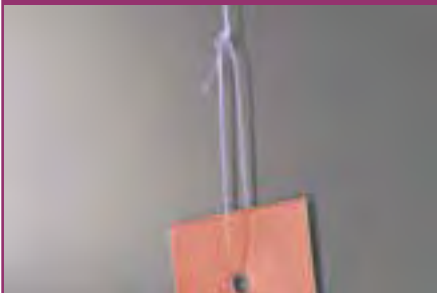

- > Ontworpen voor een discrete en modulaire ophanging van uw POS-reclame.
- > Maximale belasting 11,5 kg.
- > Nylondraad.

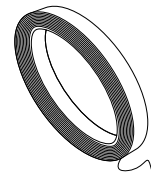

792 030	Spoel 100 m
---------	-------------

PER EENHEID

Vernikkelde kogelketting

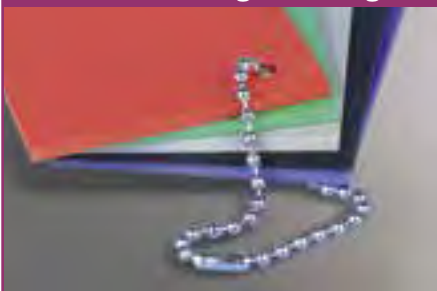

- > Ontworpen om uw armbanden te maken voor badges, object- en prijskaartensloten, kleurenkaarten...
- > Beschikbaar in:
 - Rol 25 m (aan te vullen met gesp).
 - Armband 13 cm met gesp.
- > In staal met nikkeloppervlaktebehandeling.



172 160	Rol 25 m - Ø 3 mm
172 162	Metalen gesp - Ø 3 mm
172 164	Armband 13 cm met gesp - Ø 2,1 mm

PER EENHEID

PER 100



04

INDEX



4.1

ALFABETISCH

..... P.153

4.2

TER REFERENTIE

..... P.157

4.1.

INDEX
ALFABETISCH

Achterste rail Reverso transparant	58	Dividers Reverso Médium	55
Afbreekbaar divider Medium	56	Dividers Reverso Small	55
Afbreekbaar divider Small	56	Dividers Reverso XL	55
Afbreekbaar divider XS	56	Divider voor plaatsbare Easyfacing	76
Afbreekbare ruggesteun 70 mm breed	61	Divider voor ronde dozen	63
Afbreekbare ruggesteun 90 mm breed	61	Draad divider	78
Afgeronde rail met enkele kleefvoet	60	Draadspoel	150
Afgeronde rail met zelfklevende basis en rail voor dividers	60	Draaibare ijsprikker	47
Aluminium kader om op te hangen	106	Druknop diameter 15 mm	127
Aluminium kader om te plaatsen en op te hangen	106	Druknop diameter 28 mm	127
Aluminium rail 2 m	108	Dubbele metalen clip voor traditioneel prijskaart	46
Antireflecterend geperforeerd insteekhoes	144	Dubbele papieren prijskaarthouder voor pin	44
Antireflecterend insteekhoes groot formaat	144	Dubbele zuignap	126
Antireflecterend insteekhoes met ogen	144	Dubbelzijdige foamtape rol	131
Antislipmat met groeven	62	Dubbelzijdige rechthoekige plakker	132
Antislip-neodymiummagneet	148	Dubbelzijdige ronde plakker	132
Antistralingshaak Freeline	21	Dubbelzijdige ronde plakker - niet permanent	132
Asymmetrische s-haak	149	Dubbelzijdige transparante tape rol	131
Basisprofiel plaatsbare divider	63	Dubbelzijdige witte tape rol	131
Beschermende sleeve aan beide zijden voor kader	99	Easyfacing - bevestigingsbeugels voor versterkte balk	70
Bescherming van de basis	27-31-33-35	Easyfacing dubbel model - uitschuifbare breedte van 280 tot 510 mm	68
Beugel Promobase tashouder	64	Easyfacing - Individuele elektronische prijskaarthouder	69
Bevestiging op rail	108	Easyfacing klein model - uitschuifbare breedte van 85 tot 180 mm	68
Bevestigingsrail	76	Easyfacing middelgroot model dubbel - uitschuifbare breedte van 137 tot 280mm	68
Bevestiging systeem plafond - metaal	147	Easyfacing middelgroot model - uitschuifbare breedte van 137 tot 280 mm	68
Bevestiging systeem plafond - plastic	147	Easyfacing om te plaatsen - module	76
Bodemplaat afbreekbare ruggesteun	61	Easyfacing - telescopische balk voor zware producten	70
Bodemplaat Promokit	99	Easyfacing - uitbreiding divider	69
Bodemplaat ruggesteun eco	62	Easyfacing - uitbreiding pusher	69
Breekbare kap voor Freeline	21	Easyfacing - uitbreiding stop 80 mm	69
Brochurehouder	103	Easyfacing - uitbreiding stop 152 mm	69
Brochurehouder - 3 bakken	103	Easyfacing - versterkte balk	70
Brochurehouder wand	103	Easyfix-goot voor prijskaarten van PRICER, HANSHOW en ALTIERRE	37
B-U First	60-96	Easyfix-goot voor prijskaarten van PRICER, HANSHOW en SES	37
B-U-profiel	60-95	Easypush bevestigingsrail	74
Can slide	76	Easypush - Chocolat	72
Clipbevestiging aan systeem plafond	147	Easypush medium dubbel	74
Clip Easyfix	40	Easypush medium enkel	74
Clip Electroline voor schap	30	Easypush small dubbel	73
Clip voor prijskaarthouder groenten en fruit	48	Easypush small enkel	73
Couponhouderhaak voor elektronische goot	123	Easypush small enkel uiteinde	73
Couponhouderhaak voor papieren prijskaarthouder hoogte 30 - 40 mm	123	Eindkap voor stang	44
C-vormige haak	149	Elektronische prijsaanduiding ALTIERRE & PRICER	24
Déco barre XL gespleten	135	Extra sterke ronde magneet	148
Déco barre XS	134-140	Flyerhouder 2 posities klevend	104
Decoratieve strip Hoogte 34 mm	38	Folderkoort	130
Decoratieve strip Hoogte 39 mm	43	Folderkoort luxe	130
Display	63	Folderkoort nylon	130
Display voor brochures	104	Freeline alser / lafortezza P25	20
Divider met pusher	78	Freeline cefla / kider KS	20

Freeline glazen schapkleem 6 tot 10 mm	20
Freeline hermès P25	20
Freeline-kast BONNET NÉVÉ	21
Freeline punt dubbele draad - MAGALI-rail	21
Freeline rechte randen	21
Gebroken metalen ring	150
Geëxtrudeerde transparante papieren prijskaarthouder	41
Geperforeerde zak met haaienvin	118
Gereedschap voor het verwijderen van prijskaarten	28-32-34-36
Gesloten haakmagneet	148
Gespleten arm klevend	113
Gevouwen divider voor versbakken	63
Gevouwen papieren prijskaarthouder - Antireflecterend PVC	42
Gevouwen papieren prijskaarthouder - PET-kristal	42
Gevouwen prijskaarthouder Fruit & Groenten	36
Goot Easyfix	27-31-33-35
Goot PRICER TEGOMETALL 2 posities	28
Gripper aanzicht draadmand	122
Gripper aanzicht draadmand dubbele haak	122
Gripper aanzicht - klevende achterkant	122
Gripper brede T-basis - klevend	121
Gripper brede T-basis - magnetisch	121
Gripper schapstop J-vormig	122
Gripper smalle T-basis - klevend	121
Gripper smalle T-basis - klevend clean	121
Gripvoet	45
Haaienvin Freeline	21
Haaienvin met magnetische basis	117
Haaienvin Multimag	118
Haaienvin spatel	117
Haaienvin voor afscheiderrail	116
Haaienvin voor draagbuis	118
Haaienvin voor elektronische goot	116
Haaienvin voor Freeline	116
Haaienvin voor geperforeerd schap	117
Haaienvin voor glazen (of Plexi) schap	118
Haaienvin voor papieren prijskaarthouder profiel hoogte 30 tot 40 mm	116
Haaienvin voor schappunt	116
Haak	79-113
Haakarm klevend	113
Haakarm magnetisch	113
Haak voor cross-merchandising	80
Haak voor klemmend profiel	138
Hangpaneel kit	108
Hellende basis voor kader	100
Hellende kunststof basis	45
Hellende poster houder	98
Hersluitbare ring	136
Houten kader	106
Impuls display bak	80
Individuele prijskaarthouder ALTIERRE V3	22
Individuele prijskaarthouder NCR	22
Individuele prijskaarthouder PRICER en SES	38
Individuele prijskaarthouder PRICER & HANSHOW	22-38
Individuele prijskaarthouder SES	22
Individuele prijskaarthouder voor Freeline	29-32-34-36
Individuele prijskaarthouder voor papier Freeline	22
Individuele prijskaarthouder voor pin	32-36
Individuele prijskaarthouder voor pin - 1 positie	29-34

Individuele prijskaarthouder voor pin - 2 posities	29-34
Individuele prijskaarthouder voor pin PRICER, ALTIERRE V3, HANSHOW	38
Individuele prijskaarthouder voor Pureline +	29-36
Individuele zelfklevende prijskaarthouder	29-32-34
Inkt en verdunner	48
Kaderklem	100
Kap Easyfix	27-31-33-35
Klevende clip mandklem	122
Klevende Freeline	20
Klevend Electrorail-profiel voor prijskaarten van PRICER en SES	37
Klevende plaat - gesloten haak	147
Klevende plaat - open haak	147
Klittenbandplakker	132
Klittenbandrol	131
Kolom display	80
Koord afbrekbare ruggesteun	61
Krachtige vierkante magneet	148
Kruimelschepje zwart	84
Kunststof bout	127
Kunststof clip voor draaibare prijskaarthouder	46
Kunststof hoekverbinding voor Décobarre XS	134
Kunststof kader	99
Laadbalk voor schepbak	85
Laadstang voor beugels	84
LED-strook verticale aansluiting	92
LED-strook voor inline-aansluiting	92
LED-voorpaneel	91
Lessenaar catalogushouder	104
L-vormige zakhouder	64-80
Magneetblok voor paneelhouder rechte presentatie	94
Magneet tape rol	131
Magnetisch blok met klevende paneelhouder	94
Magnetisch blok paneelhouder schuine presentatie	94
Magnetische gespleten arm	113
Magnetische haak	100
Magnetische plaat	117
Magnetische poster houder	98
Magnetische ruggesteun (zonder ladder)	62
Magnetisch paneelhouder voor promo paneel	93
Maxi gripper T-basis - klevend	121
Maxi gripper vlag zuignappen	125
Metalen basis	45
Metalen megatwister 2 zijde gelijmd	120
Metalen megatwister 2 zijde gelijmd clean	120
Metalen prikker	47
Metalen staaf voor vierkante balk	146
Metalen stang voor ronde buis	146
Metalen twister 2 zijde gelijmd	119
Metalen twister 2 zijde gelijmd 150 mm	119
Metalen twister 2 zijde gelijmd clean	119
Metalen twister 3 zijde gelijmd	119
Metalen versterking Décobarre XL	135
Metalen versterking Décobarre XS	134
Met waterbase	105
Mini plastic klinknagel	128
Montageclip	128
Montagegripper 2 dubbele dikte H-vormige inlaten	129
Montagegripper 2 H-vormige inlaten	129
Montagegripper 2 L-vormige inlaten	129

Multimag-arm +	112	Rechte plastic verbinding	136
Multimag-arm + 420 mm	112	Rechte poster houder	98
Multimag-arm + telescopisch	112	Rechte stoepbord	105
Multimag-arm met open haken	111	Retailstrip kunststof	79
Multimag-arm met ringhaken	111	Retailstrip metaal	79
Multimag clip voor paneelhouder	93	Ronde metalen oog	150
Omnibusprofiel	136	Ruggesteun kit eco breedte 60 mm	62
Ondersteuning voor magnetisch kader	100	Schapkaarthouder 210 x 82 mm	124
Open haakmagneet	148	Schapkaarthouder voor elektronische goot	124
Ophanghaak met draad	149	Schapkaarthouder voor goot	124
Ophanghaak voor posterklem	137	Schapkaarthouder voor papieren datastrip	124
Ophangring	136	Schapstophaat papieren houder hoogte 30 tot 40 mm	115
Panoramisch & groot formaat verticaal	110	Schapstophaat voor Freeline-profiel	115
Papieren prijskaarthouder	39	Schapstophaat voor metalen schappunt P25	115
Papieren prijskaarthouder - Crème	39	Schepbak	85
Papieren prijskaarthouder draad - Ø 6 mm	43	Schrijfbaar	48
Papieren prijskaarthouder met clip voor draadmand van Ø 6 tot 9 mm	43	Schuifhaak	136
Papieren prijskaarthouder met effen geëxtrudeerde bodem	41	Schuif voor schepbak	85
Papieren prijskaarthouder met gebruiksaanwijzing	42	Schuine kaarthouder	97
Papieren prijskaarthouder punt WANZL	43	Set Easyroller met duwer	78
Papieren prijskaarthouder voor pin Ø 6 mm	44	Set Easyroller zwaartekracht	78
Permanente plastic klinknagel	128	Smalle basisrail	58
Pinklem met hoekbeheer	30	Staalkabel diameter 1,5 mm	145
Plafondkit - met gewicht	108	Standaard basisrail	58
Plastic hoekverbinding voor Décobarre XL	135	Stang voor Profil Up®	140
Plastic invoegbare prikker	47	Steun kortingsbonnen	123
Plastic klevende prikker	47	Stoepbord aluminium	105
Platte informatieklem	46	Stoepbord hout	105
Plexiglas posterhouder	107	Stoprail 90° hoogte 30 mm	59
Plug Décobarre XL	135	Stoprail 90° hoogte 40 mm	59
Plug Décobarre XS	134	Stoprail 90° hoogte 60 mm	59
Posterhouder Mira	110	Stoprail 90° hoogte 80 mm	59
Posterklemprofiel ovaal	137	Stop voor divider Reverso Medium	57
Pot met 4 stiften	48	Stop voor divider Reverso Small	57
Prijskaarthouder groenten en fruit met bundels	48	Stop voor divider Reverso XL	57
Prijsweergavesteun voor diepvriesbakken	40	Stroomvoorziening	91
Profiel prijskaarthouder	40	Stroomvoorzieningssysteem	92
Profiel Quick-Up® aluminium klassiek	142	Superkrachtige zuignap met haak	125
Profiel onderkant poster Quick-Up®	142	Symmetrische s-haak	149
Profil Up®	140	Telescopische arm Multibase Geperforeerde bodem	114
Promo-arm voor banier	102	Telescopische arm Multibase Laadbalk	114
Promokit aluminium transparante basis	101	Telescopische arm Multibase Magnetisch	114
Promokit aluminium ultraplatten metalen basis	101	Telescopische arm Multibase Slat wall	114
Promokit eco	101	Telescopische arm Multibase stelling	114
Promokit L-vormig	102	Telescopische divider	56
Promokit magnum rechte metalen basis	101	Telescopische stang voor Quick-Up®	142
Promokit T-vormig	102	Transparant anti-reflecterend insteekhoes	143
Pureline-profiel + lijm	24	Transparante haak voor kader	100
Pureline-profiel + magnetisch	24	Transparante twister PVC 2 zijde gelijmd	120
Pureline-profiel + met klem	24	Transparante Wobbler 2 zijde gelijmd	120
Pusher gemiddelde kracht	75	Transparant klemmend profiel	138
Pusher sterke kracht	75	Transparant kristallen insteekhoes	143
Pyramide kaarthouder	97	Transparant magnetisch insteekhoes	143
Rail bedraad schap	58	Transparant papieren prijskaarthouder	39
Railmontagegereedschap Easyfix	28-32-34-36	Transparant posterprofiel	137
Rail XL zwaartekracht wit	58	Trechter 8 liter	83
Rechte kaarthouder	97	Trechter 13 liter	83
Rechte kaarthouder - klevend	97	Trechter 19 liter	83
Rechte kunststof basis	45	Tree clip	128

Uitbreiding pusher - - - - -	75
Ultraplatte klevende plaat - gesloten haak - - - - -	147
Universele hangtab - - - - -	44
Veelzijdige schapstophaak - - - - -	115
Veerarm voor draadmand - - - - -	102
Verhoogde hellende rug voor Easypush medium - - - - -	74
Verlengbare veerhaak - - - - -	149
Vernikkelde dubbele draaiketting - - - - -	145
Vernikkelde kogelketting - - - - -	150
Verpakking Electroline - - - - -	30
Verstelbare dubbele haakophangstang - - - - -	146
Verstelbare kunststof basis - - - - -	45
Verzinkt dubbele haakstang - - - - -	146
Vikingschroef - - - - -	127
Vilt - POSCA Wit- - - - -	48
Voet voor brochurehouder wand - - - - -	103
Weegschaalsteun - - - - -	84
Wit klemmend profiel - - - - -	138
Zakhouder - steun bij vullen - - - - -	84
Zelfborgende kabelset GRIPPLE®+ Rollen - - - - -	145
Zelfklevende steun voor prijskaarthouder pin - - - - -	44
Zinke ketting Victor - - - - -	145
Zuignap met greep langs de route - - - - -	125
Zuignap met gripper - - - - -	125
Zuignap met haak - - - - -	126
Zuignap met knop - - - - -	125
Zuignap met punaise - - - - -	126
Zuignap met schroef - - - - -	126
Zwarte basis voor trechter - - - - -	83
Zwarte beugel voor trechter - - - - -	84
Zwart posterprofiel - - - - -	137

4.2.

INDEX TER REFERENTIE

111 103 - - - - -	63	123 185- - - - -	60-96	124 207 - - - - -	61	124 977 - - - - -	78
111 107 - - - - -	63	123 187- - - - -	60-96	124 210 - - - - -	134	124 978 - - - - -	78
112 007 - - - - -	63	123 201- - - - -	59	124 211- - - - -	62	124 979 - - - - -	78
116 000 - - - - -	73	123 203 - - - - -	59	124 221- - - - -	61	124 980 - - - - -	78
116 002 - - - - -	73	123 205 - - - - -	59	124 521- - - - -	75	124 981 - - - - -	78
116 004 - - - - -	73	123 209 - - - - -	59	124 523 - - - - -	75	125 001 - - - - -	57
116 006 - - - - -	73	123 211 - - - - -	59	124 525 - - - - -	75	125 003 - - - - -	57
116 008 - - - - -	73	123 215- - - - -	59	124 533 - - - - -	75	125 851- - - - -	56
116 010 - - - - -	73	123 217- - - - -	59	124 535 - - - - -	75	125 853 - - - - -	56
116 030 - - - - -	74	123 219- - - - -	59	124 553 - - - - -	75	125 867 - - - - -	56
116 050 - - - - -	74	123 241- - - - -	60	124 563 - - - - -	75	125 901 - - - - -	57
116 052 - - - - -	74	123 243 - - - - -	60	124 802 - - - - -	63	125 903 - - - - -	57
116 054 - - - - -	74	123 245 - - - - -	60	124 804 - - - - -	63	125 905 - - - - -	57
116 056 - - - - -	74	123 247 - - - - -	60	124 807 - - - - -	63	125 907 - - - - -	57
116 060 - - - - -	74	123 249 - - - - -	59	124 810 - - - - -	63	125 908 - - - - -	57
116 062 - - - - -	74	123 251- - - - -	59	124 824 - - - - -	78	125 910 - - - - -	57
116 064 - - - - -	74	123 252 - - - - -	60	124 825 - - - - -	78	125 911- - - - -	55
116 066 - - - - -	74	123 253- - - - -	59	124 826 - - - - -	78	125 913- - - - -	55
116 090 - - - - -	72	123 254 - - - - -	60	124 827 - - - - -	78	125 914- - - - -	55
116 092 - - - - -	72	123 255 - - - - -	60	124 832 - - - - -	78	125 915- - - - -	55
116 152 - - - - -	74	123 256 - - - - -	60	124 833 - - - - -	78	125 917- - - - -	55
116 154 - - - - -	74	123 257 - - - - -	60	124 834 - - - - -	78	125 918 - - - - -	55
116 156 - - - - -	74	123 266 - - - - -	60-95	124 835 - - - - -	78	125 919 - - - - -	55
116 159 - - - - -	74	123 267 - - - - -	60-95	124 837 - - - - -	78	125 931- - - - -	55
117 102- - - - -	47	123 272 - - - - -	59	124 838 - - - - -	78	125 933 - - - - -	55
117 105- - - - -	47	123 301- - - - -	58	124 840 - - - - -	78	125 934 - - - - -	55
122 140 - - - - -	63	123 305 - - - - -	58	124 841 - - - - -	78	125 935 - - - - -	55
122 142- - - - -	63	123 311 - - - - -	59	124 842 - - - - -	78	125 937 - - - - -	55
122 144- - - - -	63	123 413- - - - -	59	124 843 - - - - -	78	125 938 - - - - -	55
122 146 - - - - -	63	123 419- - - - -	59	124 844 - - - - -	78	125 939 - - - - -	55
123 108 - - - - -	58	123 421- - - - -	59	124 845 - - - - -	78	125 942 - - - - -	55
123 109 - - - - -	58	123 423 - - - - -	59	124 846 - - - - -	78	125 943 - - - - -	55
123 112 - - - - -	58	123 429 - - - - -	59	124 847 - - - - -	78	125 944 - - - - -	55
123 113 - - - - -	58	123 435 - - - - -	59	124 852 - - - - -	78	125 945 - - - - -	55
123 120- - - - -	58	123 437- - - - -	59	124 853 - - - - -	78	125 946 - - - - -	55
123 122- - - - -	58	123 439 - - - - -	59	124 854 - - - - -	78	125 947 - - - - -	55
123 125- - - - -	58	123 552 - - - - -	20	124 855 - - - - -	78	125 948 - - - - -	55
123 126- - - - -	58	123 640 - - - - -	24-29-36	124 857 - - - - -	78	125 951- - - - -	58
123 130- - - - -	58	123 900 - - - - -	24	124 858 - - - - -	78	125 953 - - - - -	58
123 133 - - - - -	58	123 901 - - - - -	24	124 860 - - - - -	78	125 955 - - - - -	58
123 134 - - - - -	58	123 910 - - - - -	24	124 861 - - - - -	78	125 972 - - - - -	56
123 135 - - - - -	58	123 911 - - - - -	24	124 862 - - - - -	78	125 981 - - - - -	56
123 139 - - - - -	58	123 912- - - - -	24	124 863 - - - - -	78	125 983 - - - - -	56
123 141 - - - - -	58	123 920 - - - - -	24	124 864 - - - - -	78	125 984 - - - - -	56
123 143- - - - -	58	123 921- - - - -	24	124 865 - - - - -	78	125 985 - - - - -	56
123 146- - - - -	58	124 105 - - - - -	62	124 941 - - - - -	78	125 989 - - - - -	56
123 173- - - - -	58	124 107 - - - - -	62	124 943 - - - - -	78	127 731- - - - -	83
123 174 - - - - -	58	124 108 - - - - -	61-62	124 945 - - - - -	78	127 737- - - - -	83
123 181 - - - - -	60-96	124 203 - - - - -	62	124 947 - - - - -	78	127 739 - - - - -	83
123 183- - - - -	60-96	124 205 - - - - -	61	124 976 - - - - -	78	127 751- - - - -	83

127 753	- - - - -	-83	128 610	- - - - -	-69	163 627	- - - - -	-47	241 001	- - - - -	144
127 755	- - - - -	-83	128 613	- - - - -	-69	163 640	- - - - -	-36	241 002	- - - - -	144
127 761	- - - - -	-83	128 615	- - - - -	-69	163 650	- - - - -	-45	241 004	- - - - -	144
127 763	- - - - -	-83	128 617	- - - - -	-69	163 652	- - - - -	-45	241 008	- - - - -	143
127 773	- - - - -	-85	128 704	- - - - -	-70	163 654	- - - - -	-45	241 009	- - - - -	143
127 775	- - - - -	-85	128 706	- - - - -	-70	165 110	- - - - -	-42	241 010	- - - - -	143
127 779	- - - - -	-85	128 710	- - - - -	-70	171 208	- - - - -	131	241 011	- - - - -	143
127 781	- - - - -	-85	128 716	- - - - -	-70	171 225	- - - - -	132	241 012	- - - - -	143
127 783	- - - - -	-85	128 721	- - - - -	-70	171 231	- - - - -	132	241 013	- - - - -	143
127 785	- - - - -	-85	137 004	- - - - -	-44	171 244	- - - - -	132	241 014	- - - - -	143
127 786	- - - - -	-85	137 005	- - - - -	-44	171 252	- - - - -	131	241 035	- - - - -	144
127 787	- - - - -	-85	137 006	- - - - -	-44	171 254	- - - - -	131	241 037	- - - - -	144
127 788	- - - - -	-85	137 007	- - - - -	-44	172 012	- - - - -	149	241 041	- - - - -	143
127 789	- - - - -	-85	137 011	- - - - -	-44	172 018	- - - - -	149	241 042	- - - - -	143
127 901	- - - - -	-84	137 020	- - - - -	-44	172 020	- - - - -	149	241 045	- - - - -	143
127 903	- - - - -	-84	137 024	- - - - -	-44	172 040	- - - - -	149	241 046	- - - - -	143
127 907	- - - - -	-84	137 031	- - - - -	-42	172 076	- - - - -	146	241 049	- - - - -	143
127 909	- - - - -	-84	137 033	- - - - -	-42	172 077	- - - - -	146	241 055	- - - - -	144
127 911	- - - - -	-84	137 041	- - - - -	-42	172 078	- - - - -	146	241 060	- - - - -	143
127 913	- - - - -	-84	137 061	- - - - -	-42	172 079	- - - - -	146	241 061	- - - - -	143
127 921	- - - - -	-85	137 120	- - - - -	-42	172 081	- - - - -	146	241 062	- - - - -	143
127 941	- - - - -	-84	137 125	- - - - -	-42	172 082	- - - - -	146	241 063	- - - - -	143
127 943	- - - - -	-84	137 131	- - - - -	-42	172 150	- - - - -	145	241 075	- - - - -	118
127 956	- - - - -	-84	137 132	- - - - -	-42	172 160	- - - - -	150	241 083	- - - - -	118
127 957	- - - - -	-84	137 140	- - - - -	-42	172 162	- - - - -	150	241 087	- - - - -	118
127 958	- - - - -	-84	137 150	- - - - -	-42	172 164	- - - - -	150	241 089	- - - - -	118
128 410	- - - - -	-68	137 160	- - - - -	-42	172 515	- - - - -	147	241 091	- - - - -	118
128 413	- - - - -	-68	137 230	- - - - -	-41	172 518	- - - - -	147	251 101	- - - - -	-44
128 415	- - - - -	-68	137 240	- - - - -	-41	172 580	- - - - -	150	251 103	- - - - -	-44
128 417	- - - - -	-68	142 301	- - - - -	64-80	172 582	- - - - -	150	251 105	- - - - -	-44
128 419	- - - - -	-68	142 317	- - - - -	64-80	172 583	- - - - -	150	251 230	- - - - -	-43
128 420	- - - - -	-68	145 001	- - - - -	-79	172 584	- - - - -	150	251 238	- - - - -	-43
128 423	- - - - -	-68	145 003	- - - - -	-79	172 590	- - - - -	79-150	252 001	- - - - -	-30
128 425	- - - - -	-68	145 101	- - - - -	-79	173 307	- - - - -	148	252 003	- - - - -	-30
128 429	- - - - -	-68	145 103	- - - - -	-79	174 005	- - - - -	137	252 055	- - - - -	-69
128 430	- - - - -	-68	145 105	- - - - -	-80	174 006	- - - - -	137	252 057	- - - - -	-69
128 433	- - - - -	-68	145 106	- - - - -	-80	174 065	- - - - -	137	252 061	- - - - -	-69
128 435	- - - - -	-68	151 099	- - - - -	-43	177 270	- - - - -	135	252 063	- - - - -	-69
128 436	- - - - -	-68	151 105	- - - - -	-43	177 272	- - - - -	134	252 103	- - - - -	-30
128 437	- - - - -	-68	151 107	- - - - -	-43	184 200	- - - - -	-48	252 109	- - - - -	-30
128 438	- - - - -	-68	151 109	- - - - -	-43	214 080	- - - - -	-40	252 113	- - - - -	-30
128 439	- - - - -	-68	151 115	- - - - -	-43	214 081	- - - - -	-40	252 115	- - - - -	-30
128 460	- - - - -	-76	151 123	- - - - -	-43	214 082	- - - - -	-40	252 129	- - - - -	-30
128 465	- - - - -	-76	151 130	- - - - -	-38	223 021	- - - - -	-20	252 130	- - - - -	-30
128 466	- - - - -	-76	151 132	- - - - -	-38	223 025	- - - - -	-20	252 132	- - - - -	-30
128 467	- - - - -	-76	151 134	- - - - -	-38	223 027	- - - - -	-20	252 135	- - - - -	-30
128 468	- - - - -	-76	151 136	- - - - -	-38	223 031	- - - - -	-20	252 147	- - - - -	-32
128 469	- - - - -	-76	151 138	- - - - -	-38	223 033	- - - - -	-20	252 153	- - - - -	-30
128 470	- - - - -	-76	151 140	- - - - -	-38	223 037	- - - - -	-20	252 155	- - - - -	29-34
128 471	- - - - -	-76	151 142	- - - - -	-38	223 063	- - - - -	-20	252 158	- - - - -	29-34-36-38
128 480	- - - - -	-76	163 401	- - - - -	-46	224 475	- - - - -	-21	252 159	- - - - -	-36
128 481	- - - - -	-76	163 407	- - - - -	-46	224 477	- - - - -	-21	252 162	- - - - -	-28-32-34-36
128 482	- - - - -	-76	163 409	- - - - -	-46	224 478	- - - - -	-21	252 163	- - - - -	-28-32-34-36
128 490	- - - - -	-76	163 410	- - - - -	-46	224 921	- - - - -	-20	252 301	- - - - -	-30
128 491	- - - - -	-76	163 607	- - - - -	-45	224 937	- - - - -	-20	252 303	- - - - -	-21
128 492	- - - - -	-76	163 609	- - - - -	-45	224 965	- - - - -	-20	252 305	- - - - -	-21
128 493	- - - - -	-76	163 611	- - - - -	-47	225 319	- - - - -	-20	252 307	- - - - -	-21
128 603	- - - - -	-69	163 615	- - - - -	-46	225 371	- - - - -	-20	252 313	- - - - -	-21
128 605	- - - - -	-69	163 626	- - - - -	-47	225 373	- - - - -	-20	252 315	- - - - -	-40

252 319 - - - - -	-40	610 402 - - - - -	-99	711 005 - - - - -	-134-140	756 445 - - - - -	-48
252 323 - - - - -	-40	610 404 - - - - -	-99	711 007 - - - - -	-134-140	772 011 - - - - -	100
252 327 - - - - -	-40	610 800 - - - - -	-99	711 013 - - - - -	135	774 001 - - - - -	101
252 651 - - - - -	-37	610 801 - - - - -	-99	711 015 - - - - -	135	774 007 - - - - -	102
252 655 - - - - -	-37	610 802 - - - - -	-99	711 303 - - - - -	136	774 008 - - - - -	102
252 709 - - - - -	27-31-33-35	610 803 - - - - -	-99	711 306 - - - - -	136	774 009 - - - - -	102
252 711 - - - - -	27-31-33-35	610 804 - - - - -	-99	711 319 - - - - -	-137	774 010 - - - - -	102
252 735 - - - - -	-28	610 805 - - - - -	-99	711 343 - - - - -	135	792 010 - - - - -	149
252 737 - - - - -	-28	610 806 - - - - -	-99	711 373 - - - - -	136	792 018 - - - - -	149
252 738 - - - - -	-28	611 200 - - - - -	-99	711 801 - - - - -	136	792 020 - - - - -	149
252 739 - - - - -	-28	611 202 - - - - -	-99	711 803 - - - - -	136	792 030 - - - - -	150
252 751 - - - - -	27-31-33-35	611 203 - - - - -	-99	715 003 - - - - -	148	792 040 - - - - -	149
252 752 - - - - -	27-31-33-35	611 204 - - - - -	-99	715 014 - - - - -	-131	792 071 - - - - -	-119
252 753 - - - - -	27-31-33-35	611 206 - - - - -	-99	715 015 - - - - -	-131	792 074 - - - - -	120
252 768 - - - - -	-35-37	630 200 - - - - -	104	715 016 - - - - -	-131	792 090 - - - - -	-119
252 770 - - - - -	-35-37	630 210 - - - - -	104	715 031 - - - - -	148	792 122 - - - - -	122
252 771 - - - - -	-35-37	630 232 - - - - -	105	715 038 - - - - -	148	792 292 - - - - -	130
252 790 - - - - -	27-31-33-37	630 236 - - - - -	105	715 040 - - - - -	148	792 294 - - - - -	147
252 791 - - - - -	27-31-33-37	630 244 - - - - -	105	715 041 - - - - -	148	792 296 - - - - -	147
252 792 - - - - -	27-31-33-37	630 245 - - - - -	105	715 042 - - - - -	148	792 297 - - - - -	147
262 001 - - - - -	123	630 246 - - - - -	105	715 043 - - - - -	100	792 422 - - - - -	149
262 003 - - - - -	123	630 250 - - - - -	105	715 045 - - - - -	100	792 426 - - - - -	149
262 041 - - - - -	-115	641 013 - - - - -	41	715 046 - - - - -	148	792 428 - - - - -	79-149
262 045 - - - - -	123	641 015 - - - - -	41	715 052 - - - - -	148	792 430 - - - - -	149
262 051 - - - - -	-116	641 017 - - - - -	41	715 053 - - - - -	148	792 450 - - - - -	149
262 053 - - - - -	-117	641 020 - - - - -	41	721 011 - - - - -	149	792 540 - - - - -	120
262 055 - - - - -	-117	641 025 - - - - -	42	723 000 - - - - -	-113	792 570 - - - - -	120
262 057 - - - - -	-117	641 027 - - - - -	42	723 002 - - - - -	111-113	792 571 - - - - -	-119
262 059 - - - - -	-116	641 029 - - - - -	42	723 004 - - - - -	-111	792 572 - - - - -	120
262 067 - - - - -	-118	641 114 - - - - -	124	723 008 - - - - -	-113	792 573 - - - - -	-119
262 071 - - - - -	-116	642 016 - - - - -	-39	724 003 - - - - -	145	792 575 - - - - -	-119
262 072 - - - - -	-116	642 018 - - - - -	-39	724 009 - - - - -	145	792 576 - - - - -	120
262 077 - - - - -	-118	642 030 - - - - -	41	724 010 - - - - -	145	792 577 - - - - -	120
262 078 - - - - -	-118	642 032 - - - - -	41	724 024 - - - - -	145	792 590 - - - - -	-119
262 079 - - - - -	-116	642 037 - - - - -	41	724 030 - - - - -	145	792 780 - - - - -	130
262 081 - - - - -	21-116	642 045 - - - - -	41	725 021 - - - - -	146	793 071 - - - - -	-119
262 085 - - - - -	-118	642 051 - - - - -	41	726 305 - - - - -	145	793 075 - - - - -	-119
262 087 - - - - -	-116	642 052 - - - - -	41	743 001 - - - - -	-45	793 220 - - - - -	-131
262 089 - - - - -	-116	642 053 - - - - -	41	743 003 - - - - -	-45	793 221 - - - - -	-131
262 097 - - - - -	-117	642 057 - - - - -	41	743 005 - - - - -	-45	793 301 - - - - -	147
262 099 - - - - -	-117	642 112 - - - - -	-39	743 007 - - - - -	45-97	793 305 - - - - -	147
262 102 - - - - -	-117	642 114 - - - - -	-39	743 055 - - - - -	45-97	793 307 - - - - -	147
262 543 - - - - -	124	642 116 - - - - -	-39	744 161 - - - - -	-99	795 006 - - - - -	135
262 545 - - - - -	123	642 121 - - - - -	124	744 163 - - - - -	-99	795 008 - - - - -	134
262 641 - - - - -	-115	642 125 - - - - -	124	744 165 - - - - -	-99	795 023 - - - - -	-44
262 701 - - - - -	21-115	642 131 - - - - -	124	744 345 - - - - -	-48	795 025 - - - - -	-44
262 741 - - - - -	-115	642 220 - - - - -	43	744 445 - - - - -	-48	796 007 - - - - -	127
330 314 - - - - -	-62	642 230 - - - - -	43	744 625 - - - - -	-48	796 008 - - - - -	127
411 001 - - - - -	-48	642 300 - - - - -	-39	752 012 - - - - -	128	796 009 - - - - -	127
411 005 - - - - -	-48	642 301 - - - - -	-39	752 013 - - - - -	128	796 041 - - - - -	127
411 007 - - - - -	-48	642 305 - - - - -	-39	752 014 - - - - -	128	796 043 - - - - -	127
411 011 - - - - -	-48	642 307 - - - - -	-39	752 015 - - - - -	128	796 045 - - - - -	127
413 001 - - - - -	-48	642 404 - - - - -	40	752 023 - - - - -	128	796 050 - - - - -	-63
414 003 - - - - -	-48	642 500 - - - - -	-39	752 027 - - - - -	128	796 055 - - - - -	-63
414 047 - - - - -	-48	642 502 - - - - -	-39	752 029 - - - - -	128	796 056 - - - - -	-63
610 300 - - - - -	100	642 503 - - - - -	-39	753 007 - - - - -	-97	796 111 - - - - -	127
610 305 - - - - -	100	642 505 - - - - -	-39	753 013 - - - - -	-97	796 113 - - - - -	127
610 308 - - - - -	100	642 506 - - - - -	-39	753 015 - - - - -	-97	796 223 - - - - -	-98
610 400 - - - - -	-99	662 201 - - - - -	-48	753 017 - - - - -	-97	796 224 - - - - -	-98

796 227 - - - - -	-98	800 411 - - - - -	-48	852 142 - - - - -	138	950 160 - - - - -	64-80
796 229 - - - - -	-98	811 303 - - - - -	136	852 145 - - - - -	138	950 161 - - - - -	64-80
796 231 - - - - -	-98	811 373 - - - - -	136	852 303 - - - - -	142	950 162 - - - - -	64-80
796 302 - - - - -	127	811 803 - - - - -	136	852 305 - - - - -	142	950 163 - - - - -	64-80
796 306 - - - - -	127	821 004 - - - - -	101	852 307 - - - - -	142	950 302 - - - - -	-98
796 307 - - - - -	127	821 008 - - - - -	101	852 309 - - - - -	142	950 303 - - - - -	-98
796 309 - - - - -	127	821 010 - - - - -	101	852 320 - - - - -	140	950 400 - - - - -	-93
796 343 - - - - -	127	821 113 - - - - -	-99	852 322 - - - - -	140	950 401 - - - - -	-93
796 345 - - - - -	127	821 115 - - - - -	102	852 324 - - - - -	140	950 410 - - - - -	-94
796 407 - - - - -	127	822 004 - - - - -	101	852 330 - - - - -	140	950 411 - - - - -	-94
796 409 - - - - -	127	822 006 - - - - -	101	852 501 - - - - -	142	950 600 - - - - -	-43
796 441 - - - - -	127	841 201 - - - - -	-111	852 503 - - - - -	142	950 603 - - - - -	-43
796 443 - - - - -	127	841 203 - - - - -	-111	852 505 - - - - -	142	950 605 - - - - -	-43
796 445 - - - - -	127	841 209 - - - - -	112	852 507 - - - - -	142	950 606 - - - - -	-43
796 820 - - - - -	128	841 211 - - - - -	112	852 620 - - - - -	32-38	950 607 - - - - -	-43
797 030 - - - - -	125	841 213 - - - - -	112	852 631 - - - - -	-22	950 730 - - - - -	146
797 031 - - - - -	125	841 214 - - - - -	112	852 633 - - - - -	-22	950 731 - - - - -	146
797 033 - - - - -	126	841 221 - - - - -	112	852 641 - - - - -	29-34	950 732 - - - - -	146
797 034 - - - - -	126	841 223 - - - - -	-93	852 642 - - - - -	29-34-38	950 733 - - - - -	146
797 037 - - - - -	126	841 225 - - - - -	-94	852 643 - - - - -	29-34-38	950 734 - - - - -	146
797 108 - - - - -	122	841 511 - - - - -	114	852 657 - - - - -	-32	950 740 - - - - -	146
797 127 - - - - -	121	841 513 - - - - -	114	852 659 - - - - -	22-29-34	950 741 - - - - -	146
797 133 - - - - -	129	841 515 - - - - -	114	852 701 - - - - -	-22	950 742 - - - - -	146
797 144 - - - - -	121	841 517 - - - - -	114	852 723 - - - - -	22-32	950 743 - - - - -	146
797 146 - - - - -	121	841 521 - - - - -	114	852 725 - - - - -	-22	950 748 - - - - -	146
797 147 - - - - -	121	841 605 - - - - -	113	852 727 - - - - -	-22	950 790 - - - - -	125
797 148 - - - - -	121	841 609 - - - - -	113	852 728 - - - - -	-22	950 830 - - - - -	102
797 151 - - - - -	121	841 610 - - - - -	113	852 729 - - - - -	-22		
797 152 - - - - -	121	841 613 - - - - -	113	852 736 - - - - -	22-36		
797 153 - - - - -	129	850 001 - - - - -	-92	852 737 - - - - -	22-36		
797 154 - - - - -	129	850 002 - - - - -	-92	860 112 - - - - -	106		
797 156 - - - - -	121	850 010 - - - - -	-92	860 113 - - - - -	106		
797 157 - - - - -	121	850 020 - - - - -	-92	860 116 - - - - -	106		
797 158 - - - - -	121	850 100 - - - - -	-92	860 118 - - - - -	106		
797 164 - - - - -	125	850 102 - - - - -	-92	860 120 - - - - -	106		
797 165 - - - - -	125	850 200 - - - - -	-92	860 125 - - - - -	106		
797 180 - - - - -	122	850 202 - - - - -	-92	860 127 - - - - -	106		
797 182 - - - - -	122	850 300 - - - - -	-91	860 129 - - - - -	106		
797 193 - - - - -	122	850 302 - - - - -	-91	860 131 - - - - -	106		
797 319 - - - - -	103	850 350 - - - - -	-91	870 302 - - - - -	108		
797 321 - - - - -	103	850 352 - - - - -	-91	870 306 - - - - -	108		
797 323 - - - - -	103	851 013 - - - - -	137	870 326 - - - - -	108		
797 325 - - - - -	103	851 015 - - - - -	137	870 328 - - - - -	108		
797 327 - - - - -	103	852 011 - - - - -	137	870 404 - - - - -	107		
797 329 - - - - -	103	852 013 - - - - -	137	870 406 - - - - -	107		
797 331 - - - - -	103	852 015 - - - - -	137	870 408 - - - - -	107		
797 335 - - - - -	103	852 017 - - - - -	137	870 410 - - - - -	107		
797 337 - - - - -	103	852 031 - - - - -	137	870 412 - - - - -	107		
797 339 - - - - -	103	852 033 - - - - -	137	870 530 - - - - -	110		
797 341 - - - - -	104	852 034 - - - - -	137	870 532 - - - - -	110		
797 577 - - - - -	132	852 035 - - - - -	137	870 534 - - - - -	110		
797 578 - - - - -	132	852 037 - - - - -	137	870 536 - - - - -	110		
797 582 - - - - -	147	852 060 - - - - -	138	870 538 - - - - -	110		
797 783 - - - - -	130	852 062 - - - - -	138	870 540 - - - - -	110		
797 784 - - - - -	130	852 065 - - - - -	138	870 546 - - - - -	110		
797 787 - - - - -	125	852 082 - - - - -	138	870 548 - - - - -	110		
797 789 - - - - -	126	852 085 - - - - -	138	895 006 - - - - -	135		
798 009 - - - - -	-98	852 122 - - - - -	138	950 132 - - - - -	-44		
798 011 - - - - -	-98	852 125 - - - - -	138	950 135 - - - - -	-44		

ALGEMENE VERKOOPVOORWAARDEN

ALGEMENE VERKOOPVOORWAARDEN

All-Round NV - Industrielaan 27 bus 2
B-9320 Erembodegem - België
Telefoon: +32 (0)9 363 93 60
E-mail: export@all-round.be - Website: all-round.be

ARTIKEL 1

De algemene verkoopvoorwaarden zijn essentiële elementen voor het volledige akkoord tussen All-Round NV en de klant.

ARTIKEL 2 - HOEVEELHEDEN

Meer- of minderleveringen ten opzichte van het overeengekomen aantal zijn toegestaan indien zij niet meer of minder bedragen dan 20%.

ARTIKEL 3 - LEVERINGSTERMIJN

De door All-Round NV opgegeven levertijden gaan in op de dag waarop de overeenkomst tot stand is gekomen, mits alle gegevens en betalingen die wij voor de uitvoering van het order nodig hebben, in bezit van All-Round NV zijn. De door All-Round NV opgegeven levertijden zijn indicatief tenzij uitdrukkelijk anders is overeengekomen in de overeenkomst.

ARTIKEL 4 - OVERMACHT

In geval van overmacht van onze zijde wordt de uitvoering van de overeenkomst opgeschort zolang als de toestand van overmacht ons de uitvoering onmogelijk maakt, onverminderd onze bevoegdheid de overeenkomst zonder rechterlijke tussenkomst te ontbinden, in welk geval de klant slechts gehouden is tot het betalen van een redelijke vergoeding voor het reeds gepresteerde.

ARTIKEL 5 - PRIJZEN

Onze prijzen zijn exclusief BTW, tenzij uitdrukkelijk en schriftelijk anders is overeengekomen, exclusief verpakking, kosten voor vervoer en overige kosten.

a) De in offertes, orderbevestigingen en facturen vermelde prijzen zijn gebaseerd op de ten tijde van totstandkoming van de overeenkomst geldende kostenfactoren, zoals valutakoersen, fabrikantprijzen, grondstof- en materiaalprijzen, loon- en transportkosten, verzekeringspremies, belastingen, invoerrechten en andere heffingen van overheidswege.
b) Bij spoedproducties en leveringen vervallen in principe alle kortingen. Voor spoedtransport (Express/Koeriersdiensten) worden, tenzij in overleg anders beslist, alle kosten in rekening gebracht bij de klant.

ARTIKEL 6

De technische informatie of vermelde aanbevelingen die in de catalogus zijn opgenomen, zijn gebaseerd op betrouwbare tests. In elk geval mag de klant de producten evalueren en testen alvorens het product aan te kopen. De fabrikant of verkoper biedt geen enkele garantie wanneer het product niet voldoet aan de gebruikstoepassingen.

ARTIKEL 7

Alle afmetingen in de catalogus zijn indicatief. Houd rekening met mogelijke afwijkingen.

ARTIKEL 8

Diktes en capaciteiten: De aangegeven diktes en capaciteiten zijn theoretische waarden.
- 10% tolerantie op de oplage
- 2mm tolerantie op de afmetingen

ARTIKEL 9

De verpakkingseenheden in de catalogus zijn enkel indicatief. De verpakkingen kunnen variëren naargelang het productieproces.

ARTIKEL 10

De oppervlaktes waar de zelfklevende en hechtende producten worden aangebracht, moeten voldoen aan verschillende kleeftoepassingen. De oppervlakte moet proper, droog en niet vettig zijn.

ARTIKEL 11 - KLACHTEN

De klant is gehouden de goederen direct na levering grondig te (laten) controleren. Klachten van de klant, die betrekking hebben op gebreken aan zaken die redelijkerwijs hadden behoren te worden ontdekt, moeten door de klant binnen de 5 dagen na levering, aan All-Round NV ter kennis worden gebracht. Dit dient te geschieden per aangetekende brief met daarin een duidelijke omschrijving van de klacht en onder opgave van de factuur, waarmee de betreffende zaken zijn gefactureerd. De klant dient een zorgvuldige en tijdige controle te verrichten. Vorderingen voor afval of schade van minder dan 5% van de bestelling kunnen wij niet accepteren. Goederen die bewerkt of verwerkt zijn door de klant worden niet terugbetaald of teruggenomen.

ARTIKEL 12 - TRANSPORT

De aangekochte producten verlaten steeds in goede staat ons magazijn door gebruik van opulmateriaal. In geval van schade of ontbrekende producten, moet de klant contact opnemen met de transporteur. Deze clause speelt zelfs bij de vaststelling van een prijs Franco bestemming.

ARTIKEL 13 - BETALING

13.1. Betaling dient te geschieden in Euro, tenzij anders overeengekomen, zonder enige aftrek of korting, contant ter plaatse waar wij zijn gevestigd of door overmaking op een door All-Round NV aangewezen bankrekening.
13.2. Tenzij anders is overeengekomen, dient de klant de prijs en de overige krachtens de overeenkomst verschuldigde bedragen te betalen binnen de 30 dagen na factuurdatum.
13.3. Indien de klant niet tijdig betaalt als in lid 2 van dit artikel bedoeld, is deze wegens de vertraging in de voldoening van het door hem verschuldigde bedrag vanaf de factuurdatum over dit bedrag de wettelijke handelsrente, of zo van toepassing, de wettelijke rente, verschuldigd. De leverancier is bevoegd een 1% van deze rente in rekening te brengen over elke maand of gedeelte van een maand waarin de klant zijn verplichting tot betaling niet volledig is nagekomen.
13.4. De overeenkomst van de prijzen blijft in geval van vernietiging, schade of verlies.

ARTIKEL 14 - BOETEBEDING

14.1. Elk bedrag dat 8 dagen na de verzending van een aanmaning niet betaald is, wordt met een vergoeding die door beide partijen overeengekomen is, verhoogd met 15% van de hoofdsom en met een minimaal bedrag van €125.
14.2. Indien de goederen naar ons teruggezonden worden, conform artikel 11 en 12, is de klant ons van rechtswege een bedrag verschuldigd dat gelijk is aan 15% van de hoofdsom van deze goederen, met een minimaal bedrag van €125.

ARTIKEL 15 - FINANCIËLE GARANTIES – ONTBINDENDE VOORWAARDEN

15.1. Indien de kredietwaardigheid van de klant onzeker of in gevaar is voordat het volledige bedrag voldaan is, behouden wij ons het recht voor onze verplichtingen uit te stellen zolang er niet voldoende garanties geleverd worden.
15.2. De gevallen waar in de voorafgaande alinea naar verwezen wordt alsmede verzuimen vóór de vervaldatum een enkele factuur of een wissel te betalen, geeft ons het recht alle leveringen uit te stellen, alsmede elk contract dat met de koper is aangegaan van rechtswege en zonder gerechtelijke tussenkomst als ontbonden te beschouwen, zonder andere formaliteit dan een kennisgeving, per aangetekend schrijven, van onze beschikking.
15.3. In de gevallen die vermeld zijn in de voorafgaande alinea's, zijn alle andere bedragen die de koper ons verschuldigd is, direct opvorderbaar.

ARTIKEL 16 - VOORBEHOUD VAN EIGENDOM

16.1. De geleverde goederen blijven eigendom van All-Round NV tot de volledige betaling heeft plaatsgevonden.
16.2. In de gevallen die vermeld zijn in artikel 11, en in algemene zin indien schuldeisers overgaan tot gehele of gedeeltelijke verdeling van activa van de koper of het onvoorziene overgaan tot een dergelijke verdeling, hebben wij van rechtswege het recht om de goederen en de bijbehorende accessoire zonder gerechtelijke tussenkomst terug te nemen.

ARTIKEL 17 - AFWIJINGEN

Elke afwijking van voormelde clausules zal ons schriftelijk moeten worden meegedeeld en door ons aanvaard worden. Behalve tegenstrijdige bedingen kennen wij geen enkele waarde toe aan de Algemene Aankoopvoorwaarden van onze correspondenten. Al onze overeenkomsten zijn formeel onderworpen aan onderhavige Algemene Verkoopvoorwaarden.

ARTIKEL 18 - TERRITORIALE BEVOEGDHEID

Elke betwisting zal uitsluitend gebracht worden voor de rechtbanken te Brussel. Het Vrederecht van het zesde kanton Brussel zal alleen bevoegd zijn voor de betwistingen behorend tot de bevoegdheid van de Vrederechter. Dit rechtsprincipe wordt ons toegestaan in ons voordeel.

ARTIKEL 19 - BESTELLING OP AFROEP

De schriftelijk bevestigde bestellingen voorzien voor levering op afroep zullen gestockeerd worden gedurende een periode van maximum 6 maanden. Eens deze termijn overschreden worden deze bestellingen op afroep automatisch en zonder voorafgaande verwittiging aan de klant gefactureerd en opgestuurd.
Deze clausule wordt toegestaan en aanvaard in ons voordeel. Iedere formele of stilzwijgende afwijking in verband met de periode kan door onze medecontractant niet ingeroepen worden tegen onze maatschappij noch kan daaruit enig gevolg voortvloeien als bijvoorbeeld de annulering van de bestelling door ons.

ARTIKEL 20 - VERANTWOORDELIJKHEID

Onze verantwoordelijkheid beperkt zich alleen tot het vervangen van de defecte goederen voor zoverre wij, na retour in ons magazijn, enig gebrek hebben kunnen vaststellen dat ons ten laste kan gelegd worden, wat de oorsprong van het gebrek ook moge zijn, de verborgen fouten inbegrepen. Dit sluit elke vorm van schadevergoeding uit. Indien onze goederen geen defect vertonen maar om het even welke reden niet voldoen aan de behoeften van de klant kan alleen deze laatste hiervoor verantwoordelijk worden gesteld daar wij er ons toe beperken zijn order correct uit te voeren. Behoudens expliciete vermelding, staan wij niet in voor het gebruik van onze goederen daar wij noch het gebruik, noch de eindbestemming kennen.



all-round.be



 *All-Round NV
Industrielaan 27 bus 2
B-9320 Erembodegem*

 *+33 (0)9 363 93 60*

 *export@all-round.be*