

All-Round[®] NV

Display & P.O.S. Solutions

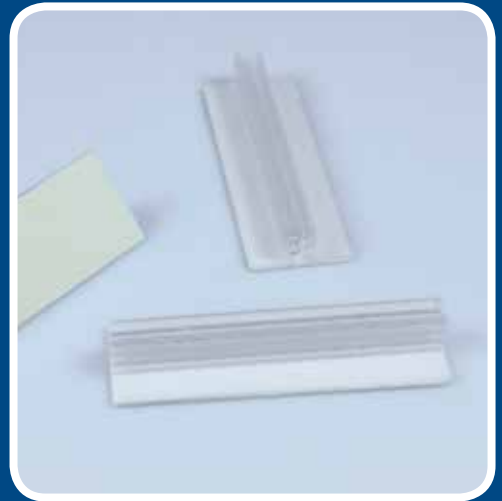

Publicité sur le lieu de vente

Retail Display

Large gamme de stock

Donne un boost à vos ventes !

All-Round[®] NV

Display & P.O.S. Solutions

*Vous êtes curieux ou en mal d'inspiration pour la finalisation de vos projets ?
N'hésitez pas à nous contacter pour fixer ensemble une visite de notre showroom.*



*All Round NV est facilement accessible grâce à sa situation centrale
sur l'autoroute E40 entre Bruxelles et Gand.*

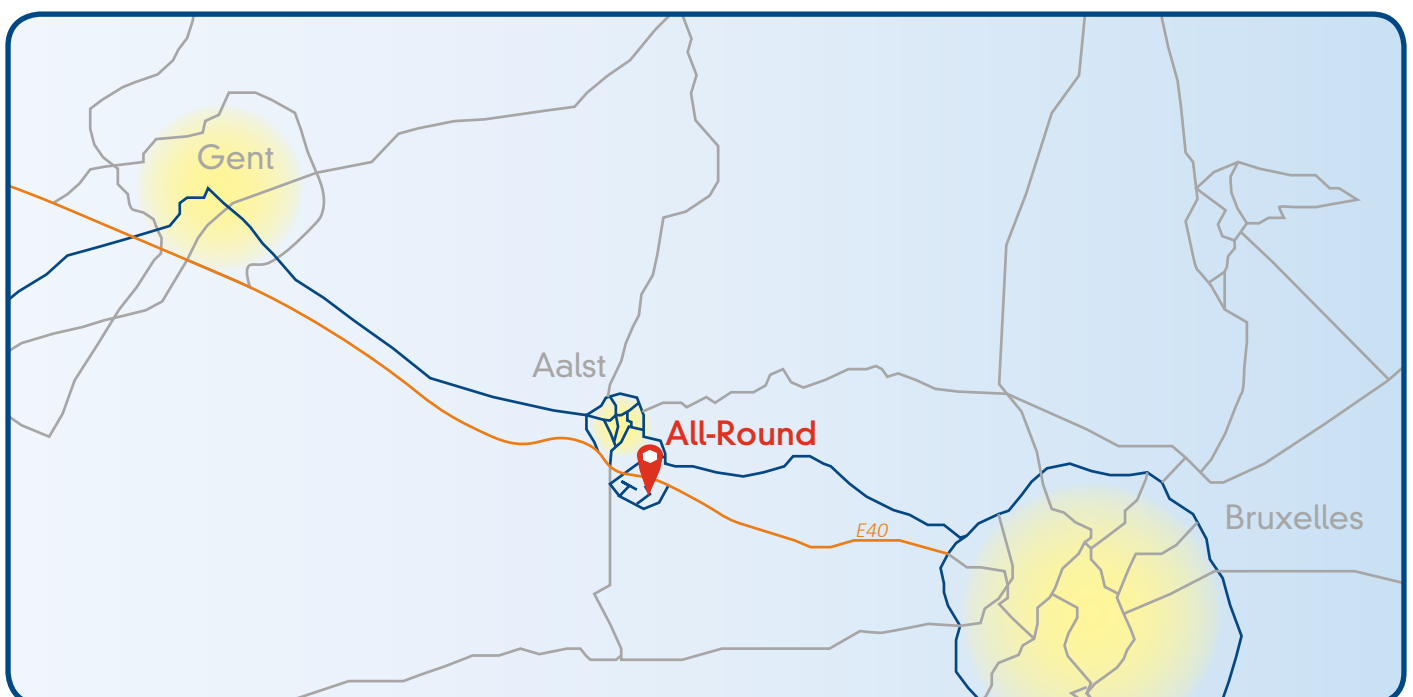



Vos produits et les campagnes de promotion qui s'y rapportent sont uniques ; c'est bien la raison pour laquelle vous préférez avant tout les mettre en lumière.

Etes-vous pour cela à la recherche d'un système de fixation spécifique pour votre point de vente ? Votre préférence va alors indubitablement vers un support de promotion qui attire l'attention de vos clients, les informe ou les incite à l'acte d'achat.

Accessoires de présentation ou de displays, stop rayons, profils porte étiquettes, systèmes de suspension, porte visuels ou supports de construction pour displays : les produits PLV que vous utiliserez laisseront le consommateur sans voix, l'étonneront ou le stimuleront à acheter. De plus, vous recherchez une solution rapide et d'un service professionnel dans un délai très court qui prend la mesure de votre business.

Vous êtes résolument à la bonne adresse chez All Round NV pour tout cela. Une équipe jeune, dynamique et multilingue se tient à votre disposition pour donner l'attention qu'ils méritent à vos projets nationaux ou internationaux. Ce catalogue vous donne un avant-goût des possibilités illimitées qui existent.

Au cours de notre collaboration vous bénéficierez de notre large expertise et intérêt pour tous vos projets, quels qu'ils soient : discrets ou exubérants, petits ou étendus, sur mesure ou à grande échelle. Nous sommes réellement à mesure de penser « out of the box » à vos côtés tout en nous basant sur les particularités de vos produits et vos souhaits afin de vous proposer une solution personnalisée. En effet par le biais de nos produits, nous désirons vous convaincre mais également persuader vos clients !

Des délais ultra-courts ? Cela nous convient à merveille. Nous possédons notre propre site de production, une offre très étendue et un très large stock. Parallèlement nous nous efforçons en permanence de satisfaire des temps de livraison ultra courts. Vous le remarquerez : c'est chez All Round NV que vous trouvez le service et les produits que vous cherchez pour décupler les ventes de vos produits et faire croître votre chiffre d'affaires.

Vous êtes prêts à faire ressortir vos produits de la masse ? Alors contactez-nous pour convenir de la visite d'un de nos experts chez vous. Ensemble nous déterminerons quel système ou produit convient le mieux pour votre campagne et comment nous allons personnaliser le tout pour en tirer le meilleur et persuader vos clients.

L'équipe d'All Round vous remercie pour votre confiance et se tient à votre disposition pour vous accompagner dans vos projets.

1. Accessoires de suspension

• Crochets plafond en plastique



• Crochets magnétiques



• Crochets en métal



• Profils porte-affiches



• Mobiles porte-affiches



2. Accessoires de présentation

• Wobblers avec Easy Peel



• Wobblers en aluminium



• Wobblers à ressort



• Wobblers personnalisés



• Clips stop-rayons



• Potences



• Porte-étiquettes



• Cravattes cross merchandising



• Accessoires cross merchandising



• Bandes cross merchandising sur mesure



3. Accessoires d'étiquetage

• Attaches



• Grippeurs

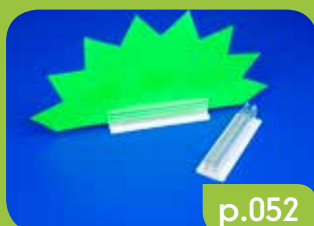

• Porte-stylos



• Clips de suspension



• Fix-Twist



• Clips pour panier en fil métallique



• Grippeurs d'assemblage



• Grippeurs charnière

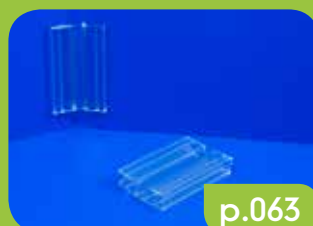

• Grippeurs ventouse



• Porte-étiquettes



• Pincettes porte-étiquettes en polystyrène



• Pièces individuelles pour porte-étiquettes



• Ventouses



• Badges



4. Porte visuels

• Porte brochures



• Présentoirs



• Présentoirs pour cartes de visite



• Boîtiers pour carte de visite



• Porte-calendriers

• Porte-affiches

• Chevalets en carton

• Pochettes adhésives



p.086



p.087



p.092



p.093

• Pochettes non-adhésives



p.094

5. Accessoires display

• Broches en plastique pour fond perforé

• Broches auto-perforantes en plastique

• Broches adhésives simples en plastique

• Broches universelles en plastique



p.096



p.098



p.099



p.100

• Broches bilatérales larges en plastique

• Broches en métal

• Limiteurs de stock pour broches

• Porte-étiquettes pour broches



p.102



p.103



p.105



p.106

• Systèmes antivols pour broches

• Hang Tabs

• Plateaux tournants

• Accessoires pour tubes



p.107



p.108



p.112



p.112

• Pieds de support

• Accessoires d'assemblage

• Accessoires lumières LED

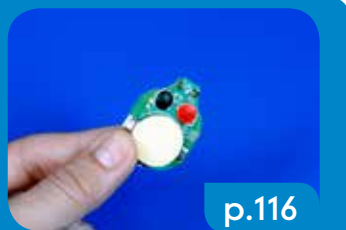

6. Accessoires d'assemblage

• Boutons pression

• Rivets d'assemblage

• Fermetures auto-agrippantes

• Pastilles adhésives



• Rubans adhésifs

• Pastilles de colle

• Pastilles magnétiques

• Bandes magnétiques



• Relieurs de documents & accessoires

• Accessoires CD

• Chaînes boules & accessoires

• Crochets & anneaux



7. Cadres

• Cadres clippants

• Tableaux d'affichage

• Tableaux d'information

• Cadres en plastique et accessoires



● Chevalets

● Systèmes
porte-bannières



8. Divers

● Systèmes anti-vol

● Poignées

● Accessoires calendrier



SOMMAIRE

ACCESSOIRES DE SUSPENSION 1 - 14

Crochets plafond en plastique	2
Crochets magnétiques	5
Crochets en métal	7
Profils porte-affiches	10
Mobiles porte-affiches	13

ACCESSOIRES DE PRÉSENTATION 15 - 45

Wobblers avec Easy Peel	16
Wobblers en aluminium	19
Wobblers à ressort	22
Wobblers personnalisés	23
Clips stop-rayons	24
Potences	27
Porte-étiquettes	32
Cravattes cross merchandising	37
Accessoires cross merchandising	42
Bandes cross merchandising sur mesure	43

ACCESSOIRES D'ÉTIQUETAGE 45 - 80

Attaches	46
Grippeurs	52
Porte-stylos	56
Clips de suspension	57
Fix-Twist	58
Clips pour panier en fil métallique	59
Grippeurs d'assemblage	61
Grippeurs charnière	63
Grippeurs ventouse	64
Porte-étiquettes	65
Pinces porte-étiquettes en polystyrène	68
Pièces individuelles pour porte-étiquettes	71
Ventouses	72
Badges	77

PORTE VISUELS 81 - 94

Porte-brochures	82
Présentoirs	84
Présentoirs pour cartes de visite	85
Porte-cartes de visite	86
Porte-calendriers	86
Porte-affiches	87
Chevalets en carton	92
Pochettes adhésives	93
Pochettes non-adhésives	94

ACCESSOIRES DISPLAY 95 - 116

Broches en plastique pour fond perforé	96
Broches auto-perforantes en plastique	98
Broches adhésives simples en plastique	99
Broches universelles en plastique	100
Broches bilatérales larges en plastique	102
Broches en métal	103
Limiteurs de stock pour broches	105
Porte-étiquettes pour broches	106
Systèmes antivols pour broches	107
Hang Tabs	108

Plateaux tournants	112
Accessoires pour tubes.....	112
Pieds de support.....	113
Accessoires d'assemblage	114
Accessoires lumières LED	116

ACCESSOIRES D'ASSEMBLAGE 117 - 146

Boutons pression.....	118
Rivets d'assemblage	122
Fermetures auto-agrippantes.....	126
Pastilles adhésives	128
Rubans adhésifs.....	132
Pastilles de colle	135
Pastilles magnétiques.....	135
Bandes magnétiques	136
Relieurs de documents & accessoires	138
Accessoires CD.....	139
Chaînes boules & accessoires.....	141
Crochets & anneaux	142

CADRES 147 - 161

Cadres clippants	148
Tableaux d'affichage	152
Tableaux d'information	153
Cadres en plastiques et accessoires	155
Chevalets	156
Systèmes porte-bannières.....	160

DIVERS 161 - 166

Systèmes anti-vol.....	162
Poignées	164
Accessoires calendriers	165

RÉFÉRENCES

A

ATT3	48
ATT5	47
ATT6	47
ATT7	47
ATT8	47
ATT9	48
ATT10H	48
ATT11H	49
ATT 14	50
ATT15	51
ATT15B	51
ATT16	46
ATT17	46
ATT18	49
ATT22	50

B

BAC1/MT	92
BAC2/MT190	92
BAD1	77
BAD5	77
BAD8	78
BAD12	80
BAD15	94
BAD16	79
BAD20/.../S	94
BAD26	79
BAD33	79
BAD54	80
BAN1	80
BAN1/470	28
BAN1/C	28
BAN1/D	28
BAN4/H	30
BAN4/H	101
BAN4/V	30
BAN4/V	101
BAN8	160
BAN11	27
BAN12	27
BAN13	29
BAN20/80	160
BLI1/4035	111
BLI1/5050	109
BLI2/2740	111
BLI5	110
BLI11	110
BLI154	109
BLI196	109
BLI325	111
BLI340	131
BLI361	109
BLI362	109
BLI364	109
BLI384	109
BLI398	109
BLI1001	110
BLI55429	111
BLI550185	111
BRO2	84

C

CDB	86
CDP	140

CDR	140
CHA	141
CHA3H	141
CHA4	141
CHA9	141
CLI6/10T	59
CLI7	25
CLI7/T	25
CLI7/Z	25
CLI9	57
CLI10	57
CLI13/25	112
CLI17	78
CLI22	78
CLI22/B	25
CLI24	59
COR1	114
COR2	114
COR3	113
COR4	113
COR5	113
COR10	115
COR11	115
COR19	115

D

DAT1	165
DAT2	165
DAT3	165
DAT5	165
DIS4	118
DIS5	122
DIS6	118
DIS8	119
DIS9	119
DIS13	122
DIS13/ACC/LUS	125
DIS13/ACC/OOG	125
DIS15	120
DIS16	120
DIS18	51
DIS19	121
DIS130	124
DOC1	138
DOC2	138
DOC3	138
DOT3	135
DOT4	131
DOT6	131
DRH	93

F

FOA1	128
FOA1/DR	128
FOA1/R20	129
FOA2/R20	130
FOA3	132
FOA4/RT15	129
FOA5	132
FOA6	133
FOA7	133
FOA8	130
FOA10/25	129
FOA11	130
FOA12/12	134
FOA13	134
FOA15	134
FOT4	146

FOT5/40	146
FRA1H/C	155
FRA6	154
FRA/MAG	154

KAD13/A4	84
KAD14	153
KAD16	159
KAD17	159
KAD18	153
KAD19	154
KAD20	159
KAD25	158

H

HAN0	2
HAN1	2
HAN1/RT	58
HAN2	3
HAN3	3
HAN4	3
HAN5	4
HAN6	4
HAN7	4
HAN8	4
HAN10	7
HAN11	7
HAN12	8
HAN14	8
HAN15	7
HAN16	7
HAN17	7
HAN18	8
HAN20	9
HAN22	3
HAN33	25
HAN33/B	25
HAN34	4
HND4	164
HND6	164
HND30	164
HOO3	42
HOO3	142
HOO4	143
HOO5J	143
HOO9/B	144
HOO10	42
HOO10	143
HOO11	144
HOO13	144
HOO14	145
HOO15/35	145
HOO16/60	144
HOO17	42
HOO17	142
HOO18	42
HOO18	142
HOO20N	42
HOO20N	143
HOO21	50
HOO21	145

K

KAD1	148
KAD1L	149
KAD10/	149
KAD1/PU	151
KAD1/W	150
KAD1/WT	150
KAD2H	12
KAD3/M	157
KAD3/P	156
KAD3W	156
KAD5NW	157
KAD9W	158
KAD10	153
KAD10/TAB	153

L

LAB4	32
LAB7	33
LAB8	33
LAB9	34
LAB10	34
LAB11	35
LAB12	35
LAB13	35
LAB15	36
LAB16	115
LAB17	36
LAB20/4065	106
LAB22/300	36
LEA1	90
LEA1/W	90
LEA2	88
LEA3H	82
LEA4/N	82
LEA5/N	82
LEA6/N	82
LEA4X3/N	83
LEA5X4/N	
LEA6/NB	82
LEA8	87
LEA9	87
LEA10	87
LEA10/PET	88
LEA11	88
LEA12	85
LEA13/G	86
LEA13/N	85
LEA13/RVS	85
LEA14	83
LEA14/SLAT	83
LEA17	85
LEA18	87
LEA23	89
LEA24	26
LEA35	90
LEA40/T	86
LED1	116

M

MAG1	5
MAG2	5
MAG4	6
MAG5	136
MAG5/MP	136
MAG7	56
MAG7/5	56
MAG8	78
MAG8/R	78
MAG9	80
MAG10	5
MAG12	135
MAG13	137
MAG20	29
MAG/CLIP	6

MAG/CLIP	137
MEM1	152
MEM2	152
MEM3	152
MEN21	89

P

PEG1	96
PEG2	96
PEG3	96
PEG4	96
PEG5	96
PEG6/50	97
PEG6	97
PEG7	97
PEG8	97
PEG9/60	99
PEG11	100
PEG12	101
PEG12D	102
PEG12P	100
PEG14	103
PEG15	103
PEG16	104
PEG17	106
PEG18	104
PEG20	105
PEG21	105
PEG30	105
PEG32	106
PEG33	106
PEG40/MAG	107
PEG40/R	107
PEG40/Z	107
PEG41/R	107
PEG41/Z	107
PEN1	56
PEN3	57
PLO/...	89
POC1/RH	93
POC5	139
POC6	139
POC8	139
POCES	94
POL2	112
POL3	112
POS1	10
POS3	10
POS6/T	12
POS8/18	11
POS10	11
PRO1/./3	98
PRO1/50/3	98
PRO1/100/3	98
PRO1/150/3	98
PRO1/200/3	98
PRO2	98
PRO3/./3	99
PRO4	99
PUL2H	163
PUL2H/L	163

R

RAZ2	31
RAZ4	31

S

SAF1	162
SAF2	162
SAF3	162
SAF3/W	162
SEL1	38
SEL1/S	37
SEL1/L	37
SEL2	38
SEL3	39
SEL4	39
SEL5	40
SEL6	40
SEL9	39
SEL11	40
SEL12	41
SHE5/S	24
SHE7	24
SUC1	72
SUC2-II	73
SUC2/ZH	73
SUC3/P	73
SUC4H	73
SUC5	74
SUC6	74
SUC7	74
SUC8	75
SUC9	76
SUC10	74
SUC13	72
SUC14	75
SUC16	76
SUC50	75
SUP1/15	54
SUP1	54
SUP2	54
SUP1/3	54
SUP1/50	54
SUP4	54
SUP5	54
SUP7	54
SUP7M/75	56
SUP7M	56
SUP5/5	54
SUP5/5/35	54
SUP8	54
SUP9	54
SUP21	26
SUP24/75	54
SUP25	54
SUP26	54
SUP28	55
SUP29	55
SUP30	55
SUP39	55
SUP40	55
SUP47	59
SUP50	60
SUP52	60
SUP54	60
SUP55	61
SUP56	61
SUP57	62
SUP58	62
SUP59	62
SUP60	62
SUP61/01	63
SUP62	64
SUP63	64
SUP66	63

SUP66/25	63
SUP66M	63
SUP69	55
SUP73	60
SUP77	64
SUP_PP1	54

T

TAB3	112
TIC 6	66
TIC7	65
TIC8/B	65
TIC9	65
TIC10	70
TIC50/01	71
TIC50/05	71
TIC50/02	71
TIC50/06	71
TIC50/03	71
TIC50/04	71
TIC50/07	71
TIC11/V	66
TIC12	66
TIC14	67
TIC23	67
TIC25/100	68
TIC27	68
TIC29	68
TIC32	69
TIC36	69
TIC38	69
TIC39	70
TIC44	70
TRI1	13
TRI2	13
TRI4	13

V

VEL10	126
VEL11	127
VEL12	127
VEL20	127

W

WIN2	59
WOB1	17
WOB2	20
WOB2/2T	18
WOB3/2	20
WOB4	22
WOB4/GM	22
WOB5	22
WOB5/B	22
WOB11	17
WOB12	18
WOB13	18
WOB20	21
WOB21	21
WOB24	21

1. Accessoires de suspension

1

Faire ressortir votre campagne de publicité ou de promotion et utiliser l'espace disponible au maximum de son potentiel est votre priorité ?

Dans ce cas nos accessoires de suspension sont la solution qu'il vous faut. Les crochets de plafond et les posters attirent immédiatement l'œil du consommateur et informent le public à propos des prix et actions spéciales sur vos produits.

Les systèmes de suspension se fixent sur tous les types de murs ou de plafonds : en fonction du support vous optez pour un crochet, une attache ou un clip de suspension. Les systèmes auto-adhésifs ou magnétiques sont encore plus faciles d'utilisation. Le fil conducteur de cette gamme peut être résumé par sa compétitivité et sa commodité d'emploi.

Vous n'avez pas d'idée précise de ce dont vous avez besoin ? Prenez contact afin que nous vous proposons une solution sur mesure.

1.1 Crochets plafond en plastique

1.2 Crochets magnétiques

1.3 Crochets de suspension métalliques

1.4 Profils porte-affiches

1.5 Mobiles porte-affiches

1.1 Crochets plafond en plastique

Nos crochets plafond en plastique sont simples et faciles à utiliser. Les crochets sont disponibles en plusieurs formats et variantes. Ils permettent de suspendre des visuels à partir d'un faux plafond.

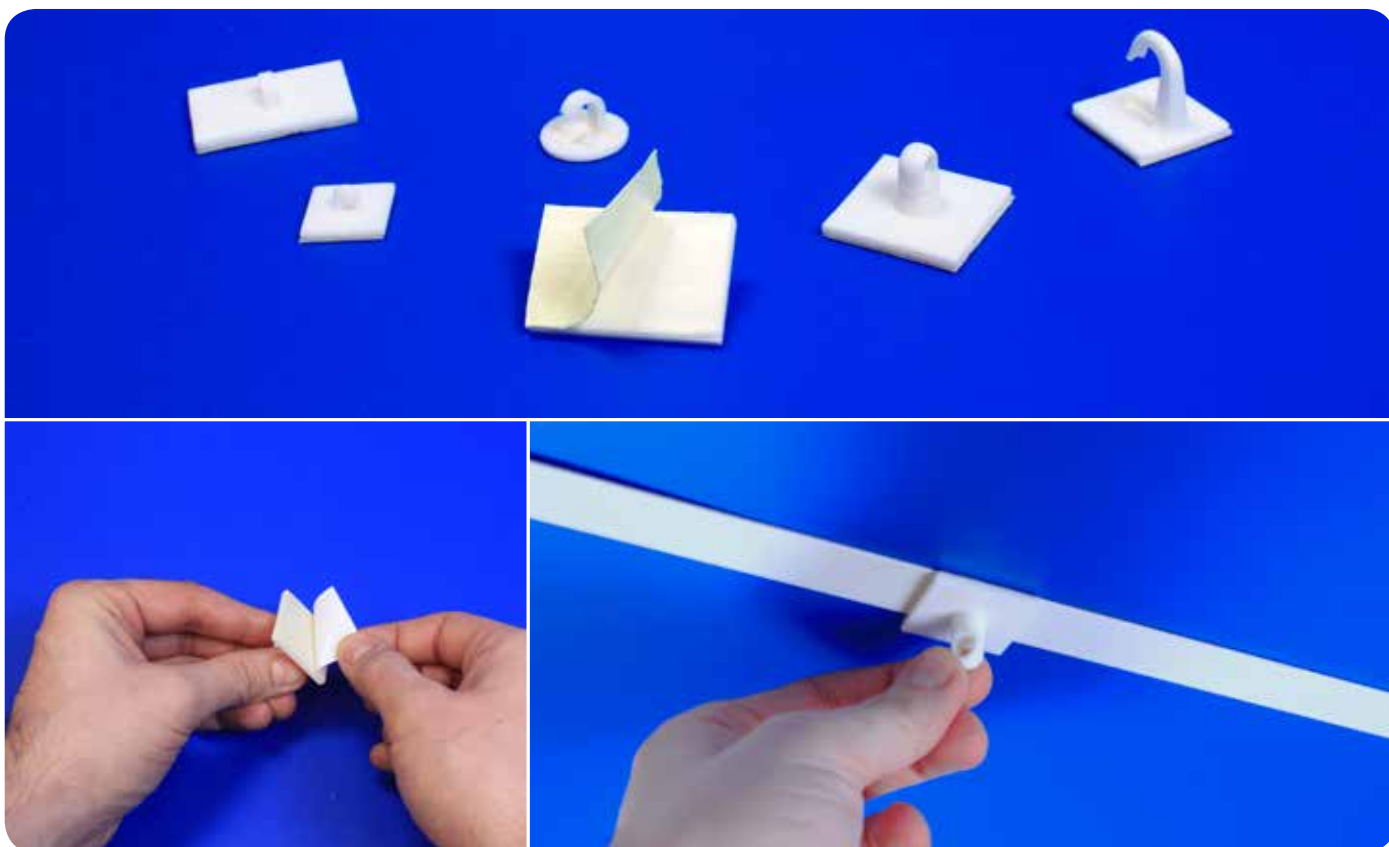

HANO - HAN1

Crochet de plafond adhésif carré en blanc.
Permet de suspendre un visuel à partir d'un faux plafond.

	L	I	ADHÉSIF	<input checked="" type="checkbox"/>	
HANO	18mm	18mm	Permanent	<input type="checkbox"/>	
HAN1	20mm	20mm	Permanent	<input type="checkbox"/>	

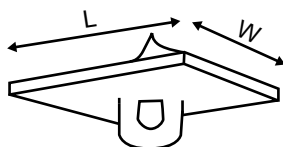

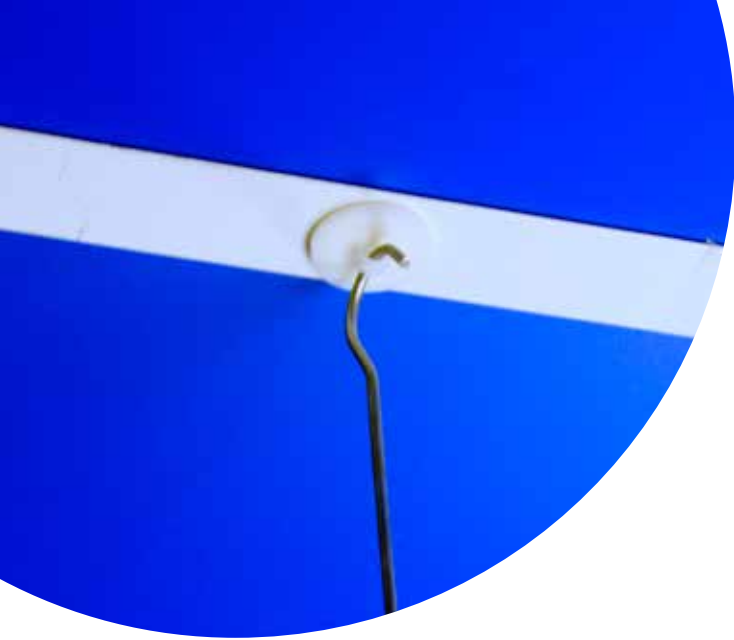

HAN22

Crochet de plafond adhésif rond en blanc.
Permet de suspendre un visuel à partir d'un faux plafond.

∅	ADHÉSIF	<input checked="" type="checkbox"/>	
22mm	Amovible	●	

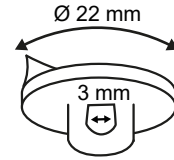

1

HAN3

Crochet de plafond adhésif rectangulaire en blanc.
Permet de suspendre un visuel à partir d'un faux plafond.

L	I	ADHÉSIF	<input checked="" type="checkbox"/>	
37mm	26mm	Permanent	●	

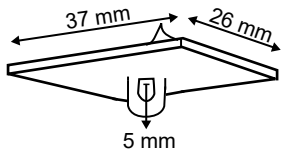

HAN4

Crochet de plafond adhésif carré avec un œillet de suspension rotatif en blanc. Permet de suspendre un visuel sur 360° à partir d'un faux plafond.

L	I	ADHÉSIF	<input checked="" type="checkbox"/>	
30mm	30mm	Permanent	●	

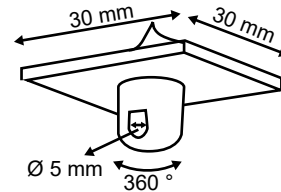

HAN2

Crochet de plafond adhésif carré avec un crochet de suspension. A utiliser uniquement comme crochet de plafond.

L	I	ADHÉSIF	<input checked="" type="checkbox"/>	
25mm	25mm	Permanent	●	

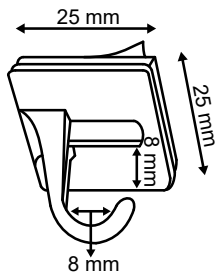

HAN34

Crochet de plafond adhésif rond en blanc.
Aussi utilisable comme porte-stylo.

	∅	ADHÉSIF	<input checked="" type="checkbox"/>	
HAN34	20mm	Permanent	<input type="checkbox"/>	<input type="checkbox"/>

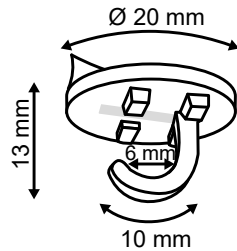

HAN6 - HAN7 - HAN8

Clip-crochet avec œillet de suspension pour plafond avec rail en T.
Permet de suspendre un visuel de votre faux plafond sans adhésif.

	L	I	FIXATION	COULEUR	<input checked="" type="checkbox"/>	
HAN6	19mm	30mm	Clip	Blanc	<input type="checkbox"/>	<input type="checkbox"/>
HAN7	22mm	20mm	Clip	Transparent	<input type="checkbox"/>	<input type="checkbox"/>
HAN8	20mm	20mm	Clip	Transparent	<input checked="" type="checkbox"/>	<input type="checkbox"/>



HAN6

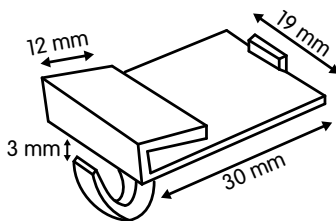

HAN7

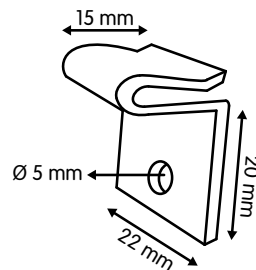

HAN8

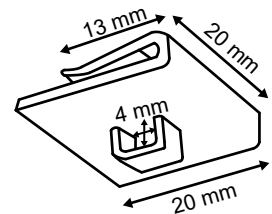

HAN5

Crochet adhésif rond avec un petit bouton.
Permet d'accrocher un visuel sur une étagère.

	∅	ADHÉSIF	<input checked="" type="checkbox"/>	
HAN5	20mm	Permanent	<input type="checkbox"/>	<input type="checkbox"/>

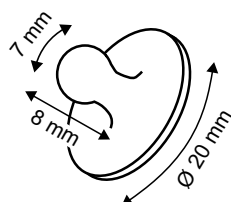

1.2 Crochets magnétiques

Nos crochets magnétiques sont pratiques et faciles à mettre en place. Les crochets sont idéaux pour des plafonds métalliques sans utiliser d'adhésif. Ils sont disponibles en nombreuses dimensions et différentes forces d'adhérence.

1



MAG1 - MAG2 - MAG10

Aimant avec crochet de suspension.

	L	I	∅	FORME	<input checked="" type="checkbox"/>	
MAG1	13mm	14mm	/	Rectangulaire	•	
MAG2	13mm	37mm	/	Rectangulaire	•	
MAG10	/	/	16mm	Rond	•	

MAG1

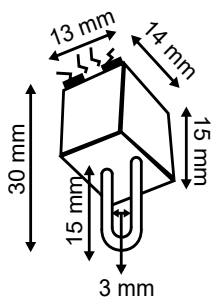

MAG2

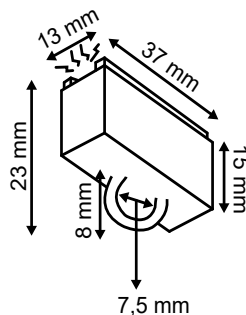

MAG10

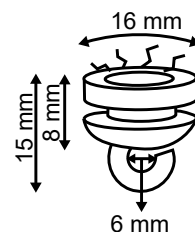



MAG4

Aimant rond en acier blanc avec crochet de suspension.

	Ø	<input checked="" type="checkbox"/>	
MAG4/25	25mm	•	
MAG4/36	36mm	•	
MAG4/40	40mm		•
MAG4/50	50mm	•	
MAG4/63	63mm		•



MAG/CLIP

Clip magnétique blanc avec un dos adhésif. Le clip peut être utilisé sur des murs, des fenêtres ou des surfaces métalliques.

Facile à installer et utiliser avec un dos adhésif ou métallique.

→ Longueurs, couleurs ou impressions fournis sur demande.

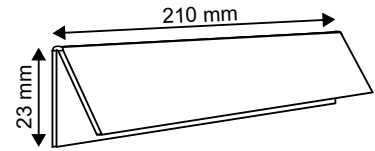

	L	H	<input checked="" type="checkbox"/>	
MAG/CLIP	210mm	23mm	•	

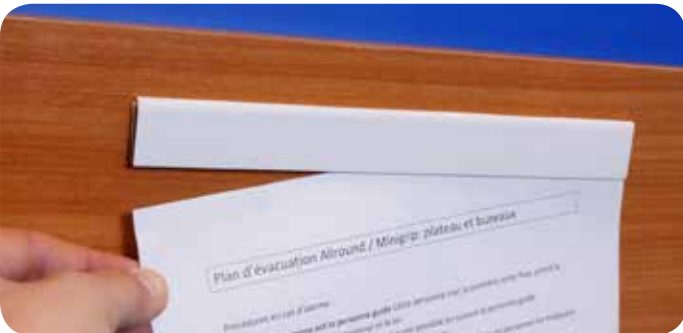

L → longueur | l → largeur | H → hauteur | Ø → diamètre | → de stock | → sur commande

1.3 Crochets en métal

Nos crochets en métal sont faciles et simples à utiliser. Les crochets sont disponibles en plusieurs formats et applications. Ils permettent de suspendre des visuels à partir d'un faux plafond.

1

HAN10 - HAN11

Crochet métallique pince pour faux plafond.

	I	H	FIXATION	<input checked="" type="checkbox"/>	
HAN10	30mm	67mm	Clip	•	
HAN11	8mm	30mm	Clip	•	

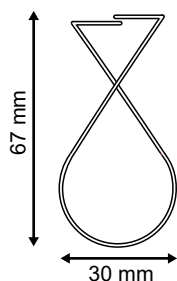

HAN10

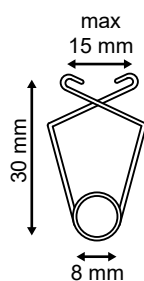

HAN11



HAN15 - HAN16 - HAN17

Crochet double métallique à ressort pour régler vous-même la hauteur de votre visuel.

Parfaitement flexible et extensible, ce crochet ressort permet d'adapter la suspension de votre message.

	L MIN	L MAX	<input checked="" type="checkbox"/>	
HAN15	320mm	2500mm	•	
HAN16	210mm	1400mm	•	
HAN17	160mm	1300mm	•	

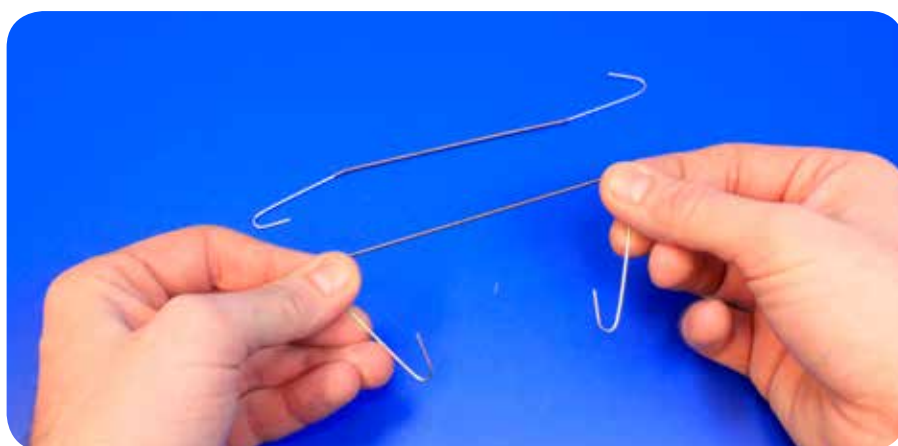

HAN12 - HAN14

Crochet métallique avec un fil nylon pour suspensions invisibles et réglables en hauteur.

1

	H	L CROCHET	L FIL	<input checked="" type="checkbox"/>	
HAN12	120mm	18mm	1200mm	•	
HAN14	120mm	42mm	1500mm	•	

HAN12

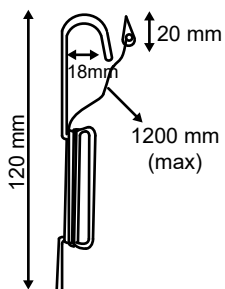

HAN14

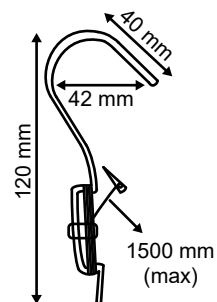

HAN18

Fil nylon sur bobine.

	ÉPAISSEUR	ROULEAU	<input checked="" type="checkbox"/>	
HAN18/0.25	0.25mm	200m	•	
HAN18/0.30	0.30mm	200m	•	
HAN18/0.35	0.35mm	200m		•
HAN18/0.40	0.40mm	100m		•
HAN18/0.50	0.50mm	100m		•
HAN18/0.60	0.60mm	100m		•
HAN18/0.70	0.70mm	100m		•



L → longueur | l → largeur | H → hauteur | Ø → diamètre |  → capacité | → de stock |  → sur commande

HAN20

Crochet double en métal galvanisé.

	L	ÉPAISSEUR	L CROCHET	☑	🛒
HAN20/60	60mm	2mm	16mm	●	
HAN20/100	100mm	2mm	19mm	●	
HAN20/150	150mm	2mm	20mm	●	
HAN20/200	200mm	2mm	14mm	●	
HAN20/250	250mm	2mm	14mm	●	
HAN20/300	300mm	2mm	15mm	●	
HAN20/400	400mm	2mm	16mm	●	
HAN20/500	500mm	2mm	16mm	●	
HAN20/600	600mm	2mm	16mm	●	
HAN20/750	750mm	2mm	20mm	●	
HAN20/800	800mm	2mm	20mm	●	
HAN20/1000	1000mm	2mm	20mm	●	
HAN20/1500	1500mm	2mm	20mm	●	
HAN20/2000	2000mm	2mm	20mm	●	



1



1.4 Profils porte-affiches

Nos porte-affiches pinçants sont parfaits pour une bonne mise en place de vos visuels et un maintien facile. Vous pouvez les suspendre à partir d'un plafond ou les coller contre un mur.



POS1

Porte-affiche en PVC, disponible en plusieurs longueurs ou couleurs.

→ Longueurs personnalisées sur demande.

→ Capacité maximum: 3mm

	L	COULEUR	☑	🛒
POS1/100	1000mm	Blanc	●	
POS1/120	1200mm	Blanc	●	
POS1/30	300mm	Blanc		●
POS1/40	400mm	Blanc	●	
POS1/50	500mm	Blanc	●	
POS1/60	600mm	Blanc	●	
POS1/70	700mm	Blanc	●	
POS1/80	800mm	Blanc	●	
POS1/90	900mm	Blanc	●	
POS1/T/100	1000mm	Transparent	●	
POS1/T/120	1200mm	Transparent	●	
POS1/T/125	1250mm	Transparent		●
POS1/T/50	500mm	Transparent	●	
POS1/T/60	600mm	Transparent	●	
POS1/T/70	700mm	Transparent	●	
POS1/T/85	850mm	Transparent	●	
POS1/T/90	900mm	Transparent	●	
POS1/Z/100	1000mm	Noir	●	
POS1/Z/120	1200mm	Noir	●	
POS1/Z/30	300mm	Noir		●
POS1/Z/40	400mm	Noir	●	
POS1/Z/50	500mm	Noir	●	
POS1/Z/60	600mm	Noir	●	
POS1/Z/70	700mm	Noir	●	
POS1/Z/80	800mm	Noir	●	
POS1/Z/85	850mm	Noir	●	
POS1/Z/90	900mm	Noir	●	



POS3

Crochet de suspension transparent pour le porte-affiche POS1.

L	I	H	☑	🛒
20mm	7mm	25mm	●	

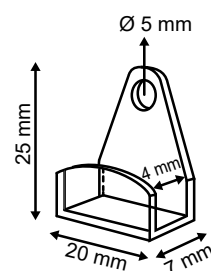

L → longueur | I → largeur | H → hauteur | Ø → diamètre | → capacité | ☑ → de stock | 🛒 → sur commande

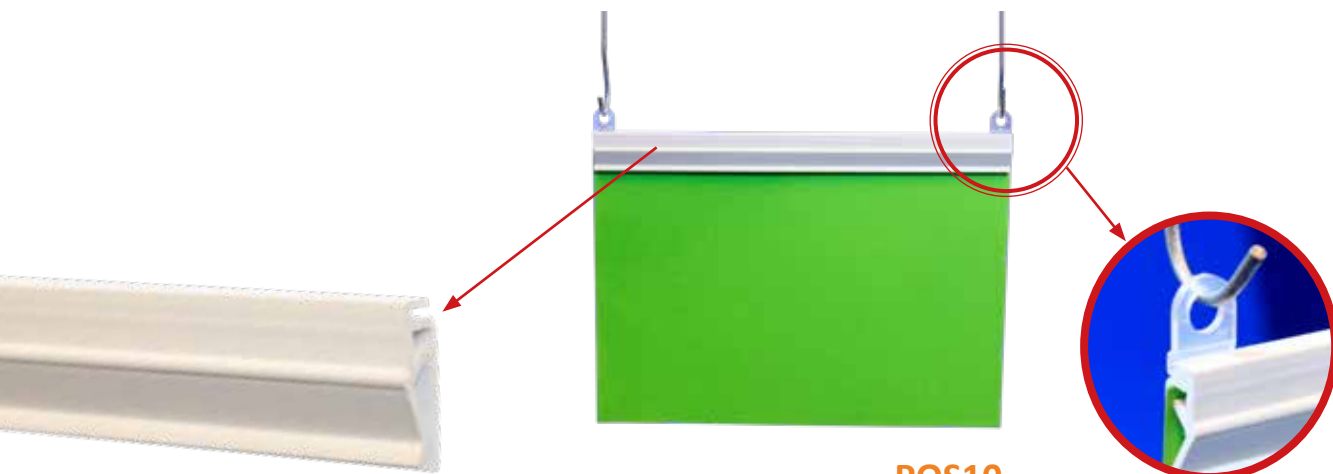

POS10

Crochet de suspension transparent pour le porte-affiche POS8/18.

L	I	H	∅	<input checked="" type="checkbox"/>	
10mm	4,5mm	14mm	6mm	•	

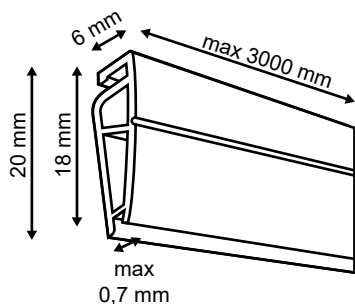
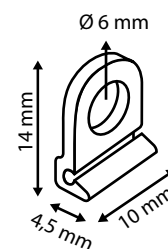

POS8/18

Porte-affiche clippant rigide, disponible en plusieurs longueurs ou couleurs. Délai rapide à partir de 14cm et maximum 1000pcs.

→ Longueurs personnalisées sur demande.

	L	COULEUR	<input checked="" type="checkbox"/>	
POS8/18/100	1000mm	Blanc	•	
POS8/18/120	1200mm	Blanc	•	
POS8/18/50	500mm	Blanc	•	
POS8/18/60	600mm	Blanc	•	
POS8/18/80	800mm	Blanc	•	
POS8/18/90	900mm	Blanc	•	
POS8/18/T/100	1000mm	Transparent	•	
POS8/18/T/120	1200mm	Transparent	•	
POS8/18/T/140	1400mm	Transparent	•	
POS8/18/T/40	400mm	Transparent	•	
POS8/18/T/50	500mm	Transparent		•
POS8/18/T/60	600mm	Transparent	•	
POS8/18/T/70	700mm	Transparent	•	
POS8/18/T/80	800mm	Transparent	•	
POS8/18/Z/100	1000mm	Noir	•	
POS8/18/Z/120	1200mm	Noir	•	
POS8/18/Z/50	500mm	Noir	•	
POS8/18/Z/60	600mm	Noir	•	

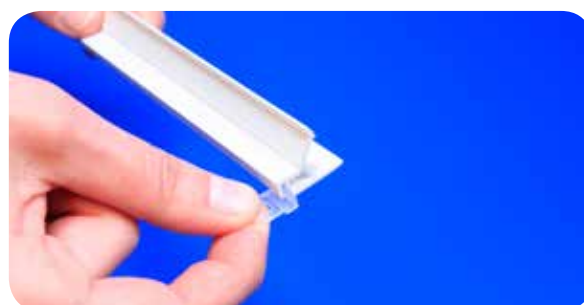

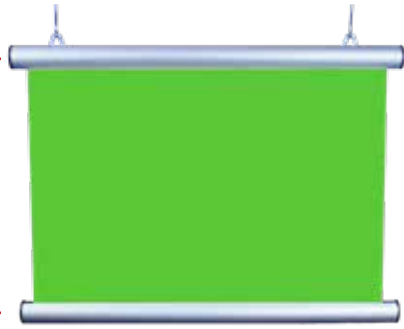
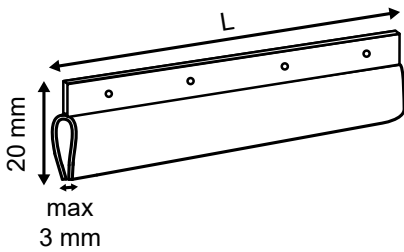

POS6/T

Porte-affiche perforé en PVC.
Un profil avec perforation tous les 50mm.

	L	☑	🛒
POS6/T/40	400mm	●	
POS6/T/60	600mm	●	
POS6/T/80	800mm	●	
POS6/T/120	1200mm	●	

KAD2H

Profilé clippant en aluminium.
1 set est composé de 2 profilés (haut et bas), de 2 œillets de suspension et de 4 embouts.
→ Hauteur du profil 26mm.
→ Longueurs personnalisées sur demande.

	L	☑	🛒
KAD2H/100	1000mm	●	
KAD2H/120	1200mm	●	
KAD2H/125	1250mm	●	
KAD2H/150	1500mm	●	
KAD2H/200	2000mm	●	
KAD2H/42	420mm	●	
KAD2H/50	500mm	●	
KAD2H/60	600mm	●	
KAD2H/70	700mm	●	
KAD2H/85	850mm	●	
KAD2H/90	900mm	●	

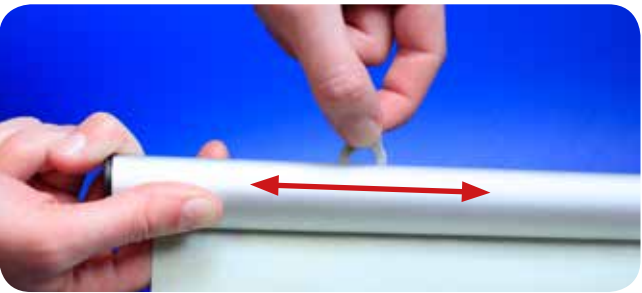

1.5 Mobiles porte-affiches

Les mobiles porte-affiches 3 ou 4 faces vous permettent de suspendre vos visuels. Les supports donnent une vision à 180° à vos messages. Pour accrocher au plafond ou à un présentoir.

1

TRI1 - TRI2

Mobile porte-affiches 3 faces.

1 set contient un triangle supérieur et inférieur.

	L.BRAS	FORMAT PAGES	<input checked="" type="checkbox"/>	
TRI1	160mm	A4 Paysage	•	
TRI1	160mm	A3 Portrait	•	
TRI2	317mm		•	
TRI2	317mm	A2 Portrait		•

TRI1

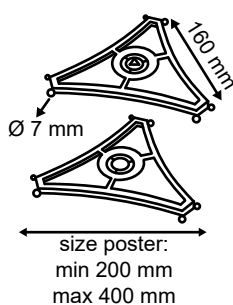

TRI2

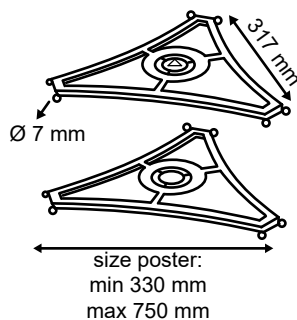

TRI4

Mobile porte-affiches 4 faces.

1 set contient un quadrilatère supérieur et inférieur.

	L.BRAS	FORMAT PAGES	<input checked="" type="checkbox"/>	
TRI4	160mm	A4 Paysage	•	
TRI4	160mm	A3 Portrait	•	

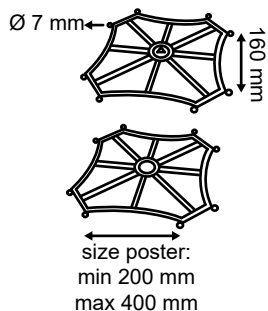

All-Round[®] NV

Display & P.O.S. Solutions



2. Accessoires de présentation

Les stops-rayons sont le meilleur moyen d'agrémenter le passage des consommateurs à travers les rayons. Ces accessoires attirent irrémédiablement le regard des clients vers des produits spécifiques et sont très aisés à appliquer dans le point de vente : ces outils dévoilent vos prix et promotions en un clin d'œil.

- Profils porte-étiquettes pour toute information à propos des prix
- Twisters, accroches clip et porte-banners
- Bandes Cross merchandising pour inciter le consommateur à un achat impulsif

Pour chaque produit et promotion, nous vous proposons un effet personnalisé. Les possibilités au sein de cette gamme sont infinies.

2.1 Wobblers avec Easy Peel

2.2 Wobblers en aluminium

2.3 Wobblers à ressort

2.4 Wobblers personnalisés

2.5 Clips stop-rayons

2.6 Potences

2.7 Porte-étiquettes

2.8 Cravattes cross merchandising

2.9 Accessoires cross merchandising

2.10 Bandes cross merchandising sur mesure

2.1 Wobblers avec Easy Peel

Les wobblers transparents sont fabriqués en PET recyclable, adhèrent à toutes les surfaces et l'adhésif ne laisse pas de traces.

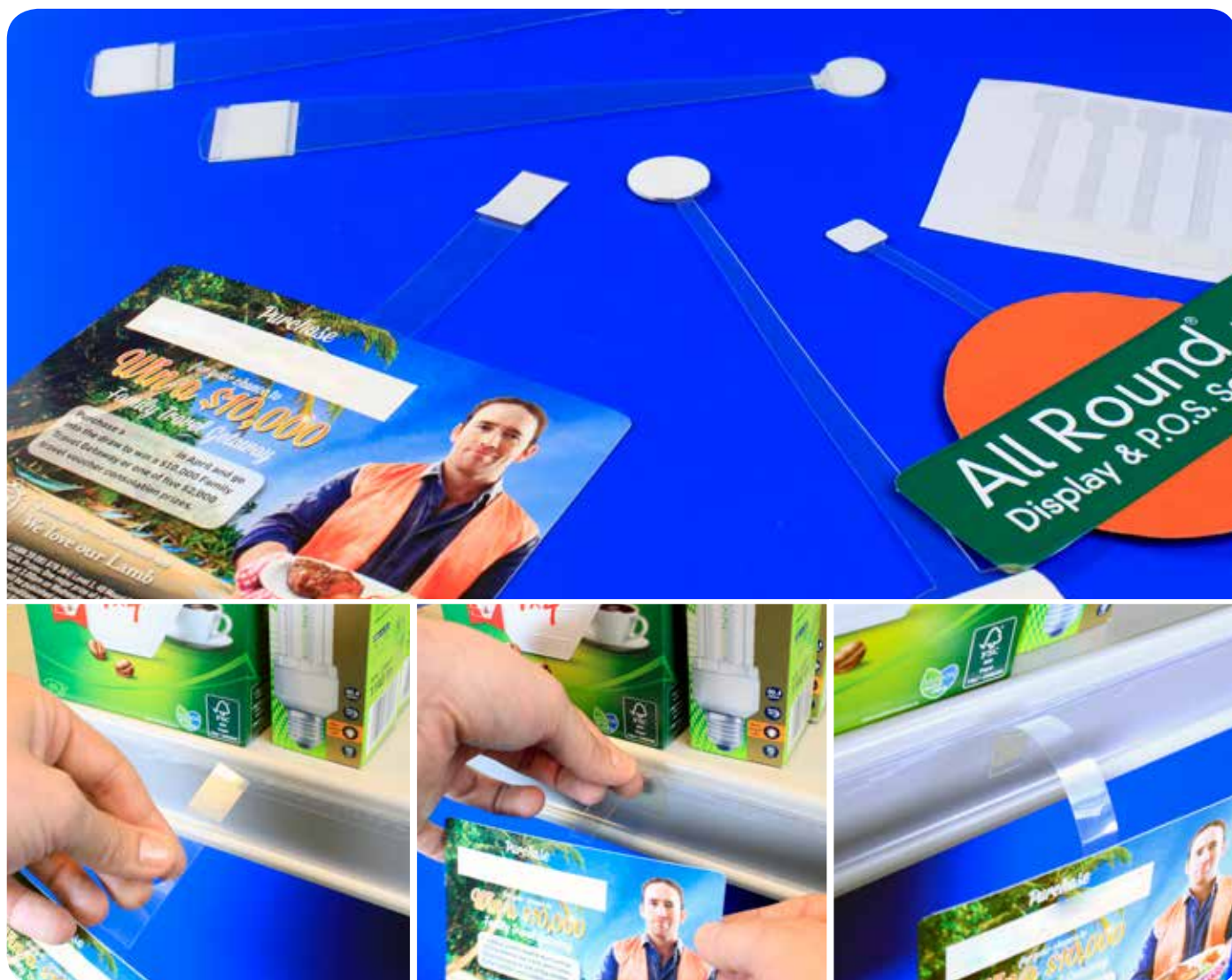

Fabricant expérimenté



Avec Easy Peel



100 % recyclable

WOB1

Wobbler en PET transparent sur feuille avec adhésif Easy Peel sur les deux extrémités du même côté. L'application Easy Peel permet de gagner du temps lors de la mise en place de votre magasin.

La présentation sur feuille vous permettra de garder une trace des quantités utilisées.

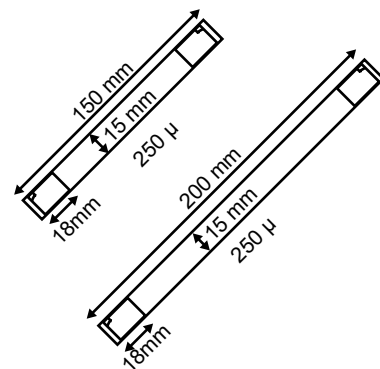

	L	I	PASTILLES	ÉPAISSEUR	ADHÉSIF	EMBALLAGE	<input checked="" type="checkbox"/>	
WOB1/15M	150mm	15mm	18mm	PET 250µ	Permanent	10 par feuille 100 par lot	•	
WOB1/20M	200mm	15mm	18mm	PET 250 µ	Permanent	10 par feuille 100 par lot	•	

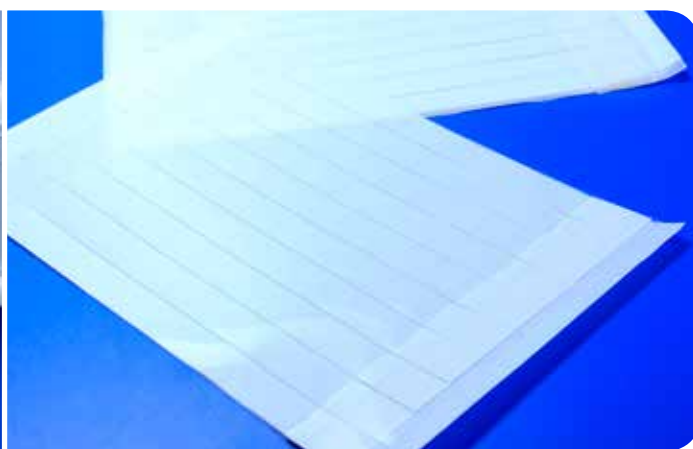

WOB11

Wobbler en PET transparent avec adhésif mousse Easy Peel sur une extrémité et une perforation sur l'autre extrémité pour y accrocher vos messages.

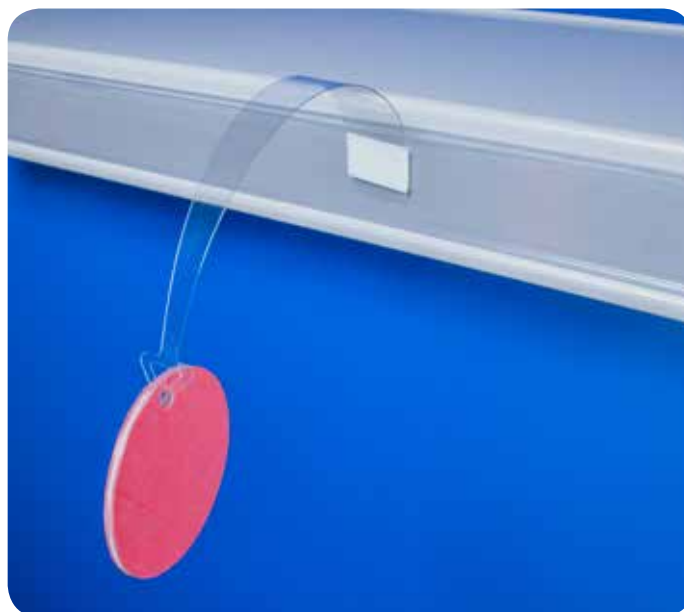
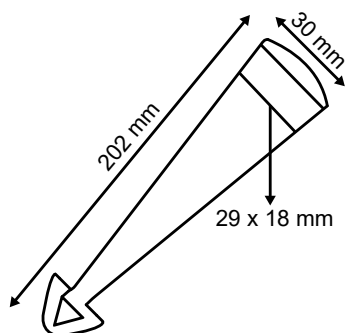

	L	I	PASTILLES	ÉPAISSEUR	ADHÉSIF	EMBALLAGE	<input checked="" type="checkbox"/>	
WOB11	202mm	30mm	29 x 18mm	PET 380 µ	Permanent	Vrac (100 par lot)	•	

WOB12

Wobbler en PET transparent avec adhésif Easy Peel mousse sur les deux extrémités du même côté.

→ Aussi disponible avec adhésif repositionnable.

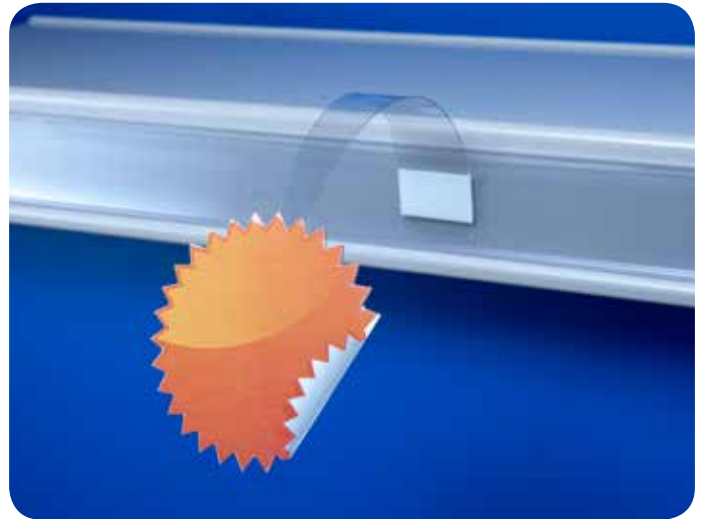
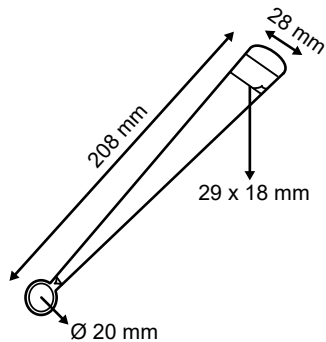

	L	I	ÉPAISSEUR	ADHÉSIF	EMBALLAGE	<input checked="" type="checkbox"/>	
WOB12	208mm	28mm	PET 380μ	Permanent/Amovible	Vrac (lot)	•	

WOB13

Wobbler en PET transparent avec adhésif Easy Peel mousse sur les deux extrémités du même côté.

→ Recommandé pour des cartons légers.

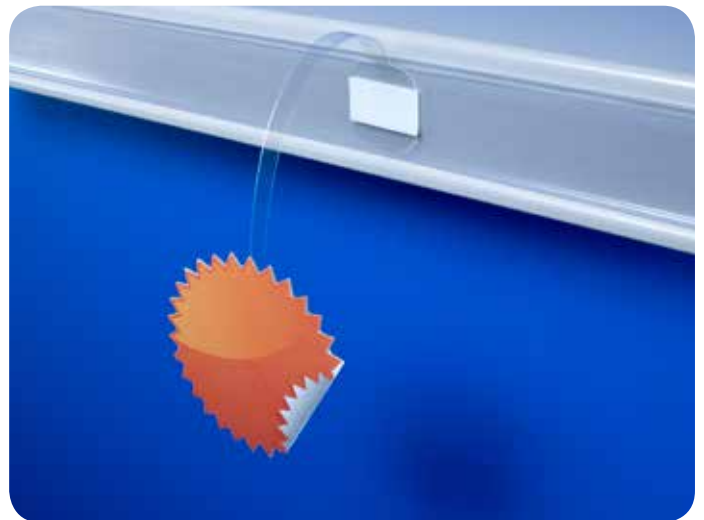
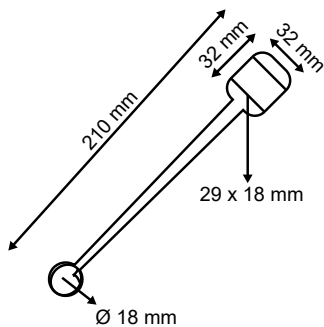

	L	I	ÉPAISSEUR	ADHÉSIF	EMBALLAGE	<input checked="" type="checkbox"/>	
WOB13	210mm	32mm	PET 380μ	Permanent	Vrac (100 par lot)	•	

WOB2/2T

Wobbler en PET transparent avec adhésif Easy Peel sur les deux extrémités du même côté. Le wobbler attire l'attention grâce à son mouvement permanent du fait de sa souplesse.

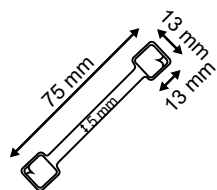

	L	I	ÉPAISSEUR	ADHÉSIF	EMBALLAGE	<input checked="" type="checkbox"/>	
WOB2/2T	75mm	13mm	PET 250μ	Permanent	10 par feuille 100 par lot	•	

L → longueur | I → largeur | H → hauteur | Ø → diamètre | → capacité | → de stock | → sur commande

2.2 Wobblers en aluminium

Le gros avantage des wobblers adhésifs en aluminium est qu'ils sont déformables dans tous les sens. Nous sommes en mesure de vous proposer une large variété : différentes formes et adhésifs qui répondent à vos besoins.



2



Solide & Fiable

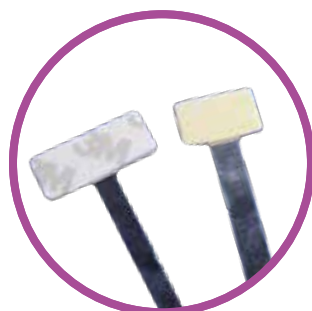

Pour une présentation rapide



Déformables en différentes positions

WOB2

Wobblers adhésifs déformables en aluminium.

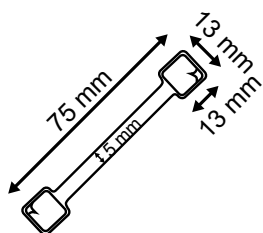

	L	PASTILLES	ADHÉSIFS	ADHÉRENCE	<input checked="" type="checkbox"/>	
WOB2/2M	75mm	13x13mm	2 extrémités	Adhésif 3M - permanent	•	
WOB2/2MZ	75mm	13x13mm	2 extrémités	Permanent	•	
WOB2/2MR	75mm	13x13mm	2 extrémités	Côté blanc : amovible Autre côté : permanent	•	
WOB2/3M/R	75mm	13x13mm	3 extrémités	Côté blanc : amovible Autre côté : permanent	•	
WOB2/2	75mm	20x12mm	2 extrémités	Adhésif 3M - permanent	•	

WOB3/2

Wobblers déformables en aluminium avec 2 pastilles adhésives sur les extrémités du même côté.

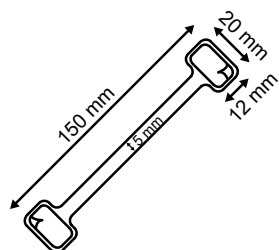

	L	PASTILLES	ADHÉSIFS	ADHÉRENCE	<input checked="" type="checkbox"/>	
WOB3/2	150mm	20x12mm	2 extrémités	Permanent	•	

WOB20

Wobblers blancs déformables en métal avec 3 pastilles adhésives sur les extrémités.

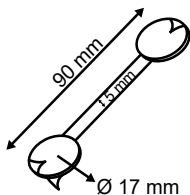

	L	Ø PASTILLES	ADHÉSIFS	ADHÉRENCE	<input checked="" type="checkbox"/>	
WOB20	90mm	17mm	2 sur une extrémités 1 sur l'autre extrémités	Permanent	•	

WOB21

Wobblers déformables en aluminium avec 2 grandes pastilles adhésives sur les extrémités.

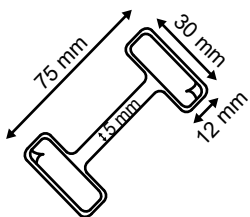

	L	PASTILLES	ADHÉSIFS	ADHÉRENCE	<input checked="" type="checkbox"/>	
WOB21	75mm	30x12mm	2 extrémités	Adhésif 3M – permanent	•	
WOB21/3/R	75mm	30x12mm	2 extrémités	Côté blanc : amovible Autre côté : permanent	•	

WOB24

Wobblers déformables en aluminium avec 2 pastilles adhésives sur les extrémités du même côté.

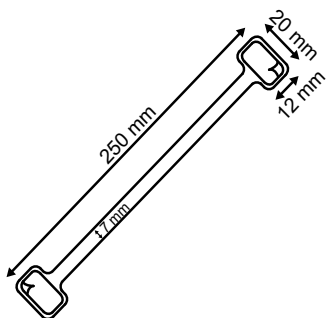

	L	PASTILLES	ADHÉSIFS	ADHÉRENCE	<input checked="" type="checkbox"/>	
WOB24	250mm	20x12mm	2 extrémités	Permanent	•	

L → longueur | l → largeur | H → hauteur | Ø → diamètre | → capacité | → de stock | → sur commande

2.3 Wobblers à ressort

Les wobblers à ressort attirent l'attention du consommateur quand il passe devant vos produits.

WOB4

Wobbler à ressort avec 2 côtés adhésifs.

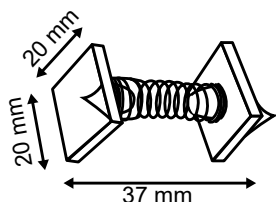

WOB4/GM

Wobbler à ressort avec un côté adhésif et un porte-étiquette de l'autre côté.

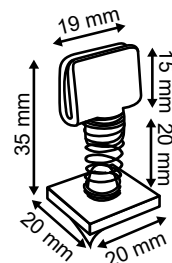

	L	ADHÉSIFS	ADHÉRENCE	<input checked="" type="checkbox"/>	
WOB4	37mm	2 extrémités	Permanent	•	
WOB4/GM	35mm	1	Permanent	•	

WOB5 - WOB5/B

Entretoise blanche en polypropylène avec 2 côtés adhésifs. Permet de décaler le visuel du panneau pour donner de la perspective à votre message.

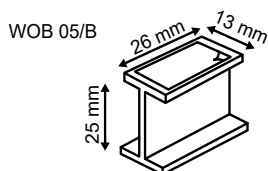
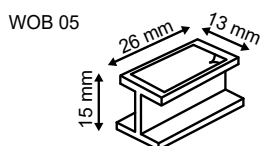

	H	ADHÉSIFS	ADHÉRENCE	<input checked="" type="checkbox"/>	
WOB5	15mm	2 extrémités	Permanent	•	
WOB5/B	25mm	2 extrémités	Permanent	•	

L → longueur | l → largeur | H → hauteur | Ø → diamètre | → capacité | → de stock | → sur commande

2.4 Wobblers personnalisés

Nos wobblers personnalisés sont conçus pour attirer l'attention des acheteurs quand ils se baladent dans les magasins.

Un wobbler imprimé est un outil PLV qui permettra de mettre en avant vos nouveaux produits ou vos promotions.

VOUS AVEZ LE CHOIX PARMI DIFFÉRENTES CARACTÉRISTIQUES :

Diverses formes, impressions, tailles



Imprimés sur du carton 300gr ou PVC

Laminage brillant ou mat



Avec adhésif et/ou encochage sur la barre en T



2.5 Clips stop-rayons

Les clips stop-rayons sont un moyen idéal d'attirer l'attention des clients qui marchent dans les rayons de magasin. Les clips peuvent être enlevés très facilement à la fin d'une promotion et peuvent aussi être utilisés comme porte-coupons.



SHE5/S

Clip souple pour porte-étiquette avec un trou de suspension. Compatible avec nos profilés de hauteurs 30 à 39mm.

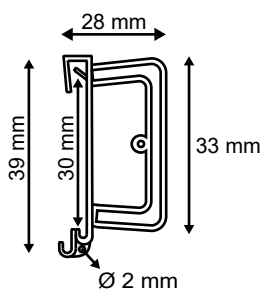

H	I	COULEUR	<input checked="" type="checkbox"/>	
39/30mm	28mm	Neutre	•	

SHE7

Clip souple pour porte-étiquette. Compatible avec nos profilés de hauteurs 30 à 39mm.

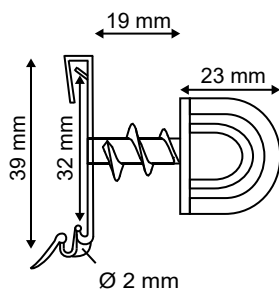

H	I	COULEUR	<input checked="" type="checkbox"/>	
39/32mm	42mm	Blanc	•	

L → longueur | I → largeur | H → hauteur | Ø → diamètre | → capacité | → de stock | → sur commande

CLI7 - CLI7/T - CLI7/Z

Pinces de merchandising en blanc, transparent ou noir.

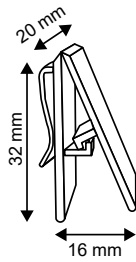

	H	I	COULEUR	<input checked="" type="checkbox"/>	
CLI7	32mm	20mm	Blanc	•	
CLI7/T	32mm	20mm	Transparent	•	
CLI7/Z	32mm	20mm	Noir	•	

CLI22 - CLI22/B

Clip-escargot transparent avec ou sans dos adhésif.

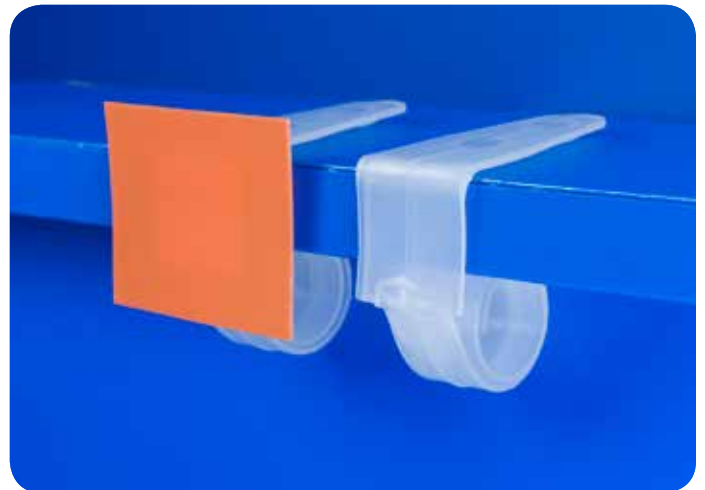
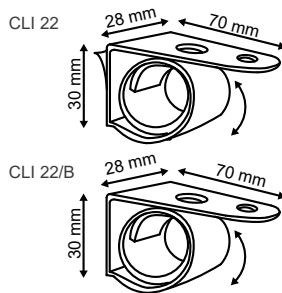

	H	I	ADHÉSIF	<input checked="" type="checkbox"/>	
CLI22	30mm	70mm	/	•	
CLI22/B	30mm	70mm	Permanent	•	

HAN33 - HAN33/B

Clip stop-rayon en plastique blanc avec un grand crochet.

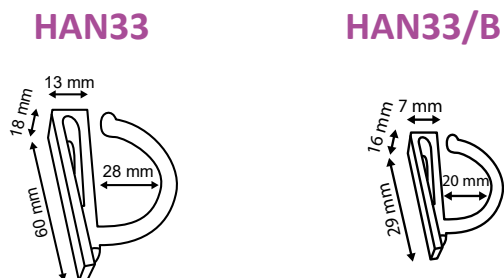

	H	I	<input checked="" type="checkbox"/>	
HAN33	60mm	13mm	•	
HAN33/B	29mm	7mm	•	

L → longueur | I → largeur | H → hauteur | Ø → diamètre | → capacité | → de stock | → sur commande

SUP21

Clip stop-rayon avec grippeur en PVC transparent.
→ Exclusivement sur demande.

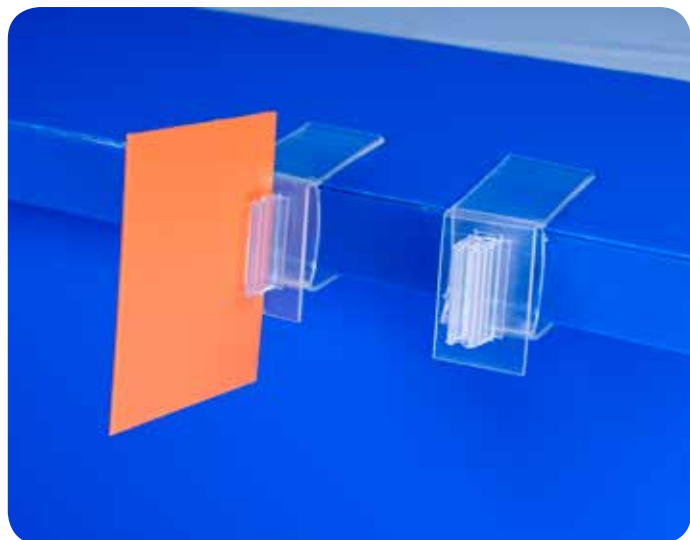
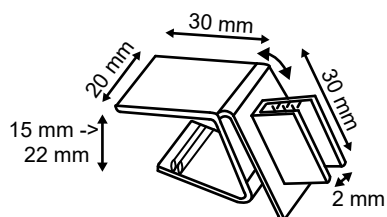

2

	H	I	<input checked="" type="checkbox"/>	
SUP21	30mm	30mm		•

LEA24

Porte-coupons en polypropylène transparent avec différentes capacités et fixations.

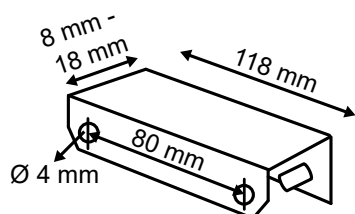

	L	CAPACITÉ	FIXATION	<input checked="" type="checkbox"/>	
LEA24/18	118mm	18mm	Supergrip	•	
LEA24/18MMT	118mm	18mm	Adhésif mousse	•	
LEA24/18ZS	118mm	18mm	Sans fixation	•	
LEA24/8	118mm	8mm	Supergrip	•	
LEA24/8MMT	118mm	8mm	Adhésif mousse	•	
LEA24/8ZS	118mm	8mm	Sans fixation	•	

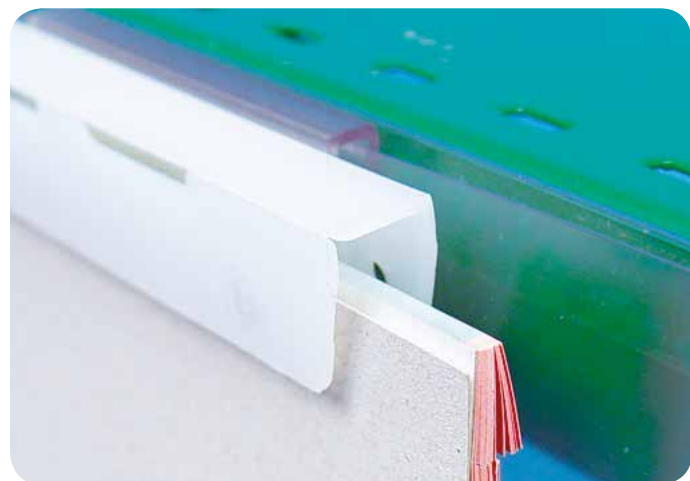

L → longueur | I → largeur | H → hauteur | Ø → diamètre | → capacité | → de stock | → sur commande

2.6 Potences

Les potences magnétiques sont une excellente manière d'attirer l'œil des clients. Notre gamme offre des possibilités infinies pour exposer vos messages.

BAN11

Support magnétique réglable munie d'un supergrip.

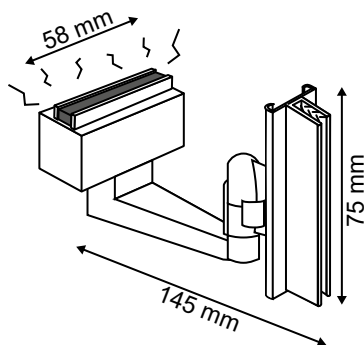

	L BRAS	GRIP	FIXATION MEDIA	FIXATION BAN	<input checked="" type="checkbox"/>	
BAN11	145mm	75mm	Supergrip	Aimant	•	

BAN12

Potence magnétique en forme de L avec 2 clips.

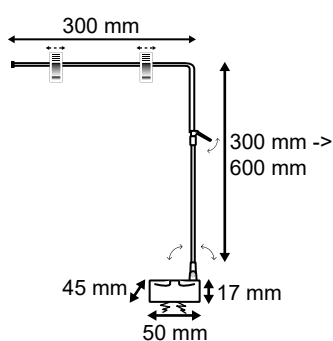

	L BRAS	H BRAS	FIXATION MEDIA	FIXATION BAN	<input checked="" type="checkbox"/>	
BAN12	300mm	300 à 600mm	Clips	Aimant	•	

BAN1 - BAN1/470

Potence magnétique avec 2 crochets en métal et un embout.

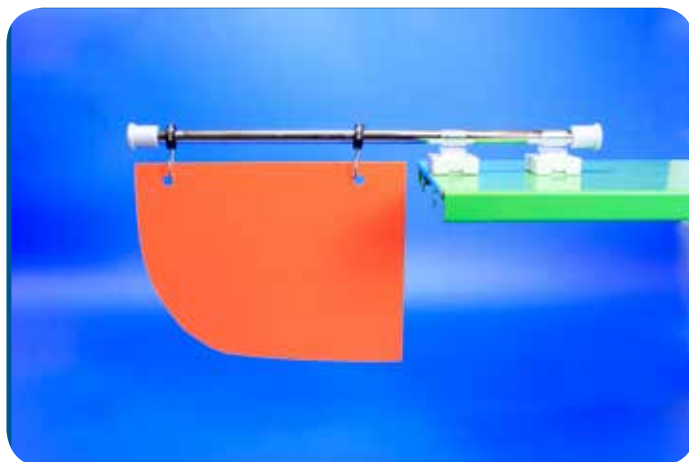
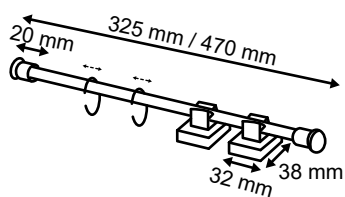

	L BRAS	FIXATION MEDIA	FIXATION BAN	<input checked="" type="checkbox"/>	
BAN1	325mm	Crochets en C	Aimant		•
BAN1/470	470mm	Crochets en C	Aimant		•

BAN1/C

Potence blanche magnétique avec 2 crochets en plastique.

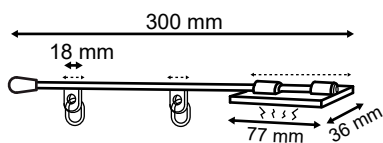

	L BRAS	FIXATION MEDIA	FIXATION BAN	<input checked="" type="checkbox"/>	
BAN1/C	300mm	Anneaux ovales	Aimant	•	

BAN1/D

Potence blanche munie de 2 pastilles adhésives et 2 crochets en plastique.

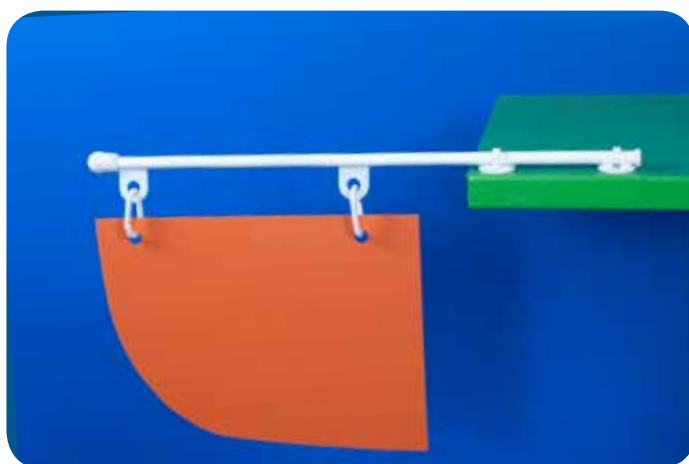
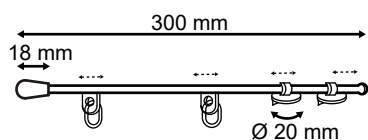

	L BRAS	FIXATION MEDIA	FIXATION BAN	<input checked="" type="checkbox"/>	
BAN1/D	300mm	Anneaux ovales	Pastilles adhésives	•	

BAN13

Potence magnétique en forme de L avec 2 crochets en plastique.

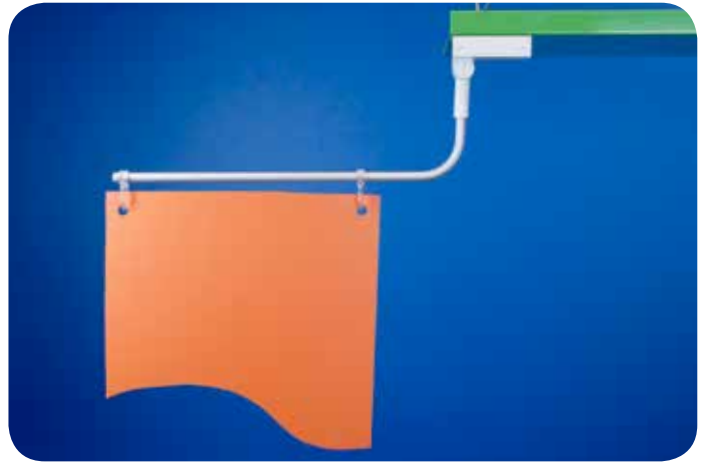
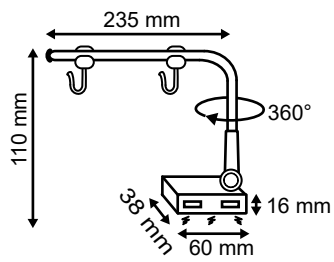

	L BRAS	H BRAS	FIXATION MEDIA	FIXATION BAN	<input checked="" type="checkbox"/>	
BAN13	235mm	110mm	Crochets	Aimant	•	

3 parties ajustables pour un produit polyvalent



MAG20

Support magnétique avec clip transparent réglable.

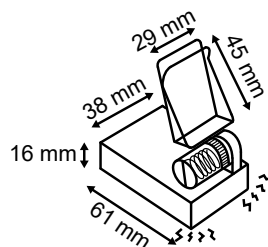

	L	I	FIXATION MEDIA	FIXATION BAN	<input checked="" type="checkbox"/>	
MAG20	61mm	38mm	Porte-étiquette	Aimant	•	

BAN4/V - BAN4/H

Broche magnétique en métal pour fixation verticale ou horizontale.

	L BRAS	FIXATION BAN	<input checked="" type="checkbox"/>	
BAN4/V	110mm	Aimant		•
BAN4/H	110mm	Aimant		•



BAN4/V

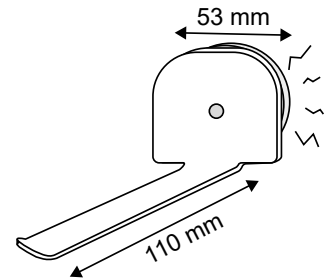

BAN4/H

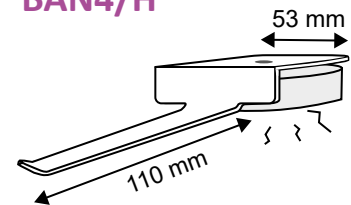

Echantillons gratuits ! (*)

Etes-vous à la recherche d'un produit spécifique dans le cadre d'un projet ? Dans ce cas, nous pouvons vous aider.

Nos échantillons sont disponibles sur demande, de manière à ce que vous puissiez faire un test rapidement.

→ Nos échantillons sont gratuits dans la mesure où leur valeur totale ne dépasse pas (*) 5 € TVAC.

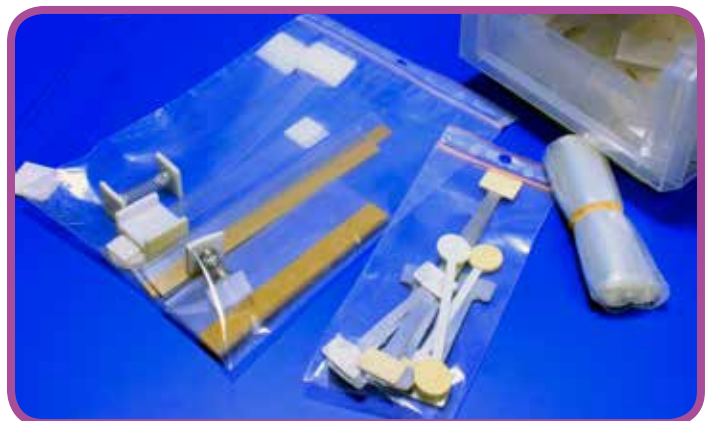

Pour toute demande d'échantillons, veuillez contacter...

info@all-round.be (BE)

export@all-round.be

RAZ2

Porte-affiche super grip en PVC transparent.
 → Autres longueurs sur demande.

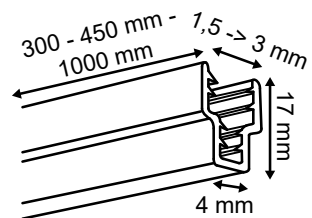

	L	H		<input checked="" type="checkbox"/>	
RAZ2/01	300mm	17mm	1.5mm à 3mm	•	
RAZ2/02	450mm	17mm	1.5mm à 3mm	•	
RAZ03/03	1000mm	17mm	1.5mm à 3mm	•	

RAZ4

Pied magnétique en ABS pour utiliser avec la référence RAZ2.
 Fixation verticale ou horizontale.

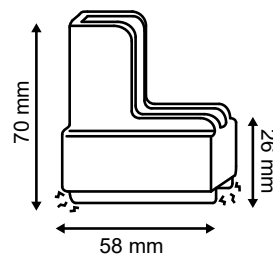

	L	H	COULEUR	<input checked="" type="checkbox"/>	
RAZ4/03W	58mm	70mm	Blanc	•	
RAZ4/04B	58mm	70mm	Noir	•	

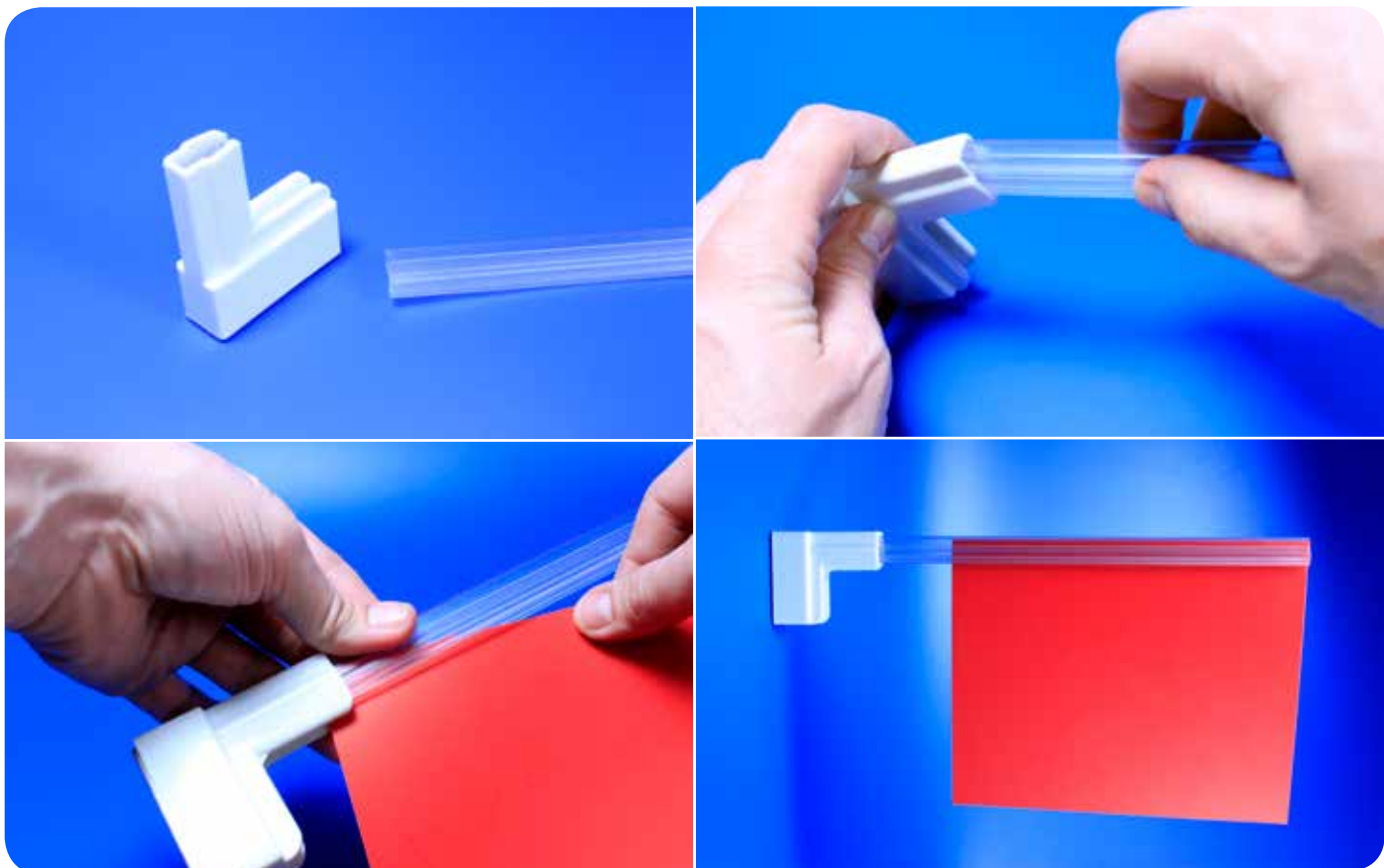

2.7 Porte-étiquettes

Les porte-étiquettes sont très en vogue pour l'affichage des prix, des codes-barres ou d'autres informations. Résistants aux rayons UV et faciles à scanner, les portes-étiquettes peuvent être fournis avec ou sans bande adhésive.

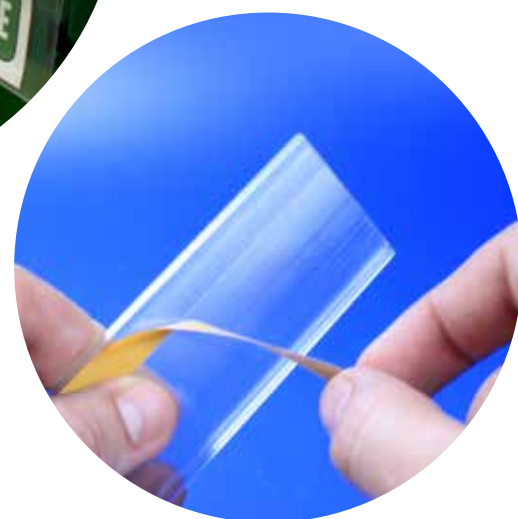

LAB4

Porte-étiquette en PVC transparent avec ou sans bande adhésive au dos.

→ Couleur blanc sur demande.

	H PROFIL	H ÉTIQUETTE	<input checked="" type="checkbox"/>	
LAB4/18	18mm	15mm		•
LAB4/24	24mm	21mm		•
LAB4/26	26mm	23mm		•
LAB4/30	30mm	27mm	Délai rapide	
LAB4/39	39mm	36mm	Délai rapide	
LAB4/55	55mm	52mm	Délai rapide	
LAB4/64	64mm	61mm		•
LAB4/73	73mm	70mm		•
LAB4/80	80mm	77mm		•

*Peut être coupé à partir de 14cm pour une quantité en dessous de 1000 unités..

L → longueur | l → largeur | H → hauteur | Ø → diamètre | → capacité | → de stock | → sur commande

LAB7

Porte-étiquette en PVC transparent pour double broche.

	L	H PROFIL	H ÉTIQUETTE	<input checked="" type="checkbox"/>	
LAB7/65	65mm	39mm	36mm	<input type="checkbox"/>	<input type="checkbox"/>
LAB7/78	78mm	24mm	21mm	<input type="checkbox"/>	<input type="checkbox"/>

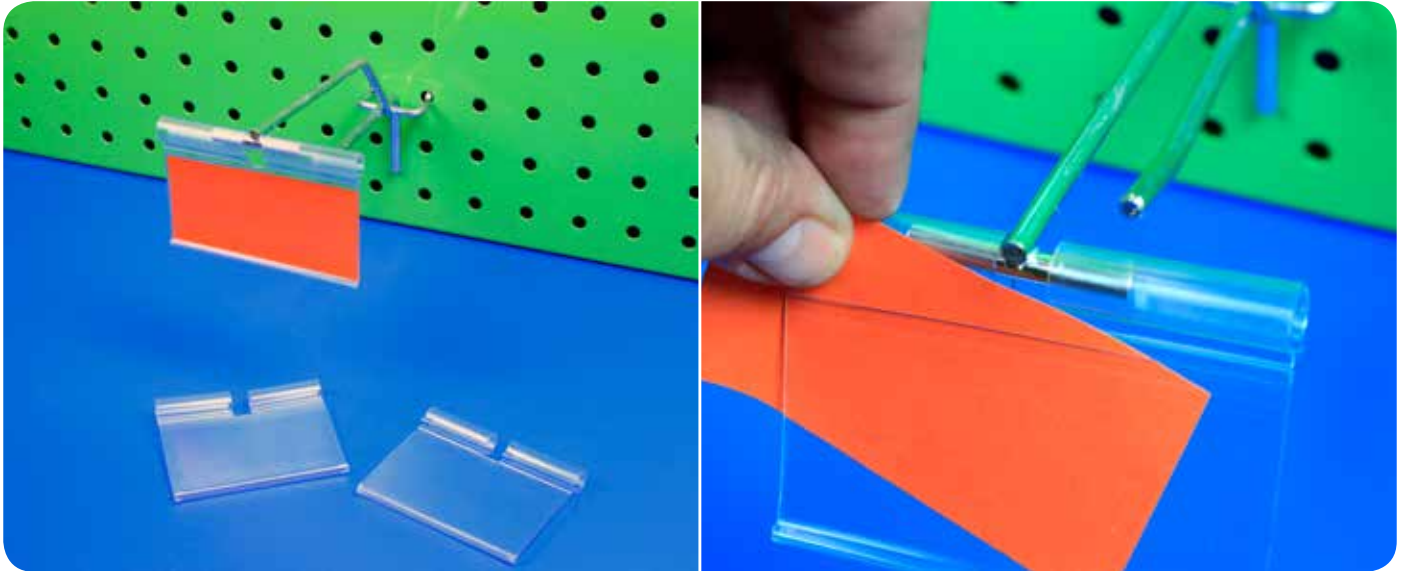
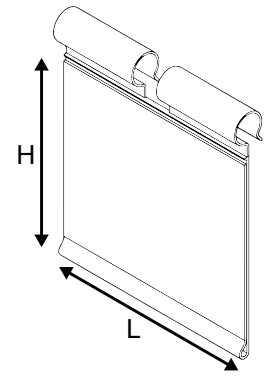

LAB8

Porte-étiquette en PVC transparent pour tablette en verre, avec ou sans adhésif. Couleur disponible: transparent.
 → *Produit exclusivement sur demande.*

	H PROFIL	H ÉTIQUETTE	<input checked="" type="checkbox"/>	
LAB8/26	26mm	23mm	<input type="checkbox"/>	<input type="checkbox"/>
LAB8/39	39mm	36mm	<input type="checkbox"/>	<input type="checkbox"/>

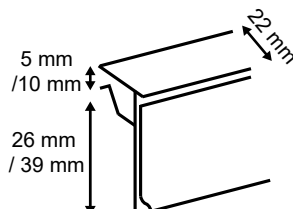

LAB9

Profil en PVC transparent avec un dos adhésif.

Permet d'afficher un visuel fin.

→ Autres longueurs sur demande.

	L	H1	H2	<input checked="" type="checkbox"/>	
LAB9/30	30mm	16mm	10mm	●	
LAB9/45	45mm	16mm	10mm	●	
LAB9/100	100mm	16mm	10mm	●	

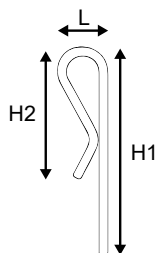

LAB10

Porte-étiquette en PVC transparent avec ou sans adhésif, pour panier en fil ou tablette en verre.

→ Produit exclusivement sur demande.

	H PROFIL	H ÉTIQUETTE	<input checked="" type="checkbox"/>	
LAB10	39mm	36mm		●

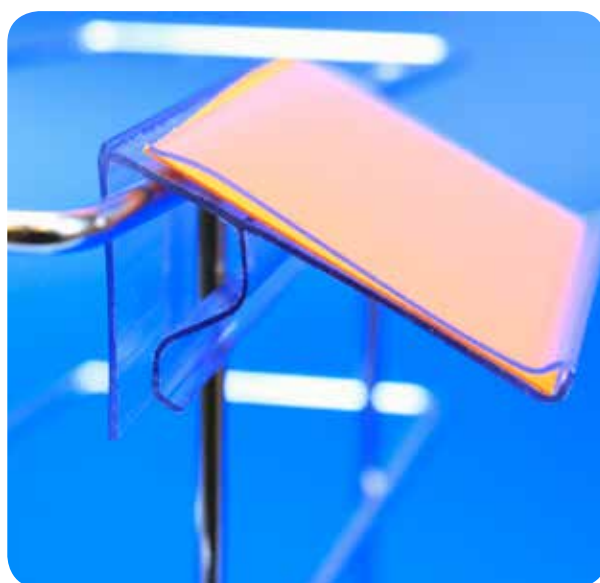
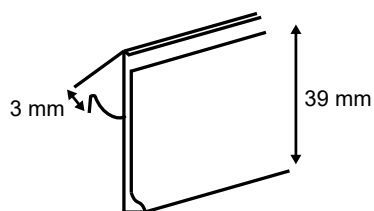

LAB11

Porte-étiquette en PVC transparent avec 2 trous de suspension, pour panier en fil ou palletier.

→ Peut être utilisé avec notre clip de suspension réutilisable DIS18.

	L	H PROFIL	H ÉTIQUETTE	<input checked="" type="checkbox"/>	
LAB11/10	100mm	39mm	36mm	•	
LAB11/100	1000mm	39mm	36mm	•	

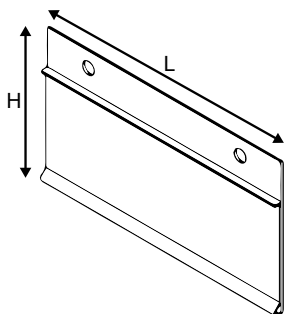

LAB12

Porte-étiquette en PVC transparent pour étagères Tegometall.

→ Produit exclusivement sur demande.

	H PROFIL	H ÉTIQUETTE	<input checked="" type="checkbox"/>	
LAB12	39mm	36mm		•

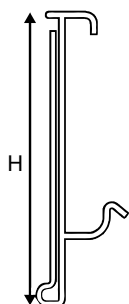

LAB13

Porte-étiquette en PVC transparent bombé avec un dos adhésif.

→ Produit exclusivement sur demande.

	H PROFIL	H ÉTIQUETTE	<input checked="" type="checkbox"/>	
LAB13	39mm	36mm		•

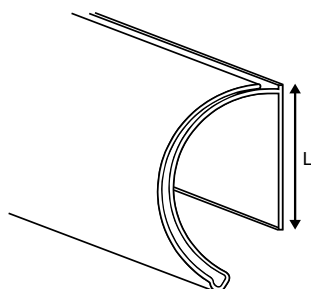

LAB15

Porte-étiquette flexible en PVC transparent.

	L	H PROFIL	H ÉTIQUETTE	<input checked="" type="checkbox"/>	
LAB15/100	100mm	80mm	73mm	●	
LAB15/150	150mm	80mm	73mm	●	
LAB15/200	200mm	80mm	73mm	●	

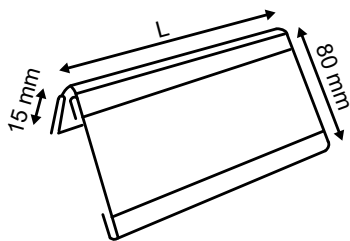

LAB17

Pochette en PVC transparent pour étagères. Pour affichage en comptoir ou sur vos étagères, sous vos produits.

→ Pour tablette en verre, bois ou métal.

	H	L	PROFONDEUR	<input checked="" type="checkbox"/>	
LAB17	50mm	210mm	200mm	●	

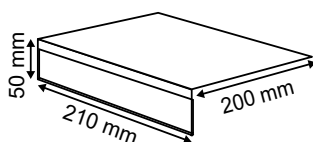

LAB22/300

Bande de protection en plastique transparent pour tablette en verre.

→ Découpe sur mesure.

	L		H INF/SUP	<input checked="" type="checkbox"/>	
LAB22/300	300mm	6mm	29 / 24mm	●	

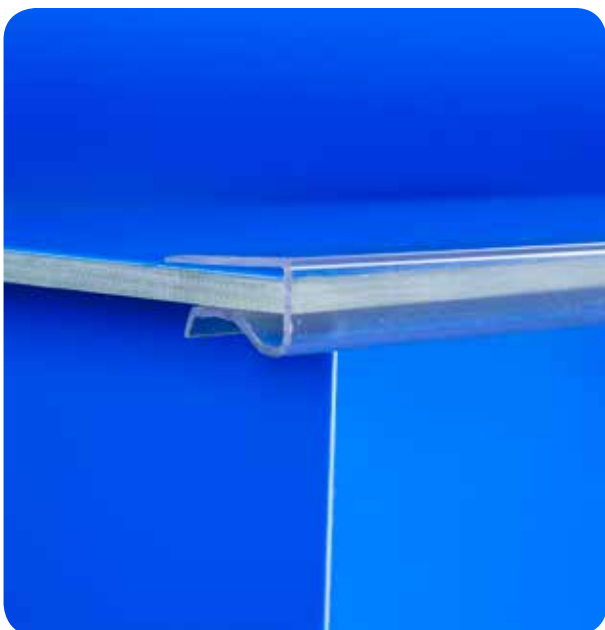
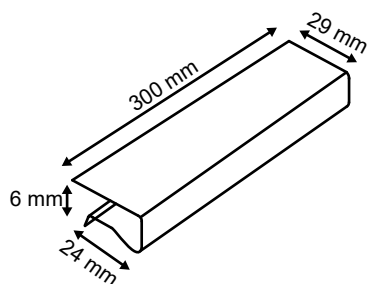

2.8 Cravattes cross merchandising

Les bandes cross merchandising sont des accessoires pour attirer l'attention vers les produits dans plusieurs départements au sein des grands magasins.

Ils sont suspendus aux rayons dans le but de capter l'attention des clients qui se promènent dans votre magasin, afin de provoquer des achats impulsifs. Très souvent ils sont le complément d'articles disposés dans les rayons. Par exemple, des sachets de chips suspendus en cross merch dans les rayons de boissons pour apéritifs.

Les bandes cross merchandising sont disponibles dans une grande variété de styles, épaisseurs et dimensions. Ils peuvent être prédécoupés, sur rouleau, avec porte-étiquette séparé,...

Caractéristiques :

- *Optimalisation de l'espace de vente*
- *Génération d'achats impulsifs*
- *Impact visuel fort*
- *Opportunité de ventes additionnelles*
- *Lancement de nouveaux produits*

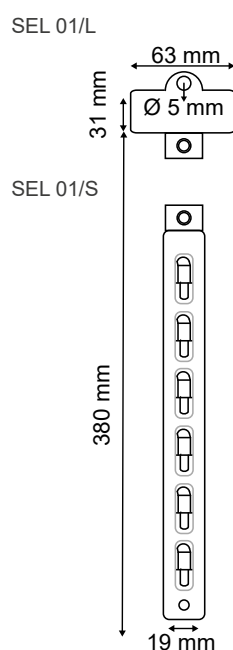

SEL1/S - SEL1/L

Cross merchandising en polypropylène blanc avec 6 attaches (SEL1/S) + porte étiquette (SEL1/L).

→ Livré non monté.

	L	I	ATTACHES	<input checked="" type="checkbox"/>	
SEL1/S	380mm	19mm	6	•	
SEL1/L	63mm	31mm	/	•	

L → longueur | I → largeur | H → hauteur | Ø → diamètre | → capacité | → de stock | → sur commande

SEL1

Cross merchandising en polypropylène injecté blanc avec 12 attaches et un porte étiquette.

	L	ATTACHES	<input checked="" type="checkbox"/>	
SEL1	740mm	12	•	

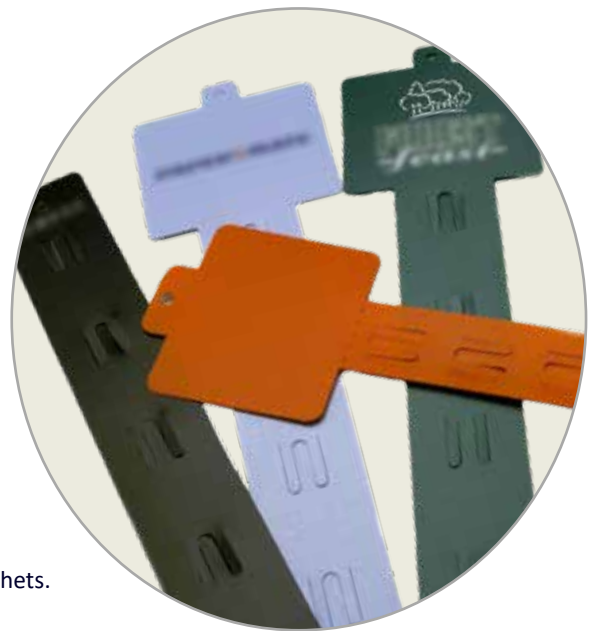

SEL2

Bande cross merchandising en polypropylène transparent découpé avec 12 crochets.
→ Découpe sur mesure.

	L	ATTACHES	ÉPAISSEUR	COULEUR	<input checked="" type="checkbox"/>	
SEL2/151	590mm	12	630μ	Neutre	•	
SEL2/182	590mm	12	500μ	Neutre	•	

SEL1

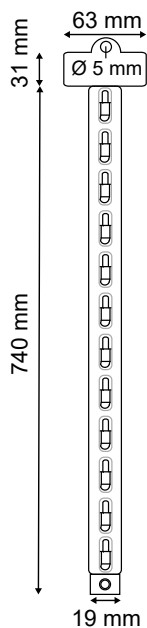

SEL2

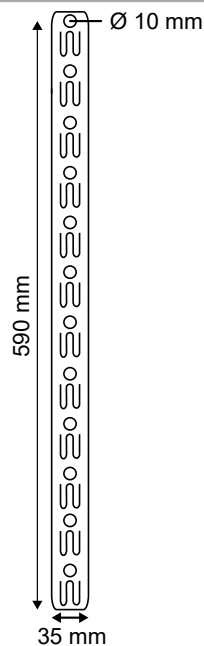
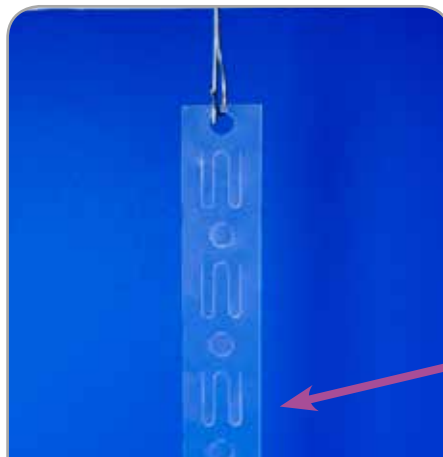

L → longueur | l → largeur | H → hauteur | Ø → diamètre | → capacité | → de stock | → sur commande

SEL3

Tige métallique cross merchandising avec 12 attaches, porte-étiquettes et crochet de suspension.

	L	ATTACHES	COULEUR	<input checked="" type="checkbox"/>	
SEL3	750mm	12	Métal	•	

SEL4

Bande cross merchandising pliable en polypropylène transparent avec 12 attaches et un porte étiquette.

	L	ATTACHES	COULEUR	<input checked="" type="checkbox"/>	
SEL4	600mm	12	Neutre	•	

SEL9

Bande cross merchandising en polypropylène transparent découpé avec 10 attaches et un porte étiquette.

	L	ATTACHES	COULEUR	<input checked="" type="checkbox"/>	
SEL9	600mm	10	Neutre	•	

SEL3

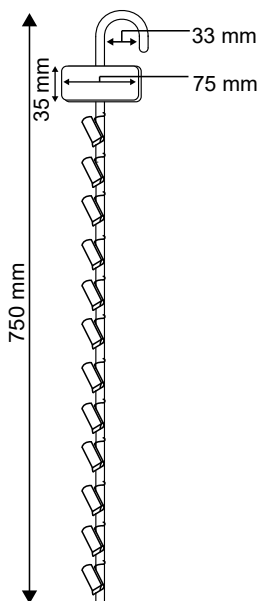

SEL4

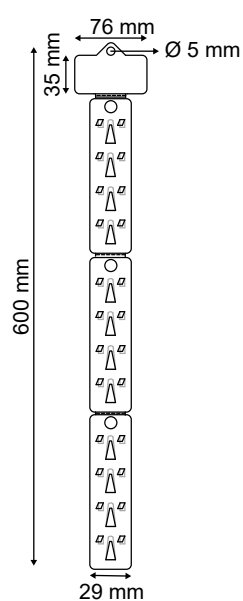

SEL9

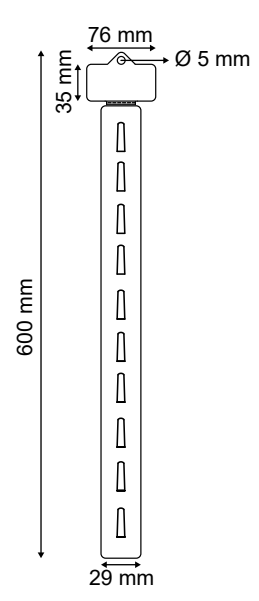

SEL5

Bande cross merchandising en polypropylène transparent avec 12 attaches et un porte étiquette.

	L	ÉPAISSEUR	ATTACHES	COULEUR	<input checked="" type="checkbox"/>	
SEL5	600mm	500μ	12	Neutre	•	

SEL6

Bande cross merchandising en polypropylène transparent avec 12 attaches et un porte étiquette large.

	L	ÉPAISSEUR	ATTACHES	COULEUR	<input checked="" type="checkbox"/>	
SEL6	600mm	800μ	12	Neutre	•	

SEL11

Bande cross merchandising en polypropylène transparent découpé avec 12 attaches de chaque côté.

	L	ATTACHES	COULEUR	<input checked="" type="checkbox"/>	
SEL11	720mm	2x12	Neutre	•	

SEL5

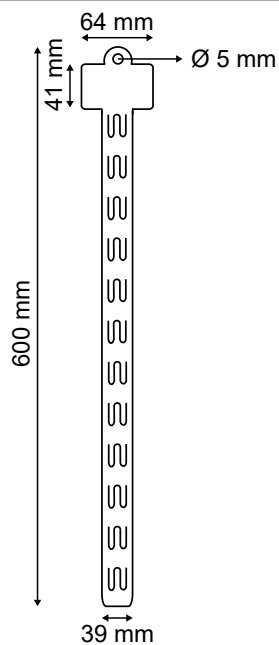

SEL6

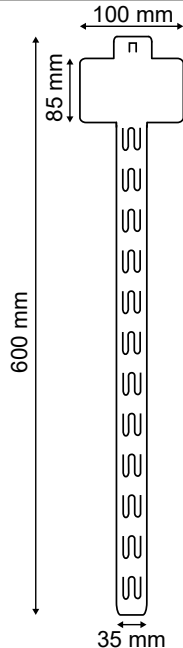

SEL11

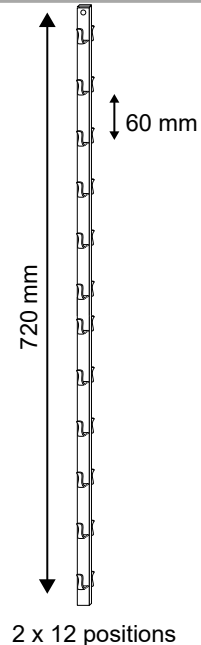

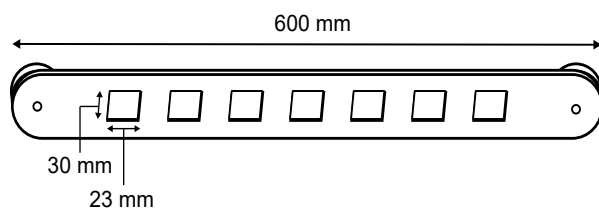

SEL12

Crémaillère cross-merchandising magnétique en polystyrène avec 7 positions et 2 aimants puissants pour un excellent maintien. Positionnable en horizontal comme en vertical.
 → Exclusivement sur demande.

	L	I	ÉPAISSEUR	ATTACHES	COULEUR	<input checked="" type="checkbox"/>	
SEL12	600mm	50mm	800μ	7	Blanc		



L → longueur | I → largeur | H → hauteur | Ø → diamètre | → capacité | → de stock | → sur commande

2.9 Accessoires cross merchandising

Les bandes cross merchandising peuvent être fixés sur des étagères ou dans les couloirs de votre magasins à l'aide d'accessoires de suspension : crochet en plastique ou métal, attaches en nylon, ventouses et davantage encore.



HOO3



HOO17



HOO18



HOO20N

Dessins techniques des crochets disponibles:

p 140

HOO3 - HOO17 - HOO18 - HOO20N

Crochet S en métal pour attacher des bandes cross merch aux rayons ou présentoirs métalliques.

	H	Ø TUBE	COULEUR	<input checked="" type="checkbox"/>	
HOO3	39mm	2mm	Métal	•	
HOO17	45mm	2.5mm	Métal	•	
HOO18	45mm	4mm	Métal	•	
HOO20N	49mm	4mm	Nylon blanc	•	

HOO10

Crochet étagère en métal pour bandes cross merchandising recto/verso.

	L	Ø	<input checked="" type="checkbox"/>	
HOO10	100mm	3.7mm	•	

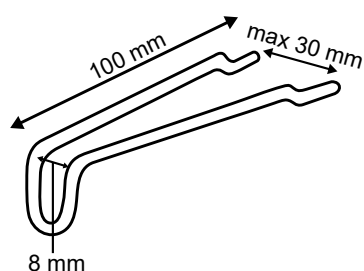

L → longueur | l → largeur | H → hauteur | Ø → diamètre | → de stock | → sur commande

2.10 Bandes cross merchandising sur mesure

All-Round encourage les demandes de clients qui ont des difficultés pour suspendre leurs produits. Nous pouvons mettre en situation toutes vos idées grâce à la production d'échantillons prototype de haute qualité. Des produits lourds, encombrants, formes irrégulières,... Quel que soit votre produit, nous trouverons toujours la meilleure solution pour vous.

En nous envoyant un échantillon du produit que vous souhaitez suspendre, nous pouvons réaliser un prototype dans un délai très court.

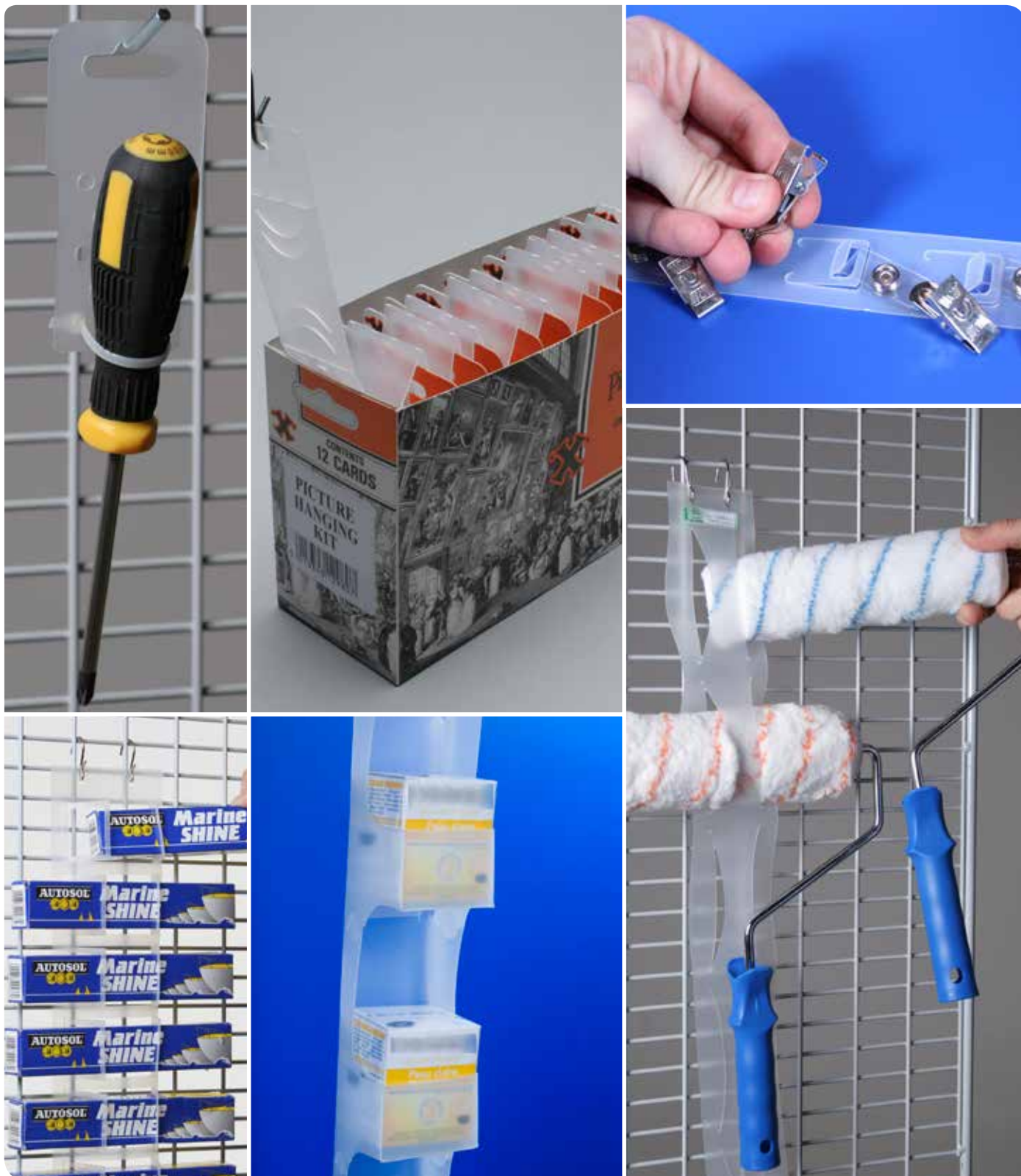



L → longueur | l → largeur | H → hauteur | Ø → diamètre | ⇄ → capacité | ☑ → de stock | 🛒 → sur commande

3. Accessoires d'étiquetage

Vos clients et collaborateurs apprécient de voir l'information qui concerne le produit en un coup d'œil : nom, prix, spécificités techniques et codes barre.

Au sein de cette gamme, vous trouverez pour chaque étiquette-produit une manière efficace de présenter visiblement et d'informer clairement.

Les attaches en nylon ou en polypropylène sont un bon exemple. A l'aide des fermetures, chaînes, câbles et anneaux vous fixerez les informations de manière durable à tous vos produits. Les clips en métal font également partie des possibilités.

Lorsque l'information doit se trouver d'avantage au centre de l'attention, vous opterez pour les grippeurs. Les possibilités sont infinies au sein de cette gamme : grippeurs magnétiques, adhésifs ou munis d'un système spécifique. Sur base de votre information produit, nous sommes en mesure de vous proposer une solution sur mesure.

Vous écoutez des marchandises produites au moyen de matériaux coûteux et fragiles ? Alors vous trouverez certainement chez nous une solution unique pour y apposer de l'information. Le fix-twist vous offre une façon inégalée d'informer et de promouvoir sans prendre le risque de laisser de traces, de tâches ou d'endommager le produit lui-même.

Nos ventouses sont disponibles sous différentes formes : avec ou sans vis, crochet métallique, punaise, grippeur ou anneaux... Vous avez la possibilité de pratiquement fixer tout (ou presque) au moyen d'une ventouse. Enfin, n'oubliez pas qu'il faut parfois vous vendre vous-même : au sein de votre entreprise, les clients apprécient en tous les cas de savoir qui vous êtes. De même sur les foires commerciales, il est important d'être identifié par le nom de votre entreprise ainsi que par votre fonction. Les porte-badges sont donc incontournables.

3.1 Attaches

3.2 Grippeurs

3.3 Porte-stylos

3.4 Clips de suspension

3.5 Fix-Twist

3.6 Clips pour panier en fil métallique

3.7 Grippeurs d'assemblage

3.8 Grippeurs charnière

3.9 Grippeurs ventouse

3.10 Porte-étiquettes

3.11 Pincettes porte-étiquettes en polystyrène

3.12 Pièces individuelles pour porte-étiquettes

3.13 Ventouses

3.14 Badges

3.1 Attaches

Les attaches, cordons et colliers de serrage sont pratiques pour accrocher vos étiquettes sur vos produits ou rassembler vos produits. Les attaches existent dans une vaste gamme de dimensions et de coloris. Disponibles en nylon ou polypropylène transparent.

ATT16 - ATT17

ATT16: Pistolet en plastique pour attaches en nylon. Nos pistolets sont de haute qualité, légers et maniables, grâce à leur design ergonomique. Un must pour l'utilisateur.

→ 50 attaches par pistolet.

ATT17: Boîte de 5 aiguilles pour pistolet textile. Toutes les aiguilles sont fabriquées avec une pointe ronde et une surface lisse pour éviter l'accrochage.



	L	∅	☑	🛒
ATT16	À utiliser avec ATT17/DN		●	
ATT17/DN	20mm	1.8mm	●	



ATT5

Attache en nylon / polypropylène transparent avec une extrémité « T » large.

→ Autres longueurs sur demande.

	L	☑	🛒
ATT5/NY15W	15mm	●	
ATT5/NY20W	20mm	●	
ATT5/NY25W	25mm		●
ATT5/NY40W	40mm	●	
ATT5/NY50W	50mm		●
ATT5/NY65W	65mm	●	
ATT5/NY125W	125mm	●	
Extrémités « T »:	Un côté: 9mm L'autre côté: 10mm		



ATT6

Attache en nylon / polypropylène transparent avec extrémités étroites.

	L	☑	🛒
ATT6/13	13mm	●	
ATT6/25	25mm	●	
ATT6/125	125mm	●	
Extrémités « T »:	Un côté: 9mm L'autre côté: 10mm		



ATT7

Attache en nylon / polypropylène transparent en forme « V ».

→ Produit sur commande.

	L	☑	🛒
ATT7	65mm		●
Extrémités « T »:	Un côté: 9mm L'autre côté: 10mm		

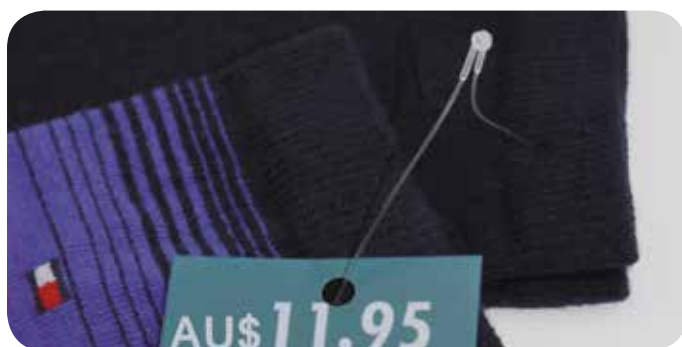
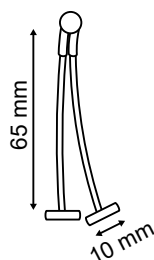

ATT8

Attache en nylon transparent avec un crochet pour accrocher des porte-étiquettes. Idéal pour la bonneterie.

	L	☑	🛒
ATT8	53mm	●	

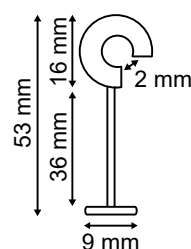

ATT3

Corde élastique avec 2 embouts métalliques.

→ Différentes longueurs ou couleurs sur demande.

	L	COULEUR	<input checked="" type="checkbox"/>	
ATT3/150Z	15cm	Noir	•	
ATT3/300Z	30cm	Noir	•	
ATT3/10-19	10 à 19cm	Sur demande		•
ATT3/20-29	20 à 29cm	Sur demande		•
ATT3/30-39	30 à 39cm	Sur demande		•
ATT3/40-49	40 à 49cm	Sur demande		•



ATT9

Attache nylon transparente à serrage fixe.

	L	<input checked="" type="checkbox"/>	
ATT9/75	75mm	•	
ATT9/125	125mm	•	
ATT9/225	225mm	•	



ATT10H

Attache transparente à serrage fixe et réglable.

	L	<input checked="" type="checkbox"/>	
ATT10H/125	125mm	•	
ATT10H/225	225mm	•	



ATT18

Attache cordon à serrage fixe.

	L	COULEUR	☑	🛒
ATT18/120	120mm	Blanc	•	
ATT18/120/Z	120mm	Noir	•	
ATT18/200	200mm	Blanc	•	
ATT18/200/Z	200mm	Noir	•	

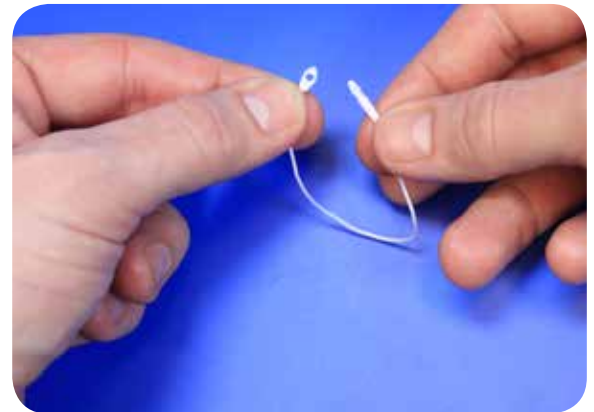
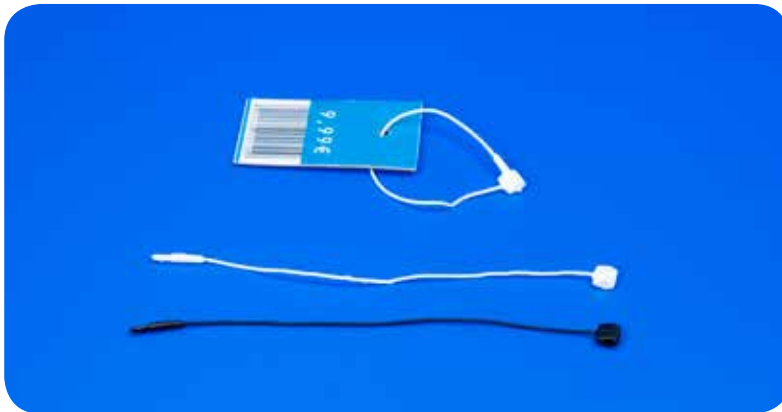

3

ATT11H

Collier de serrage en nylon neutre. Il sécurise vos articles ou vos accroches en magasin. Le collier a un serrage fixe.

	L	I	☑	🛒
ATT11H/100	100mm	2,5mm	•	
ATT11H/145	145mm	3,6mm	•	
ATT11H/200	200mm	2,5mm	•	
ATT11H/300	300mm	4,8mm	•	
ATT11H/370	370mm	5,0mm	•	

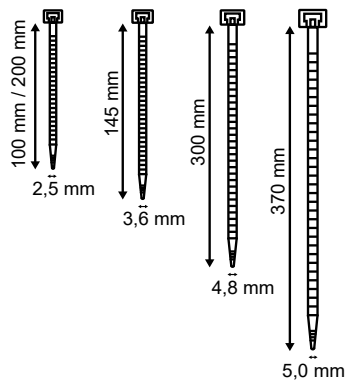
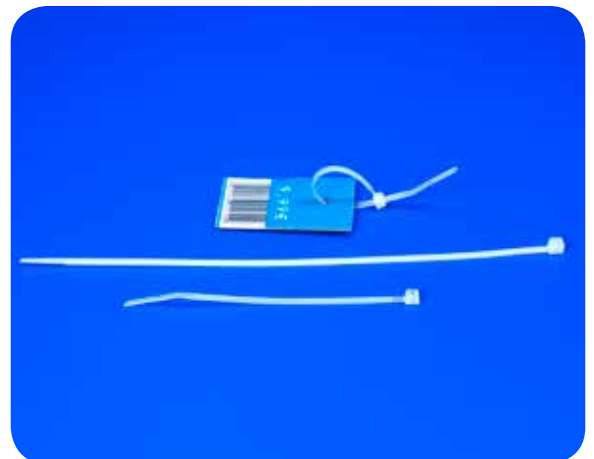

ATT22

Cable en acier avec une fermeture refermable.

	∅	<input checked="" type="checkbox"/>	
ATT22/50	50mm	•	
ATT22/250	250mm		•



HOO21

Anneau en métal pour de l'échantillonnage.
G Autres dimensions possibles sur demande.

	∅	<input checked="" type="checkbox"/>	
HOO21	152mm	•	



ATT 14

Boucle transparente pour accrocher à des tubes, tiges ou objets similaires.
Solide et facile à utiliser.

	L	l	∅	<input checked="" type="checkbox"/>	
ATT14	150mm	10mm	3mm	•	

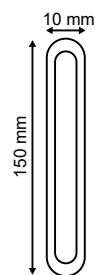

∅ 3 mm



L → longueur | l → largeur | H → hauteur | ∅ → diamètre |  → capacité | → de stock |  → sur commande

ATT15

Anneau pour bouteilles en polypropylène neutre ou noir.

A utiliser comme porte-étiquette.

→ Produit exclusivement sur demande.

	Ø	FLÈCHE	COULEUR	<input checked="" type="checkbox"/>	
ATT15/45	45mm	8mm	Transparent	<input type="checkbox"/>	•
ATT15/45/Z	45mm	8mm	Noir	<input type="checkbox"/>	•

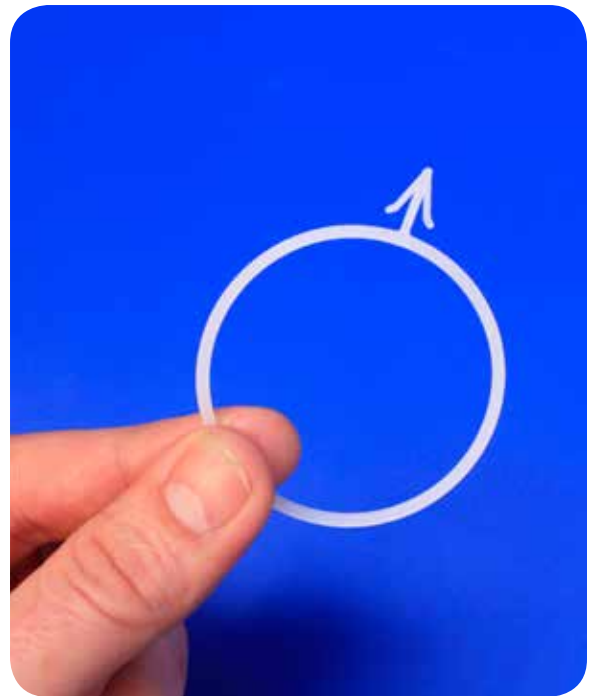

ATT15B

Anneau pour bouteilles réglable en polypropylène neutre ou noir.

Seulement disponible en diamètre 30mm.

	Ø	FLÈCHE	COULEUR	<input checked="" type="checkbox"/>	
ATT15/B	30mm	8mm	Transparent	•	
ATT15/B/Z	30mm	8mm	Noir	•	



DIS18

Clip de suspension réutilisable en polypropylène pour panier à fil.

	L	CLIP Ø	<input checked="" type="checkbox"/>	
DIS18	55mm	8.5mm	•	

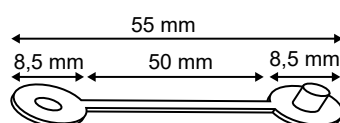

3.2 Grippeurs

Notre gamme de GRIPPEURS permet de présenter vos messages de différentes façons de manière à convenir à toutes les applications.

Le message inséré dans le grippeur est aussi important que le produit vendu lui-même. Et si vous n'utilisez pas le support adapté, vous ne véhiculez pas de message percutant...

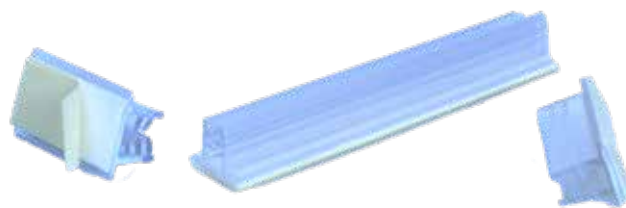

UN MESSAGE CONFUS OU MAL PRÉSENTÉ SIGNIFIE UNE / DES VENTE(S) PERDUES.

Il y a une multitude de façons de diffuser un message et pour chaque idée il existe une étiquette de prix, un présentoir ou un GRIPPEUR qui fera l'affaire !

Notre gamme est constituée d'une multitude de GRIPPEURS et tout ce qu'il vous reste à faire est de nous contacter pour nous soumettre votre projet. Dites-nous à quel endroit vous souhaitez présenter votre message et nous vous conseillerons sur la meilleure option.

Les GRIPPEURS sont fabriqués à partir de PVC transparent très résistant et sont pourvus d'une base adhésive ou non autocollante. Ils sont très en vogue depuis quelques années et leur usage s'est fortement élargi, grâce à l'accroissement des ventes générés par ces grippeurs.

4 types de display pour nos grippeurs:

- **Grippeurs base T adhésive en PVC transparent.**

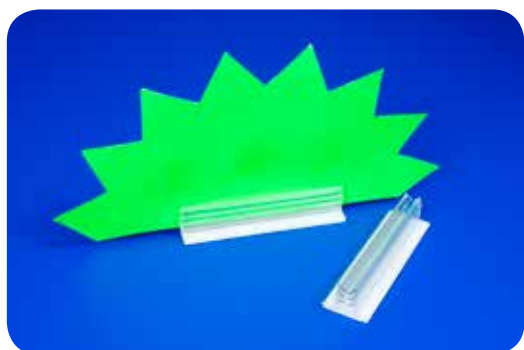

- **Grippeurs facing base adhésive en PVC transparent.**



- **Grippeurs sans adhésif en PVC transparent.**



- **Grippeurs à base magnétique.**

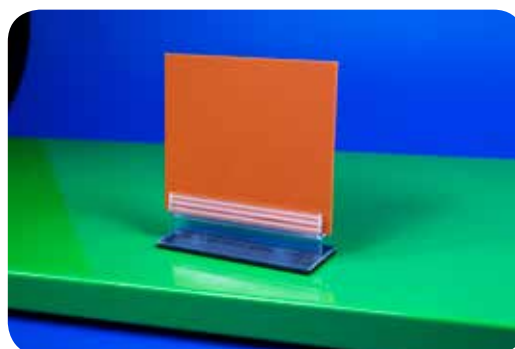

Grippeurs base T adhésive en PVC transparent.

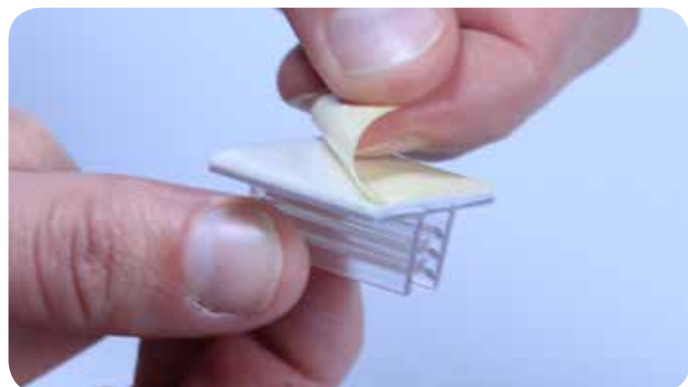
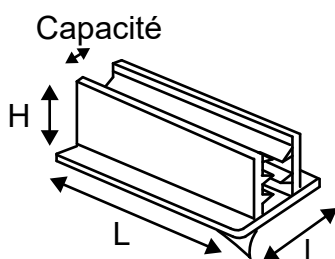
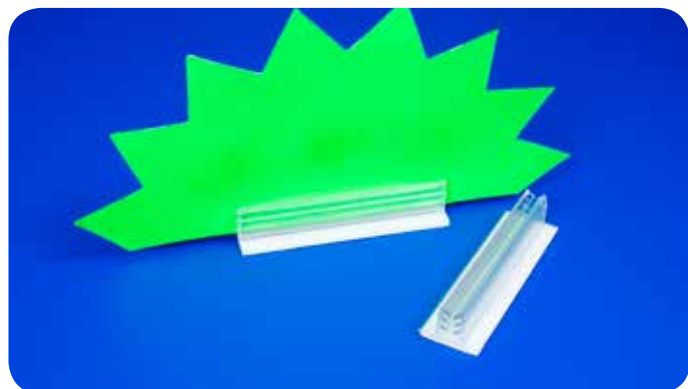

3

	L	I	H	↔	☑	🛒
SUP1/15	15mm	12mm	9mm	1mm à 2mm	●	
SUP1	25mm	12mm	9mm	1mm à 2mm	●	
SUP2	75mm	12mm	9mm	1mm à 2mm	●	
SUP1/3	25mm	12mm	9mm	3.5mm	●	
SUP1/50	50mm	12mm	9mm	2mm	●	
SUP4	25mm	25mm	9mm	2mm	●	
SUP5	75mm	25mm	9mm	2mm	●	
SUP7	150mm	25mm	9mm	2mm	●	
SUP5/5	35mm	25mm	18mm	3mm à 5mm	●	
SUP5/5/35	25mm	25mm	18mm	3mm à 5mm	●	
SUP8	75mm	20mm	13mm	3mm à 4mm	●	
SUP9	150mm	20mm	13mm	3mm à 4mm	●	
SUP24/75	75mm	25mm	24mm	3mm à 6mm	●	
SUP25	75mm	28mm	20mm	3mm		●
SUP26	150mm	28mm	20mm	3mm		●
SUP PP1	25mm	25mm	15mm	0.4mm	●	

L → longueur | I → largeur | H → hauteur | Ø → diamètre | ↔ → capacité | ☑ → de stock | 🛒 → sur commande

<p>SUP1/15</p>	<p>SUP1</p>	<p>SUP2</p>	<p>SUP1/3</p>
<p>SUP1/50</p>	<p>SUP4</p>	<p>SUP5</p>	<p>SUP7</p>
<p>SUP5/5</p>	<p>SUP5/5/35</p>	<p>SUP8</p>	<p>SUP9</p>
<p>SUP24/75</p>	<p>SUP25</p>	<p>SUP26</p>	<p>SUP PP1</p>

Les gripeurs sont disponibles avec REMO (adhésif repositionnable).

L'adhésif REMO s'enlève sans laisser de traces de la plupart des surfaces non vernies même après de longues périodes d'utilisation.



→ Les gripeurs REMO sont **EXCLUSIVEMENT disponibles sur demande** et sont toujours liés à des **quantités minimales de commande**.

Grippeurs facing base adhésive en PVC transparent.

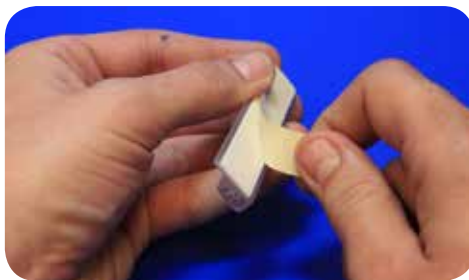
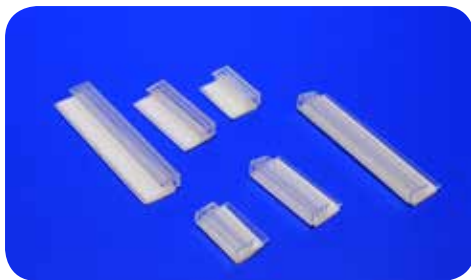

	L	I	H	⇄	☑	🛒
SUP28	25mm	18mm	18mm	1.5mm	●	
SUP29	38mm	18mm	18mm	1.5mm	●	
SUP30	75mm	18mm	18mm	1.5mm	●	

SUP28

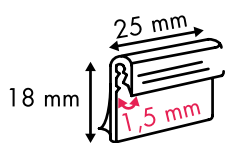

SUP29

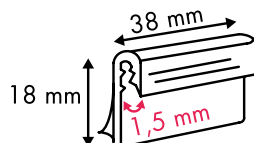

SUP30

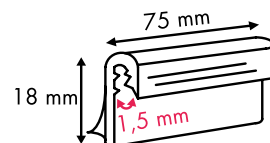

Grippeurs sans adhésif en PVC transparent.

	H	L	⇄1	⇄2	☑	🛒
SUP39	39mm	21mm	1.5mm	0.5mm à 1.5mm	●	
SUP40	39mm	20mm	0.5mm à 2.5mm	0.3mm à 1.5mm	●	
SUP69	30mm	25mm	1.5mm	0.5mm à 2mm	●	



SUP39

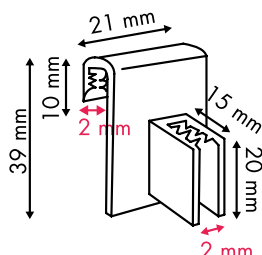

SUP40

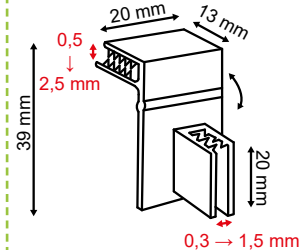

SUP69

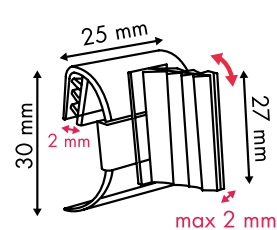

L → longueur | I → largeur | H → hauteur | Ø → diamètre | ⇄ → capacité | ☑ → de stock | 🛒 → sur commande

3

Grippeurs à base magnétique.

	L	I	H	⇄	☑	🛒
SUP7M/75	75mm	25mm	9mm	Max. 2mm	●	
SUP7M	150mm	25mm	9mm	Max. 2mm	●	
MAG7	40mm	30mm	14mm	Max. 2mm	●	
MAG7/5	40mm	30mm	14mm	3mm à 5mm	●	

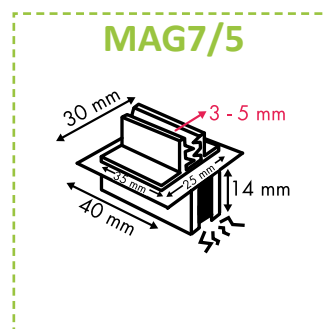
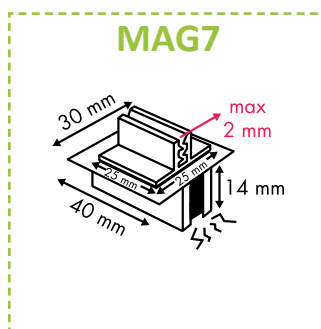
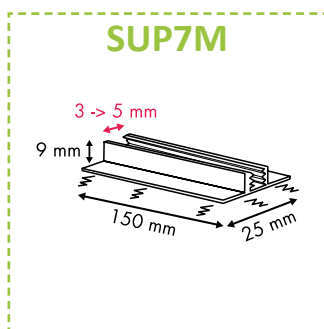
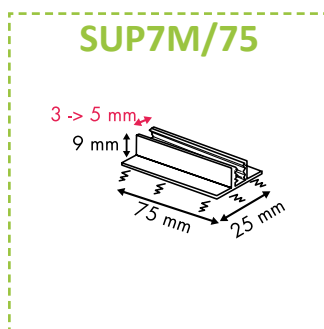
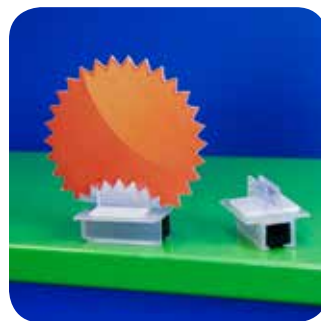

3.3 Porte-stylos

Le porte-stylo est parfait pour garder tous vos stylos ou marqueurs au bon endroit

PEN1

Porte-stylo adhésif en polypropylène blanc.

	L	W	H	⇄	☑	🛒
PEN1	15mm	12mm	15mm	6mm à 14mm	●	

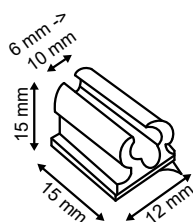

PEN3

Porte-stylo ressort adhésif métallique.
Pour différentes tailles de stylos.

	∅	H		☑	🛒
PEN3	20mm	15mm	6mm à 14mm	●	

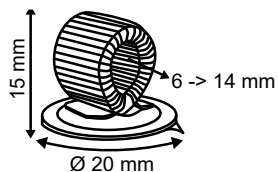

3.4 Clips de suspension

CLI10

Clip de suspension en métal avec un trou pour suspendre des panneaux avec une capacité jusqu'à 20mm.

	H	I		☑	🛒
CLI10	40mm	27mm	max. 20mm	●	

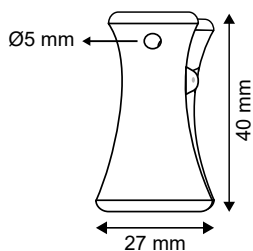

CLI9

Clip de suspension en métal pour suspendre des panneaux de mousse avec une capacité jusqu'à 6mm.

	H	I		☑	🛒
CLI9	15mm	8mm	max. 6mm	●	

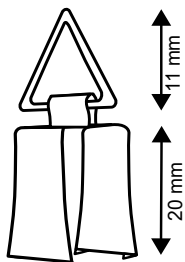

3.5 Fix-Twist

HAN1/RT

Est aussi appelé le **FIX-TIWST**.

C'est un crochet rond adhésif repositionnable pour étiquetage.

Le crochet adhésif a été développé pour la fixation des étiquettes sur des produits de haute valeur : ordinateurs, congélateurs, meubles, télévisions, matériel de bureau, ...

Le **FIX-TWIST** est un petit crochet avec une grande force de traction. Simple d'utilisation, cette pastille adhésive ne laisse aucune trace. Elle s'adapte à tous les types de surface : bois, acier, verre, plastique, papier, carton, ...

Le crochet et l'adhésif sont transparents. Le **FIX-TWIST** a une très forte adhésion. La crochet peut être enlevé avec la clé rouge qui est fournie dans le sachet.

L'action de torsion permet de retirer l'adhésif d'une surface sans laisser aucune trace.

All Round vous propose une large gamme d'attaches en nylon pour vous aider avec l'étiquetage de vos produits.

	Ø	Ø OEIL	ADHÉSIF	<input checked="" type="checkbox"/>	
HAN1/RT	22mm	3mm	Amovible avec clé	•	

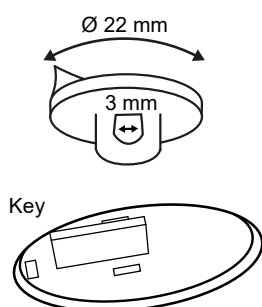

Comment retirer le Fix-Twist HAN1/RT sans laisser de traces?



3.6 Clips pour panier en fil métallique

Les paniers en fil métallique sont très difficiles à pourvoir d'une étiquette pour l'affichage des prix ou des informations promotionnelles.

Nous pouvons vous offrir une variété de solutions, pour l'affichage de vos informations à des paniers en fil métallique.

CLI6/10T

Clip avec pince en plastique transparent pour panier en fil métallique.

L	Ø TUBE	<input checked="" type="checkbox"/>	
50mm	10mm	●	

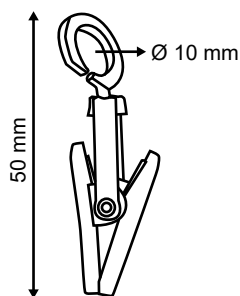

CLI24

Clip adhésif en plastique blanc. Permet de fixer vos visuels sur les paniers.

L	I	<input checked="" type="checkbox"/>	
20mm	20mm	●	

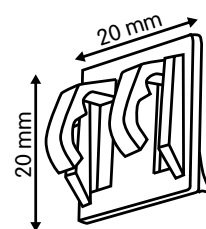

WIN2

Clip de suspension en PP blanc pour panier en fil métallique.

L	I	Ø TUBE	<input checked="" type="checkbox"/>	
45mm	24mm	5mm	●	

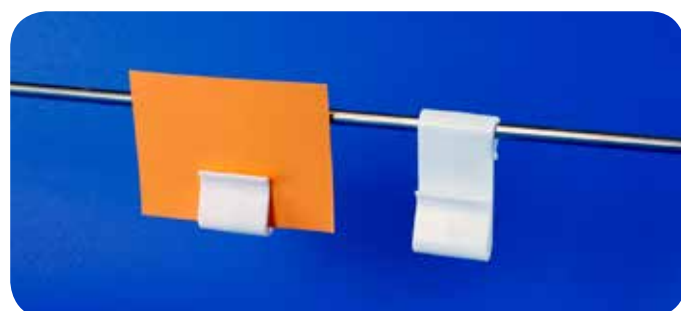
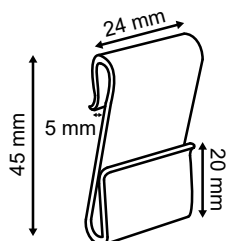

SUP47

Grippeur facing panier en PVC transparent. Permet de fixer vos visuels légers en facing sur du fil métal d'un diamètre de 9mm. Équipé d'un crochet.

L	I	Ø TUBE		<input checked="" type="checkbox"/>	
25mm	15mm	9mm	Max. 1.5mm	●	

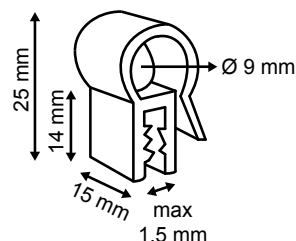

SUP50

Grippeur facing panier en PVC transparent. Permet de fixer vos visuels légers en facing sur du fil métal d'un diamètre de 9mm. Équipé de 2 crochets.

L	I	Ø TUBE	↔	☑	🛒
44mm	35mm	9mm	1.5mm	●	

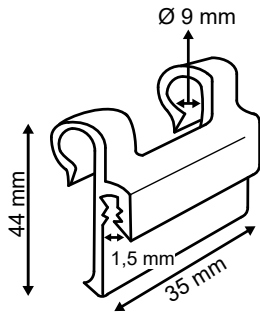

SUP52

Grippeur perpendiculaire panier en PVC transparent. Permet de fixer vos visuels perpendiculaires sur du fil métal d'un diamètre de 9mm.

L	I	Ø TUBE	↔	☑	🛒
56mm	25mm	9mm	0.5 up to 2mm	●	

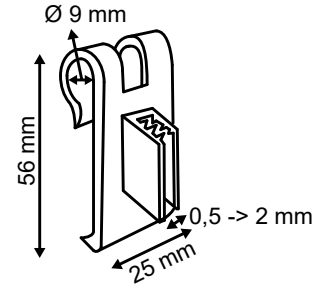

SUP54

Grippeur facing panier en PVC transparent. Permet de fixer vos visuels sur du fil métal d'un diamètre de 6mm.

L	I	Ø TUBE	↔	☑	🛒
17mm	25mm	6mm	Max. 2mm	●	

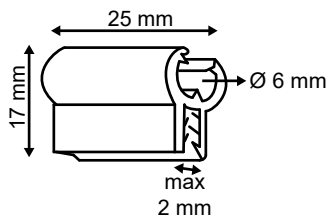

SUP73

Grippeur en PVC transparent avec deux trous de suspension. Permet de suspendre vos visuels avec une capacité jusqu'à 2.5mm.

L	I	↔	☑	🛒
30mm	75mm	Max. 2.5mm	●	

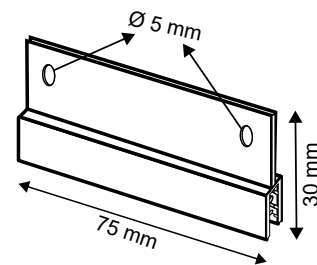

3.7 Grippeurs d'assemblage

SUP55

Grippeur d'assemblage en PVC transparent avec double fonction.

	H	l	⇄	<input checked="" type="checkbox"/>	
SUP55/01	25mm	25mm	2mm et 6mm	•	
SUP55/38	25mm	38mm	2mm et 6mm	•	

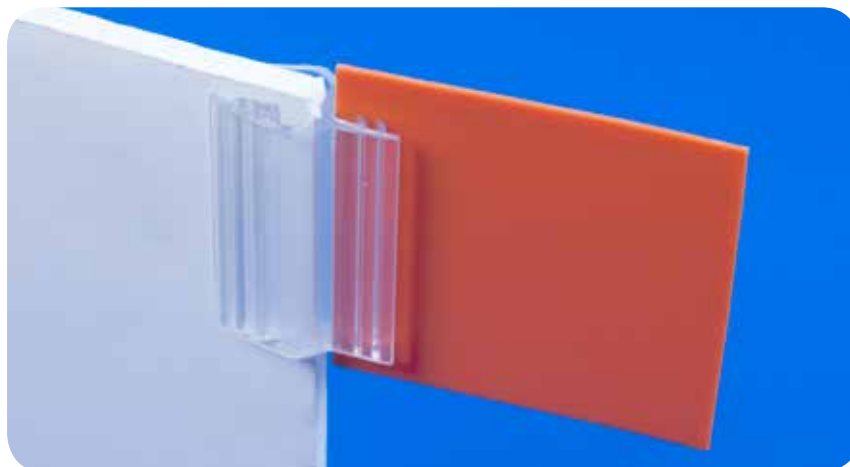
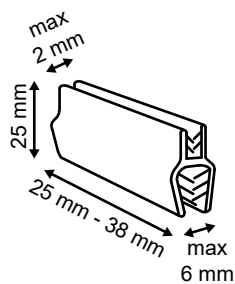

3

SUP56

Grippeur d'assemblage « H » en PVC transparent avec une capacité jusqu'à 2mm.

	H	l	⇄	ADHÉSIF	<input checked="" type="checkbox"/>	
SUP56	22mm	25mm	Max. 2mm	/	•	
SUP56/A	22mm	25mm	Max. 2mm	•	•	

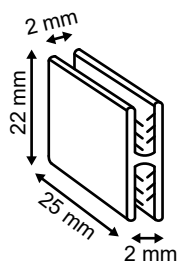

SUP57 - SUP58

Grippeur d'assemblage « L » en PVC transparent avec un angle à 90° (SUP57) ou 60° (SUP58) et une capacité de 2mm.

	H	I		ANGLE	<input checked="" type="checkbox"/>	
SUP57	25mm	16mm	Max. 2mm	90°	•	
SUP58	25mm	20mm	Max. 2mm	60°	•	

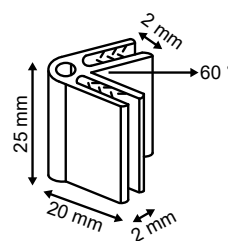
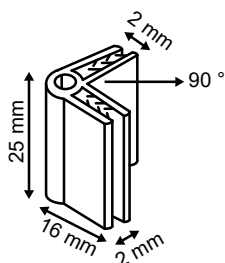
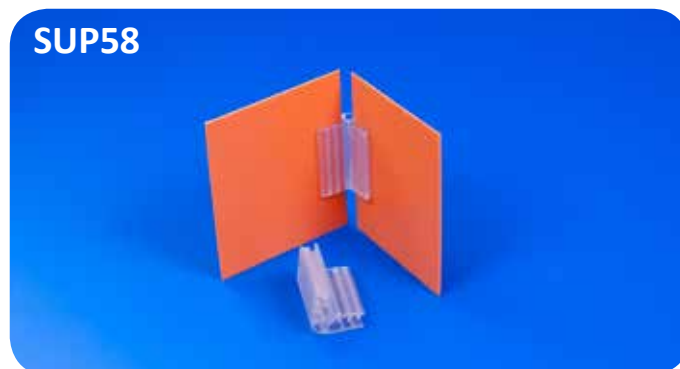
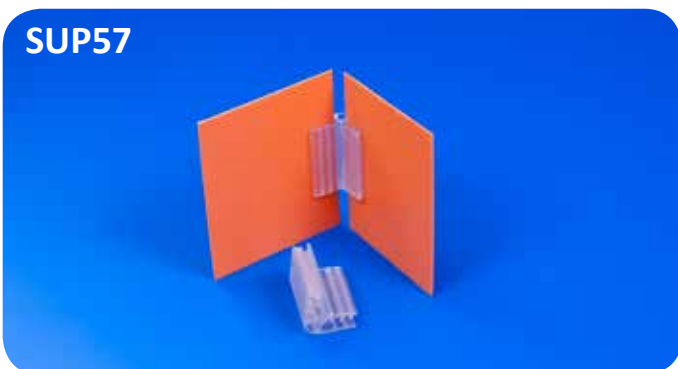

SUP59 - SUP60

Grippeur articulé en PVC transparent avec un angle à 120° ou 90° et une capacité de 2mm.

Permet d'assurer la jonction de 3 ou 4 panneaux.

	L	I		ANGLE	PANNEAUX	<input checked="" type="checkbox"/>	
SUP59	25mm	22mm	Max. 2mm	120°	3		•
SUP60	25mm	13mm	Max. 2mm	90°	4	•	

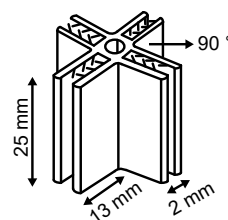
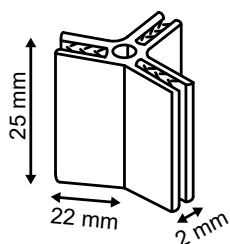
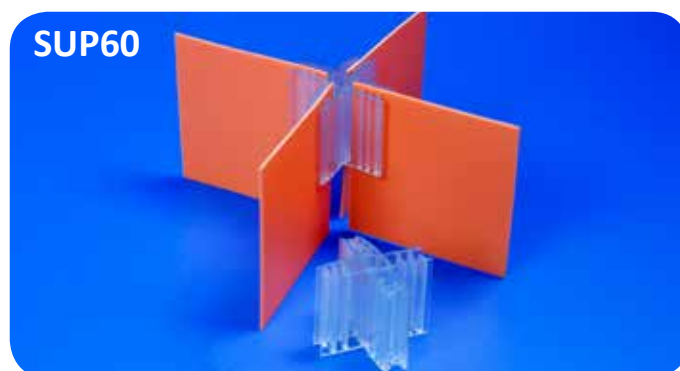
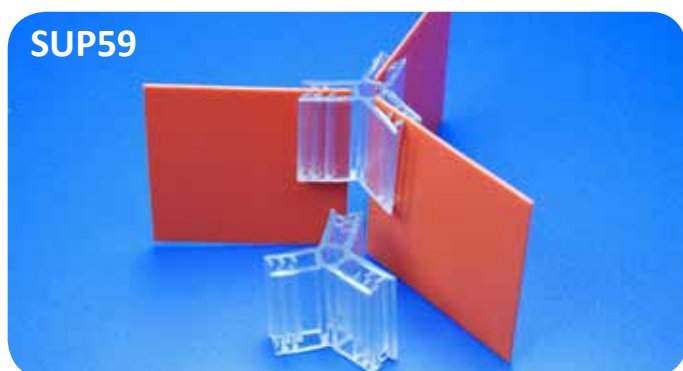

L → longueur | I → largeur | H → hauteur | Ø → diamètre | || → capacité | → de stock |  → sur commande

3.8 Grippeurs charnière

SUP61/01

Grippeur avec charnière en PVC transparent. Permet d'assurer la jonction de 2 panneaux.

H	I		☑	🛒
50mm	35mm	2mm à 3mm	●	

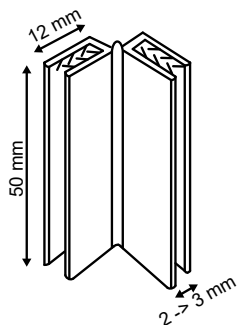

SUP66

Grippeur avec charnière en PVC transparent avec base adhésive ou magnétique d'une capacité jusqu'à 2mm.

	L	I		FIXATION	☑	🛒
SUP66	75mm	25mm	Max. 2mm	Adhésif mousse	●	
SUP66/25	25mm	25mm	Max. 2mm	Adhésif mousse	●	
SUP66M	75mm	25mm	Max. 2mm	Magnétique	●	

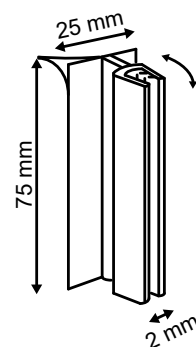
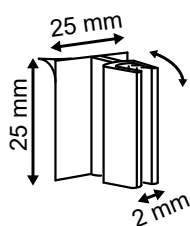
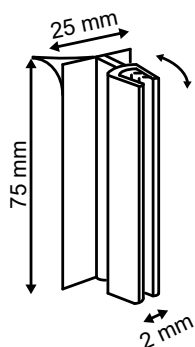
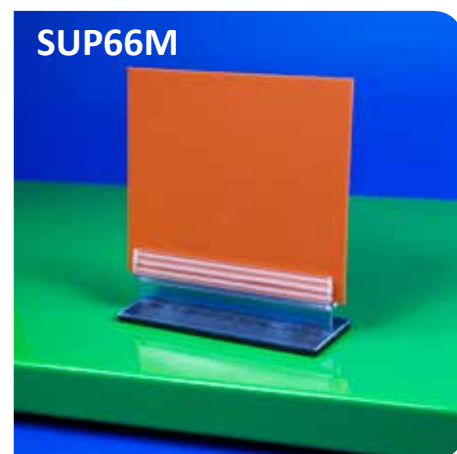

3.9 Grippeurs ventouse

SUP62

Grippeur ventouse en PVC transparent. Permet la présentation en facing de vos visuels sur des surfaces lisses.

∅	L	I		☑	🛒
25mm	25mm	15mm	Max. 2mm	●	

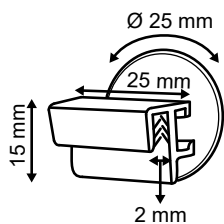

SUP63

Grippeur ventouse en PVC transparent. Permet la présentation en perpendiculaire de vos visuels sur des surfaces lisses.

∅	L	I		☑	🛒
25mm	25mm	13mm	Max. 2mm	●	

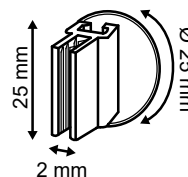

SUP77

Grippeur avec 2 ventouses en PVC transparent. Permet la présentation en perpendiculaire de vos visuels de plus grande taille sur des surfaces lisses. Livré non monté.

∅	L	H		☑	🛒
40mm	105mm	20mm	0.5mm à 2mm	●	

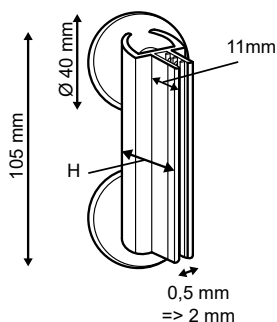

3.10 Porte-étiquettes

Les porte-étiquettes peuvent être utilisés dans n'importe quel magasin ou environnement de vente où les produits sont affichés dans une vitrine. Les porte-étiquettes sont la meilleure solution pour la présentation des prix ou d'informations promotionnelles.

TIC7

Porte-étiquette à poser avec un socle adhésif en polystyrène transparent.

L	I	Capacité	De stock	Sur commande
60mm	25mm	1mm	●	

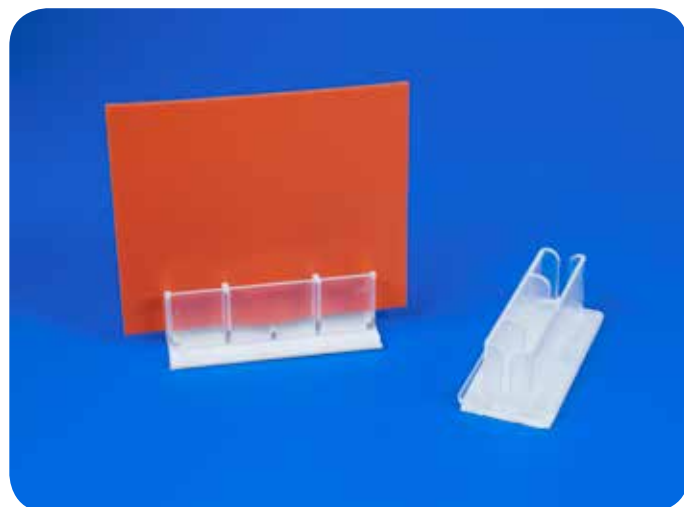
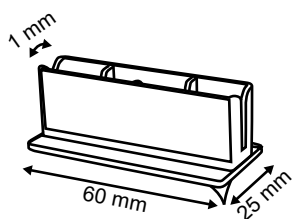

TIC8/B

Porte-étiquette à poser avec un socle en polystyrène transparent.

L	I	H	Capacité	De stock	Sur commande
60mm	40mm	10mm	1mm	●	

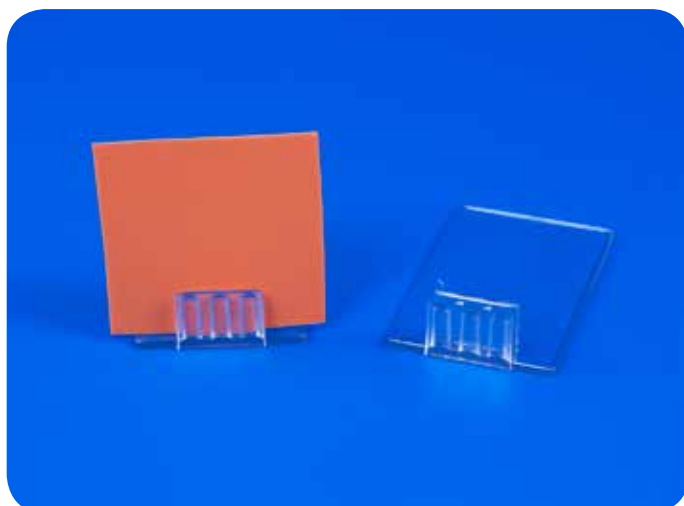
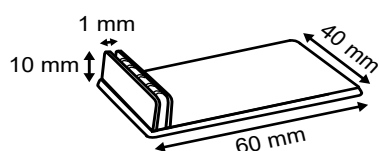

TIC9

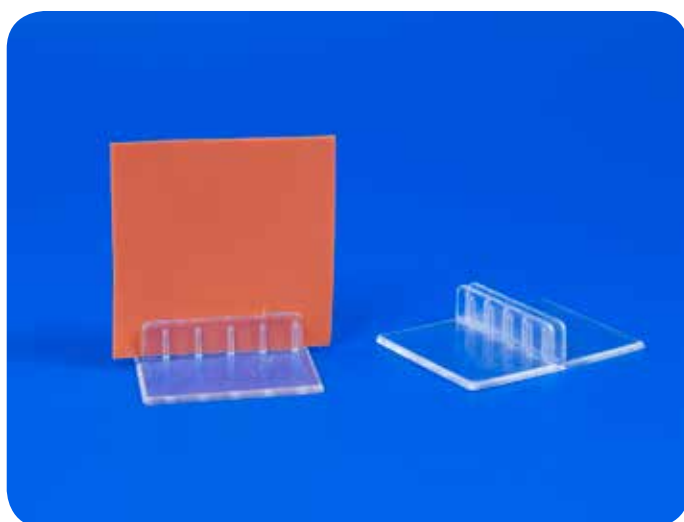
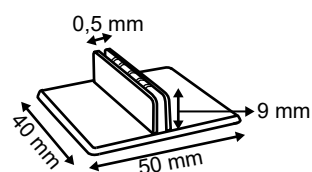

Porte-étiquette à poser avec un socle en polystyrène transparent.

L	I	H	Capacité	De stock	Sur commande
50mm	40mm	9mm	0.5mm	●	



TIC 6

Pique transparente pour glace avec un petit porte-étiquette.

L	I			
150mm	27mm	Max. 0.75mm	●	

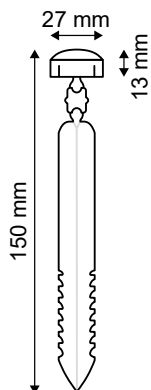

TIC11/V

Pique-prix en acier inoxydable.
Certificat d'alimentarité disponible.

L	∅			
70mm	15mm	Max. 1mm	●	

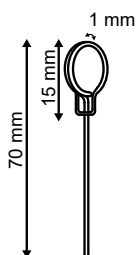



TIC12

Pique avec porte-étiquette en blanc. Le visuel glisse entre les deux inserts comme indiqué.

Material: POM

Disponible en différentes longueurs.

	L TOTAL	L CLIP			
TIC12/60	103mm	60mm	Max. 1mm	●	
TIC12/80	125mm	80mm	Max. 1mm	●	

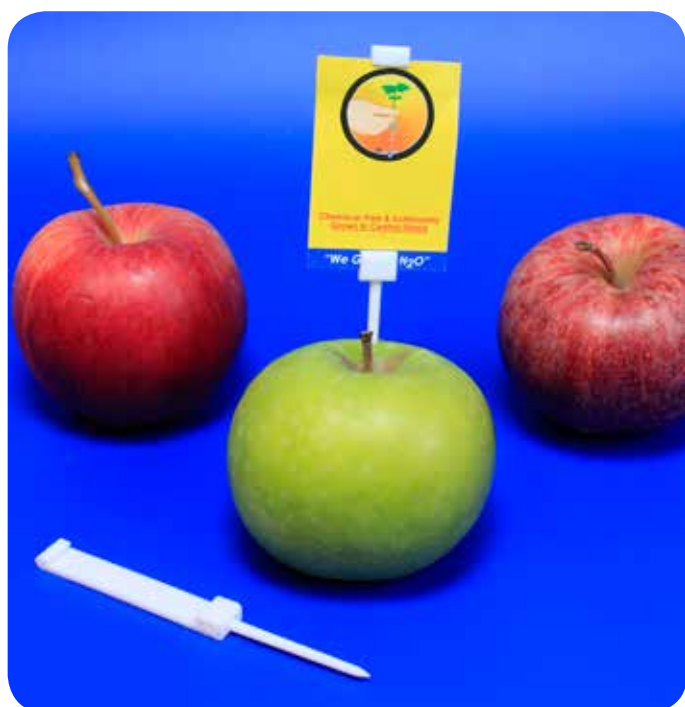
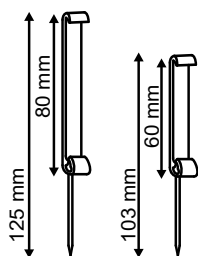

TIC14

Clip avec pince pour caisse de boisson.

L	I		☑	🛒
140mm	60mm	Max. 10mm	●	

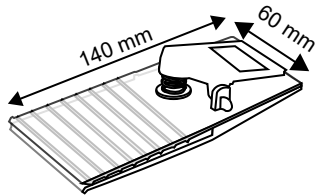

3

TIC23

Porte-étiquette double pinces simple. Idéal pour l'affichage des visuels promotionnels sur boîtes en plexi.

H	I	1	2	☑	🛒
40mm	12mm	0.5mm à 1.5mm	7.5mm	●	

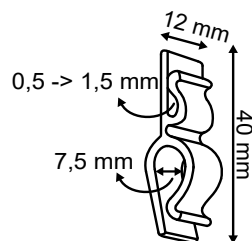

L → longueur | I → largeur | H → hauteur | Ø → diamètre | || → capacité | ☑ → de stock | 🛒 → sur commande

3.11 Pincas porte-étiquettes en polystyrène

TIC25/100

Clip-on double pince orientable en polystyrène transparent. Cette pince pivote, s'incline et s'articule selon vos besoins.

Très utile pour l'affichage de vos visuels sur des étagères. La pince est discrète et légère, plusieurs possibilités pour l'utiliser dans des vitrines de magasin.

TIC29

Clip-on avec pince et base adhésive. Peut se fixer sur tout support lisse.

Grâce à sa rotule, le clip-on peut s'orienter selon vos besoins.

L	L CLIPS	I CLIPS	↔	☑	🛒
92mm	38mm	20mm	5mm	●	

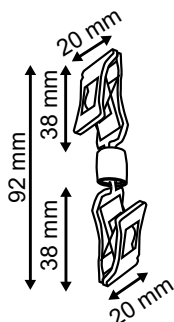

L	I	∅	↔	☑	🛒
52mm	22mm	22mm	5mm	●	

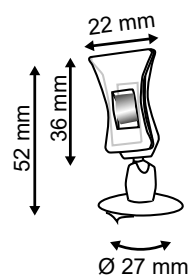

TIC27

Clip-on avec pince et porte-étiquette en polystyrène transparent.

L	L PINCE	I PINCE	L CLIP	H CLIP	↔	☑	🛒
75mm	37mm	20mm	50mm	13mm / 7mm	Max. 1mm	●	

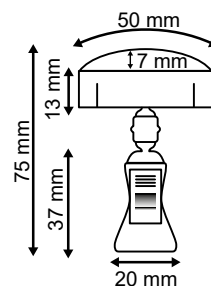

TIC32

Clip-on avec pince et base magnétique. Peut se fixer sur tout support aimanté. Grâce à sa rotule, le clip-on peut s'orienter selon vos besoins.

L	L CLIP	I CLIP	∅		☑	🛒
69mm	36mm	22mm	20mm	5mm	●	

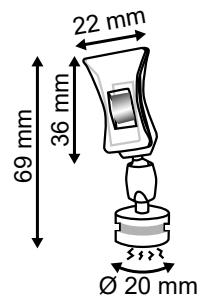

TIC36

Clip-on tube avec un porte-étiquette rectangulaire en acrylique. Le porte-étiquette a l'avantage de supporter de plus grandes cartes. Pivote et s'incline selon vos besoins.

L	L PINCE	I PINCE	L CLIP	H CLIP	∅ TUBE		☑	🛒
96mm	57mm	22mm	50mm	13mm	15mm	Max. 1mm	●	

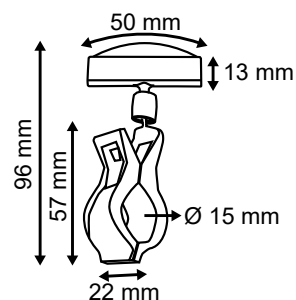
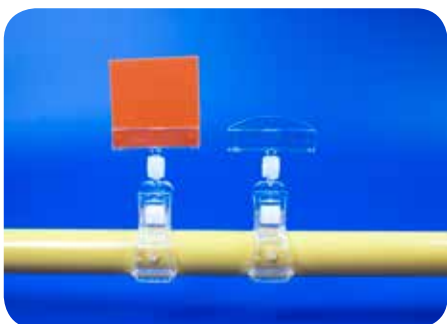

TIC38

Clip-on tube avec grande pince rectangulaire en acrylique. La pince a l'avantage de supporter de plus grandes cartes. Pivote et s'incline selon vos besoins.

L	L PINCE	I PINCE	L CLIP	H CLIP	∅ TUBE		☑	🛒
102mm	57mm	22mm	80mm	20mm	15mm	Max. 2mm	●	

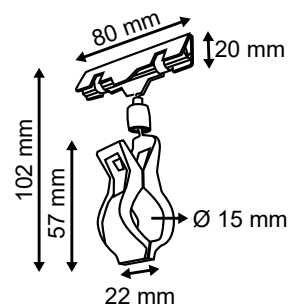

TIC39

Clip-on tube avec grande pince rectangulaire en acrylique. Pince rehaussée pour une meilleure visibilité. La pince a l'avantage de supporter de plus grandes cartes. Pivote et s'incline selon vos besoins.

L	L PINCE	I PINCE	L CLIP	H CLIP	Ø TUBE		☑	🛒
160mm	57mm	22mm	80mm	20mm	15mm	Max. 2mm	●	

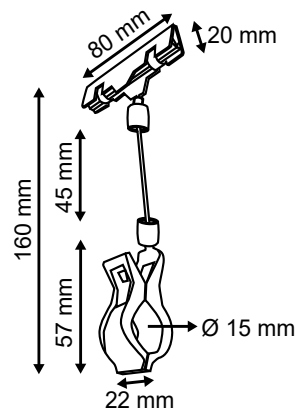
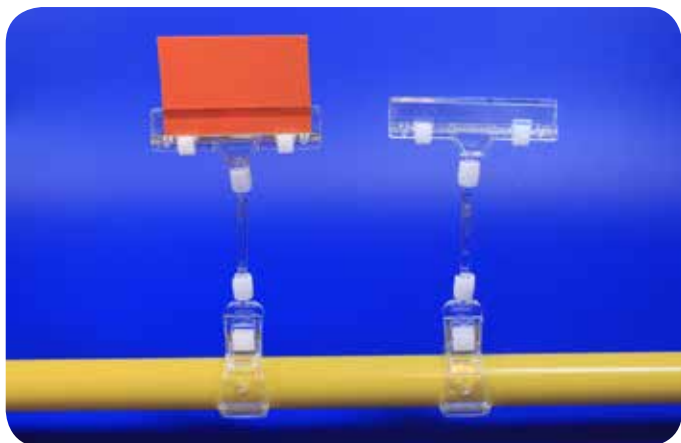

TIC44

Clip-on avec porte-étiquette sur un socle rond. S'incline et s'articule selon vos besoins grâce à sa rotule. Livré non monté.

L	Ø BASE	L POSTER	H POSTER		☑	🛒
90mm	50mm	27mm	17mm	Max. 2mm	●	

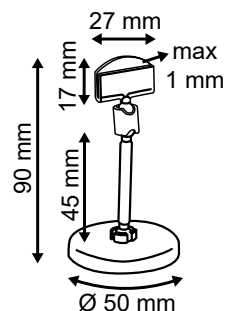

TIC10

Pince mémo avec base en acrylique transparent.

L	BASE		☑	🛒
110mm	24mm x 24mm	Max. 2mm	●	

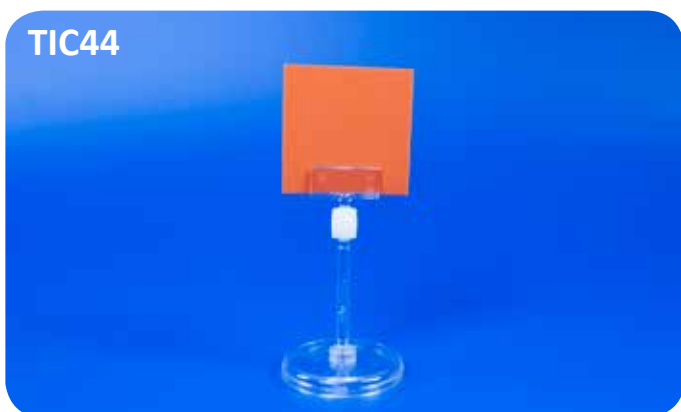
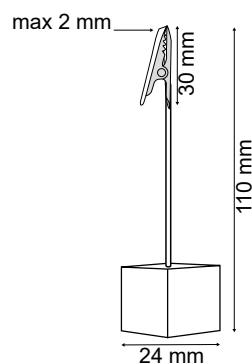

3.12 Pièces individuelles pour porte-étiquettes

Notre gamme de pièces détachées pour porte-étiquette est composée de 30 pièces différentes !

Avec toutes les pièces séparées vous pouvez donc composer le porte-étiquette selon vos besoins personnels.

Ci-dessous vous trouverez les références et les différentes dimensions.

Vous pouvez construire énormément de combinaisons avec les bases, grips, aimants et porte-étiquettes, ...

Toutes les pièces séparées sont fabriquées en polystyrène.

	DESCRIPTION	<input checked="" type="checkbox"/>	
TIC50/01	Petit clip-on	•	
TIC50/02	Grand clip-on	•	
TIC50/03	Aimant	•	
TIC50/04	Connecteur	•	
TIC50/05	Tige	•	
TIC50/06	Petit porte-étiquette	•	
TIC50/07	Grande pince	•	



3

TIC50/01

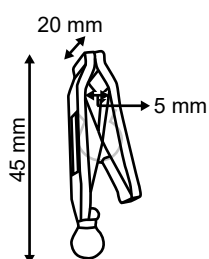

TIC50/02

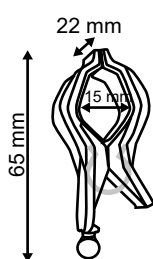

TIC50/03

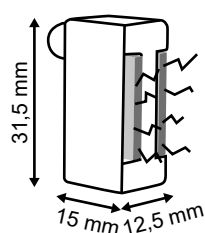

TIC50/04

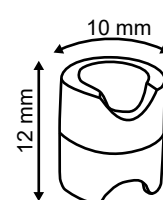

TIC50/05

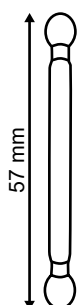

TIC50/06

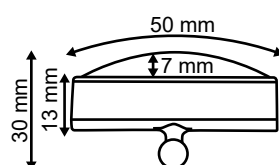

TIC50/07

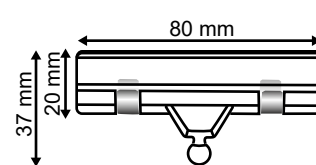

3.13 Ventouses

La gamme de ventouses transparentes peut être utilisée pour accrocher des visuels sur une fenêtre.



SUC1

Ventouse avec un bouton de 10mm.

∅	∅ TETE		☑	🛒
30mm	10mm	6mm	●	

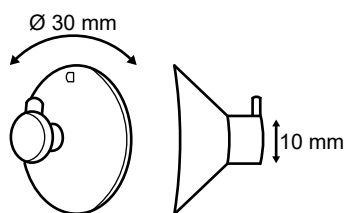

SUC13

Ventouse avec un centre plus large.

∅	∅ TETE		☑	🛒
65mm	17mm	5mm	●	

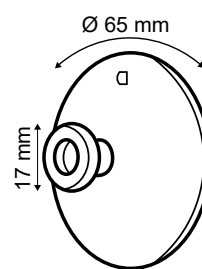

L → longueur | l → largeur | H → hauteur | ∅ → diamètre | || → capacité | ☑ → de stock | 🛒 → sur commande

SUC2-II

Ventouse à crochet.

∅	∅ TETE	<input checked="" type="checkbox"/>	
40mm	14mm	●	

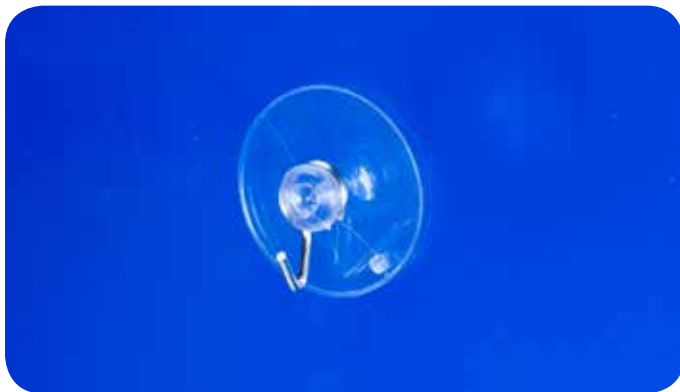
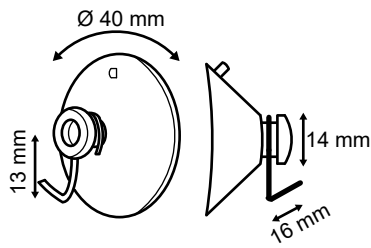

SUC2/ZH

Ventouse à tête de champignon.

∅	∅ TETE	<input checked="" type="checkbox"/>	
40mm	14mm	3mm	●

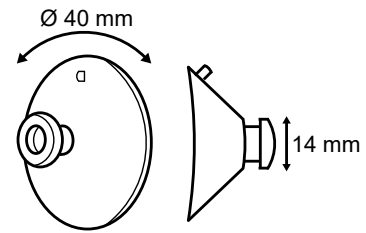

3

SUC3/P

Ventouse à punaise.

∅	∅ PIC	<input checked="" type="checkbox"/>	
43mm	16mm	10mm	●

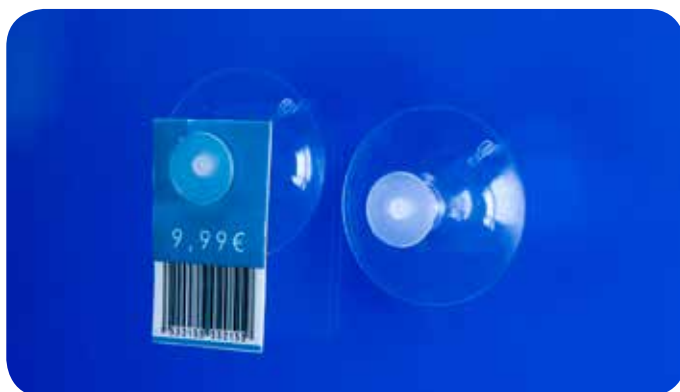
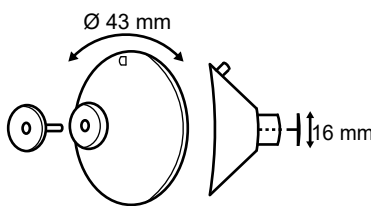

SUC4H

Ventouse à vis blanche. Livré non monté.

∅	∅ VIS	<input checked="" type="checkbox"/>	
40mm	10mm	4mm	●

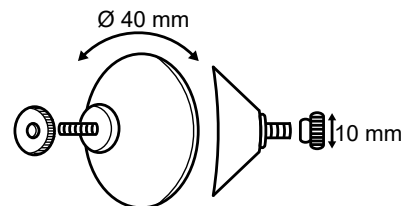

SUC5

Ventouse résistante aux UV avec un crochet en plastique.

∅	∅ CROCHET	☑	🛒
36mm	7mm	•	

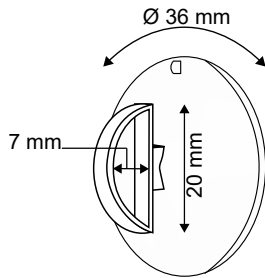

SUC6

Ventouse double avec une adhérence renforcée.

∅	∅ TETE		☑	🛒
46mm	13mm	4mm	•	

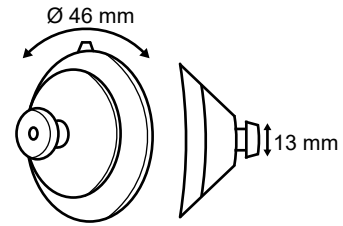

SUC7

Ventouse double avec un crochet rotatif.

∅	∅ HEAD	☑	🛒
42mm	14mm	•	

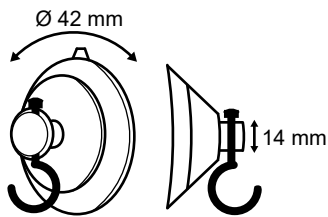

SUC10

Ventouse avec un crochet plastique intégré et une forte adhérence.

→ Produit exclusivement sur demande.

∅	L CROCHET	I CROCHET	☑	🛒
36mm	10mm	8mm	•	

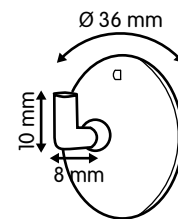

SUC14

Ventouse avec clip affiche.

∅	∅ CLIP	<input checked="" type="checkbox"/>	
30mm	28mm	●	

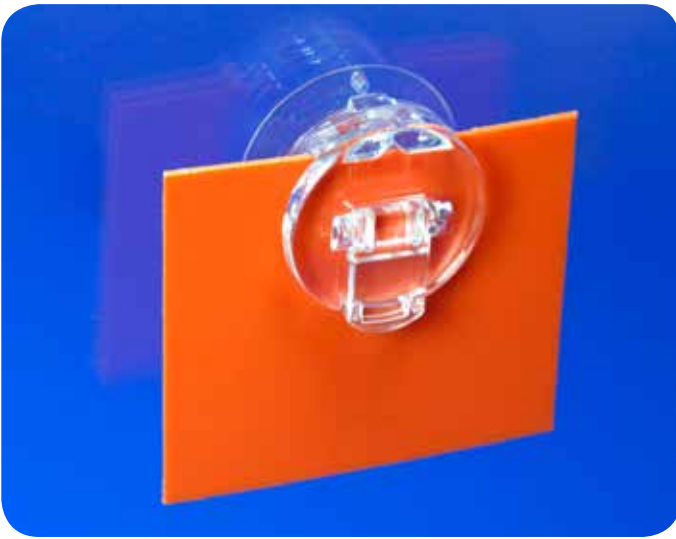
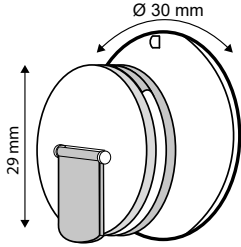

SUC50

Ventouse double avec perforation pour suspendre des visuels.

∅	∅ TETE	∅ OEIL	<input checked="" type="checkbox"/>	
45mm	13mm	5mm	●	

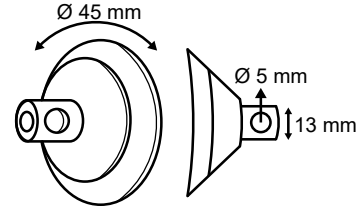

SUC8

Ventouse extra forte en polypropylène blanc avec vis et crochet pour suspendre des produits lourds sur une vitrine. Possibilité de l'utiliser sans la partie crochet, pour insérer un objet plat et rigide.

∅	∅ VIS	<input checked="" type="checkbox"/>	
60mm	23mm	●	

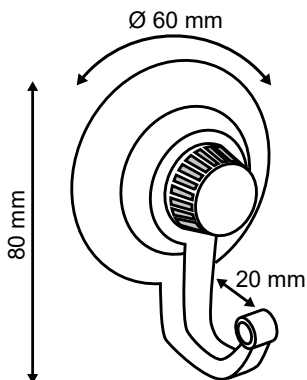

SUC9

Ventouse super adhérente avec vis et crochet noir. Permet de suspendre des objets lourds. La ventouse a une bonne résistance aux environnements humides.

∅	∅ CROCHET	☑	🛒
65mm	10mm	●	

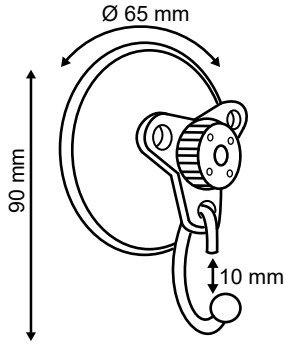

SUC16

Ventouse avec pince en métal.

∅	H CLIP	←→	☑	🛒
36mm	27mm	Max. 3mm	●	

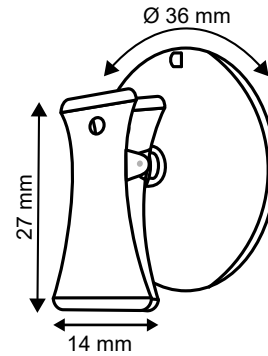

3



Conditionnements spécifiques sur demande

⇒ *Nous nous ferons un plaisir d'emballer ce que vous souhaitez et de l'expédier dans les plus brefs délais.*

Dites-nous ce dont vous avez besoin et nous trouverons la solution appropriée. Nous nous occupons de conditionner les unités d'emballages spécifiques que vous souhaitez. Qu'il s'agisse de 2,25, 150... nous ferons de notre mieux pour vous satisfaire.

⇒ *Nous pouvons également vous fournir des kits complets : p.ex. crochet de plafond + crochet métallique de suspension + profilés & œillets sous forme de sets.*

All Round est votre fournisseur et vous offre de réelles solutions à vos défis. Notre but est de livrer quand vous le souhaitez et en excellent état. Nous avons conscience que les livraisons ponctuelles sont un des éléments clés de vos processus de commandes. A tout moment nous nous assurons que vos commandes sont complètes et expédiées avec l'emballage et l'étiquetage adéquat.



3.14 Badges

Les supports badges sont pratiques, simples d'utilisation et réutilisables.
Plusieurs fixations sont disponibles : pince crocodile, épingle, adhésif ou magnétique.



3

BAD1

Support badge adhésif avec une épingle de sûreté.

L	I	PIC	<input checked="" type="checkbox"/>	
24mm	14mm	32mm	●	

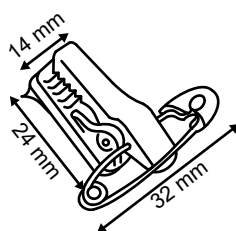

BAD5

Épingle de sûreté adhésive en plastique blanc.

L	I	COULEUR	<input checked="" type="checkbox"/>	
36/38mm	8mm	Blanc	●	

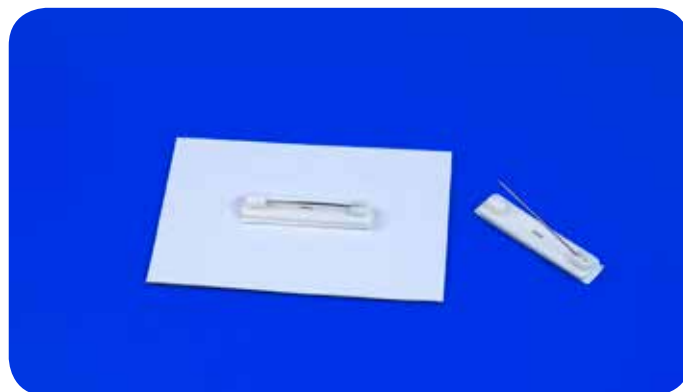

BAD8

Support badge adhésif avec une pince en métal.

L	I	Ø OEIL	FIXATION	<input checked="" type="checkbox"/>	
23mm	19mm	5mm	Adhésif	•	

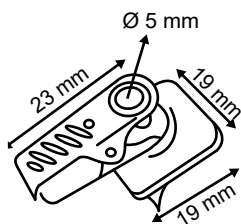

MAG8

Support badge magnétique rectangulaire.

L	I	<input checked="" type="checkbox"/>	
45mm	13mm	•	

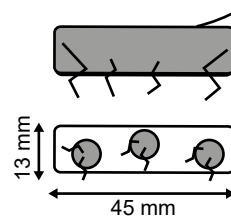

MAG8/R

Support badge magnétique rond.

Ø	<input checked="" type="checkbox"/>	
17mm	•	

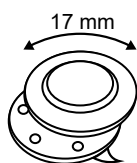

CLI17

Clip en métal avec un trou de suspension, pour cordes ou lanières.

L	I	Ø OEIL	<input checked="" type="checkbox"/>	
27mm	10mm	5mm	•	

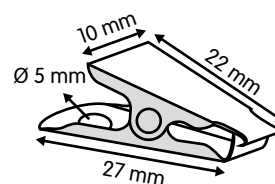

BAD33

Clip pour badge en métal à boucle transparente.

L	I	L CLIP	W CLIP	<input checked="" type="checkbox"/>	
55mm	12mm	23mm	10mm	●	

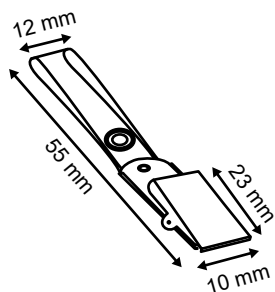

BAD16

Porte-carte flexible en PVC avec un trou de suspension oval.
Le porte-carte protège vos badges et est réutilisable.
Le clip n'est pas fourni – à acheter séparément.

L	I	<input checked="" type="checkbox"/>	
94mm	54mm	●	

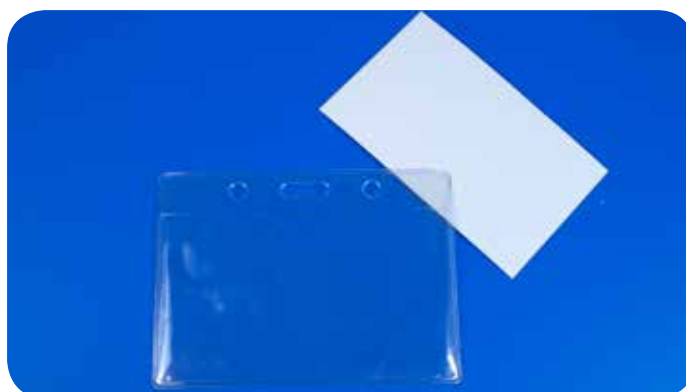
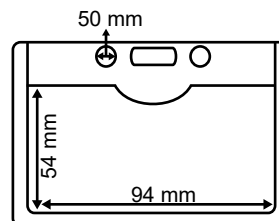

BAD26

Porte badge rigide en PVC avec trou «euroslot».

L	I	<input checked="" type="checkbox"/>	
86mm	55mm	●	

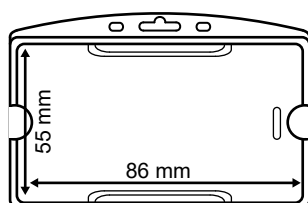

BAD54

Porte-badge 'yoyo' avec câble extensible. Si vous attachez votre carte ou votre badge à l'un de nos yoyos bien pratiques, vous ne la/le perdrez plus jamais. Grâce à son fil en nylon, vous pourrez facilement montrer votre carte sans la laisser tomber ou la perdre.

→ Longueur du câble 850mm

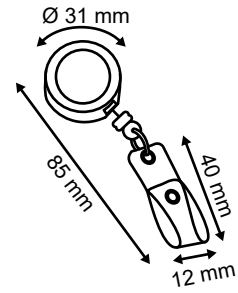

	L	I	Ø CLIP	COULEUR	☑	🛒
BAD54/G	85mm	12mm	31mm	Gris	•	
BAD54/TB	85mm	12mm	31mm	Bleu clair		•
BAD54/W	85mm	12mm	31mm	Blanc		•



BAD12

Badge en plastique transparent avec 2 fixations possibles : pince crocodile ou épingle.

	L	I	☑	🛒
BAD12	90mm	57mm	•	

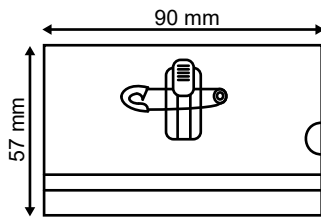

MAG9

Badge magnétique en plastique transparent. L'aimant donne une excellente tenue du badge qui respecte les vêtements.

	L	I	☑	🛒
MAG9	75mm	47mm	•	

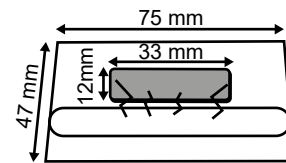

4. Porte visuels

A de nombreuses reprises vos clients ont besoin de plus d'informations que de simples détails techniques ou de prix. Dans un pareil cas, vous aimerez leur proposer une brochure, une fiche produit ou une carte de visite au moyen d'un porte-visuel. Les supports sont faits au départ de divers matériaux: carton ou plexi. Nous pouvons livrer les pièces montées ou sous formes de pièces détachées. L'avantage ? Votre campagne saute immédiatement à l'œil du consommateur et vous pouvez en changer le contenu aussi souvent que vous le voulez !

Vous êtes intéressés par des porte-visuels personnalisés ? Contactez-nous et nous nous ferons un plaisir de vous présenter toutes les possibilités, sans engagement de votre part.

4.1 Porte-visuels

4.2 Présentoirs

4.3 Présentoirs pour cartes de visite

4.4 Porte-cartes de visite

4.5 Porte-calendriers

4.6 Porte-affiches

4.7 Chevalets en carton

4.8 Pochettes adhésives

4.9 Pochettes non-adhésives

4.1 Porte-visuels

Une gamme étendue de porte-brochures en acrylique de toutes tailles, pour proposer vos brochures et inciter le consommateur potentiel à se servir spontanément.

LEA3H

Distributeur de brochures adhésif en PVC souple avec coins ronds et 2 trous de suspension.

	FORMAT	ADHÉSIF	<input checked="" type="checkbox"/>	
LEA3H/12	1/3 A4 Portrait	Permanent	•	
LEA3H/13	A5 Paysage	Permanent	•	
LEA3H/14	A6 Paysage	Permanent	•	
LEA3H/18	A6 Portrait	Permanent	•	

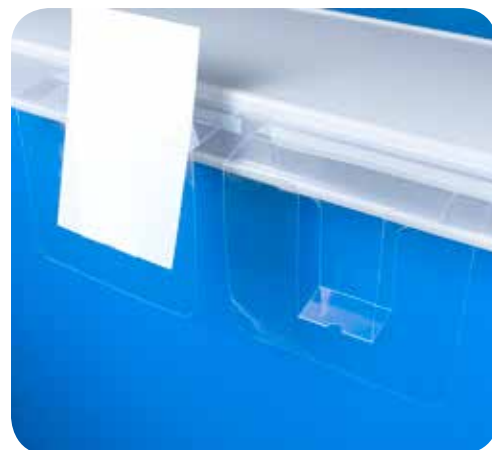

4

LEA4/N - LEA5/N - LEA6/N

Porte-brochure de comptoir ou mural en polystyrène transparent avec un trou de suspension.

	FORMAT	←→	<input checked="" type="checkbox"/>	
LEA4/N	A4	Max.75mm	•	
LEA5/N	A5	Max.55mm	•	
LEA6/N	A6	Max.55mm	•	



LEA6/NB

Porte-brochure de comptoir en polystyrène transparent disponible en format 1/3 A4.

	FORMAT	←→	<input checked="" type="checkbox"/>	
LEA6/NB	1/3 A4	Max.45mm	•	



LEA4X3/N - LEA5X4/N - LEA6X4/N

Porte-brochure de comptoir ou mural à multi-niveaux en polystyrène transparent.



	FORMAT		☑	🛒
LEA4X3/N	A4	3XA4	•	
LEA5X4/N	A5	4XA5	•	
LEA6X4/N	A6	4XA6	•	

LEA14

Porte-brochure mural en polystyrène transparent avec 2 trous de suspension.

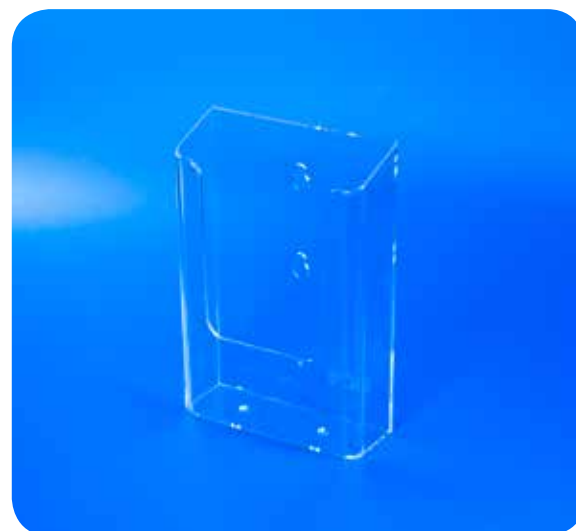

	FORMAT		☑	🛒
LEA14/A4	A4	Max.36mm	•	
LEA14/A5	A5	Max.36mm	•	
LEA14/A6	A6	Max.52mm	•	

À COMBINER AVEC



LEA14/SLAT

Connecteur slatwall en polystyrène transparent.

Permet de transformer les porte-brochures muraux LEA14 en porte-brochures pour fond lamé.

	L	I	H		☑	🛒
LEA14/SLAT	50mm	7mm	10mm	8mm	•	

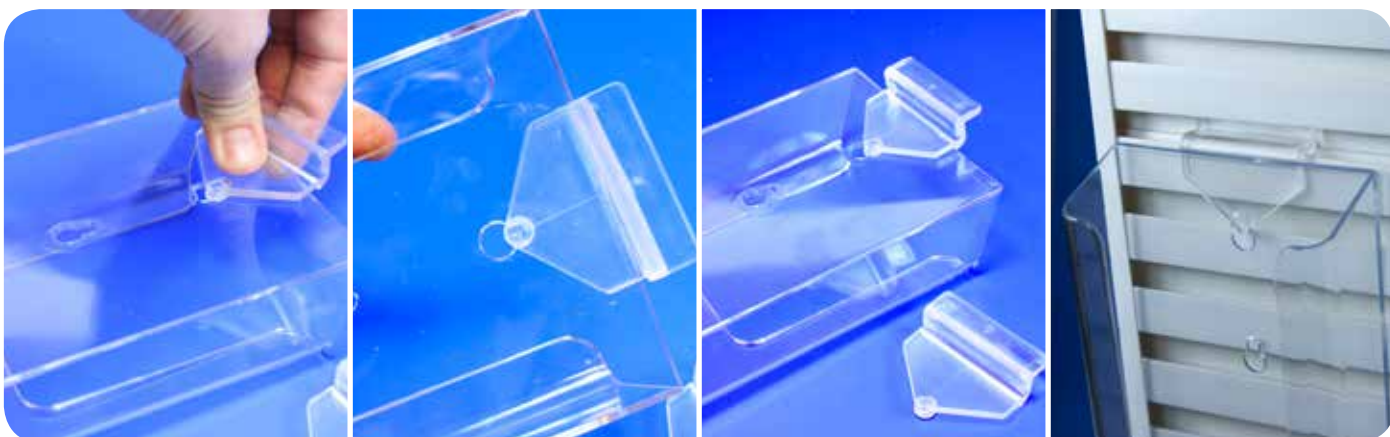

4.2 Présentoirs

KAD13/A4

Présentoir A4 sur pied en polycarbonate. Présentation verticale ou horizontale du cadre.

→ Livré non monté.

	FORMAT	HAUTEUR TOTAL	←→	☑	🛒
KAD13/A4V	A4 Portrait	1000mm	Max.30mm	•	
KAD13/A4H	A4 Paysage	1000mm	Max.100mm	•	



BRO2

Présentoir pour brochures pliable en aluminium et acrylique. Ce présentoir est la solution idéale pour les salons et foires. Facile à monter et démonter. Sac de transport inclus.

FORMAT	←→	☑	🛒
A4	5XA4	•	



L → longueur | l → largeur | H → hauteur | Ø → diamètre ||←→|| → capacité | ☑ → de stock | 🛒 → sur commande

4.3 Présentoirs pour cartes de visite

LEA12

Porte-carte de visite avec 8 compartiments en polystyrène transparent.

L	I	H	⇄	☑	🛒
200mm	95mm	98mm	Max.23mm	●	



LEA13/N

Porte-carte de visite en polystyrène transparent.

L	H	⇄	☑	🛒
110mm	55mm	Max.22mm	●	



LEA13/RVS

Porte-carte de visite en acier inoxydable.

L	I	H	⇄	☑	🛒
90mm	50mm	45mm	Max.25mm	●	

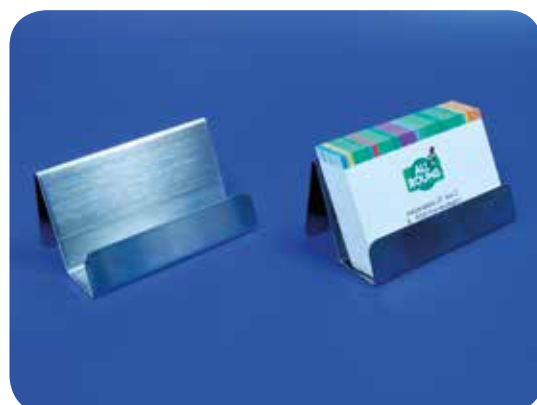

LEA17

Porte-cartes de visite horizontal ou vertical en polystyrène transparent.

	FORMAT	☑	🛒
LEA17/A5H	A5 Paysage	●	
LEA17/A6H	A6 Paysage	●	
LEA17/A6	A6 Portrait	●	



4.4 Porte-cartes de visite

LEA13/G

Boîtier pour cartes de visite en polystyrène transparent.

	L	I	H	⇄	☑	🛒
LEA13/G	90mm	37mm	35mm	Max.26mm	●	



LEA40/T

Boîtier pour carte de visite en plastique.

	L	I	☑	🛒
LEA40/T	90mm	56mm	●	



4.5 Porte-calendriers

CDB

Porte-calendrier en polystyrène transparent.

	H	I	☑	🛒
CDB1	141mm	126mm	●	
CDB2	98mm	96mm	●	



L → longueur | I → largeur | H → hauteur | Ø → diamètre | ⇄ → capacité | ☑ → de stock | 🛒 → sur commande

4.6 Porte-affiches

LEA9

Porte-affiche de comptoir en PVC transparent.

→ Impression sur demande.

	FORMAT	ÉPAISSEUR	<input checked="" type="checkbox"/>	
LEA9/A3	A3	3mm	•	
LEA9/A4	A4	2mm	•	
LEA9/A5	A5	2mm	•	
LEA9/A6	A6	2mm	•	
LEA9/13A4	1/3 A4	2mm	•	



LEA10

Porte-affiche vertical en acrylique transparent avec une visibilité recto.



→ Impression sur demande.

	FORMAT	ÉPAISSEUR	<input checked="" type="checkbox"/>	
LEA10/A3	A3	3mm	•	
LEA10/A4	A4	2mm	•	
LEA10/A5	A5	2mm	•	
LEA10/A6	A6	2mm	•	
LEA10/13A4	1/3 A4	2mm	•	



LEA8

Porte-affiche de comptoir en PVC transparent.

		<input checked="" type="checkbox"/>	
LEA8/A4	A4	•	
LEA8/A5	A5	•	
LEA8/A6	A6	•	

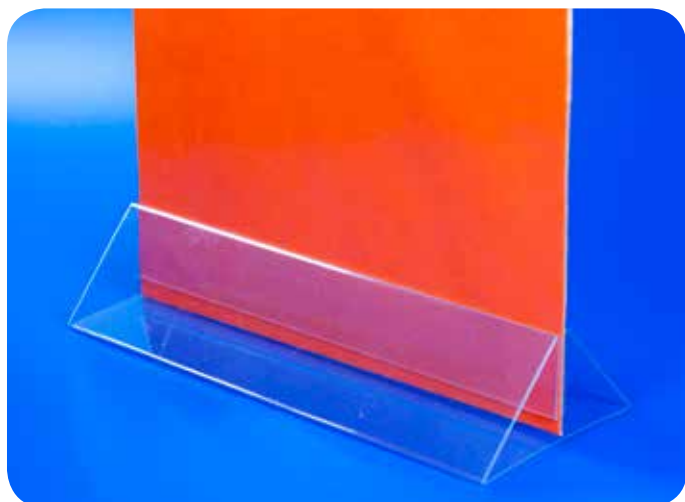

LEA18

Porte-affiche vertical en plastique avec une visibilité recto/verso et un pied.

	FORMAT	<input checked="" type="checkbox"/>	
LEA18/A4	A4	•	
LEA18/A6	A6	•	



LEA10/PET - LEA10/PS

Porte-affiche vertical en PET ou PS avec une visibilité recto.

→ Seulement sur demande avec ou sans impression.



	FORMAT	ÉPAISSEUR	MATIÈRE	<input checked="" type="checkbox"/>	
LEA10/A4PET	A4	1.5mm	PET	<input type="checkbox"/>	•
LEA10/A4PS	A4	1.5mm	PS	<input type="checkbox"/>	•
LEA10/A5PET	A5	1mm	PET	<input type="checkbox"/>	•

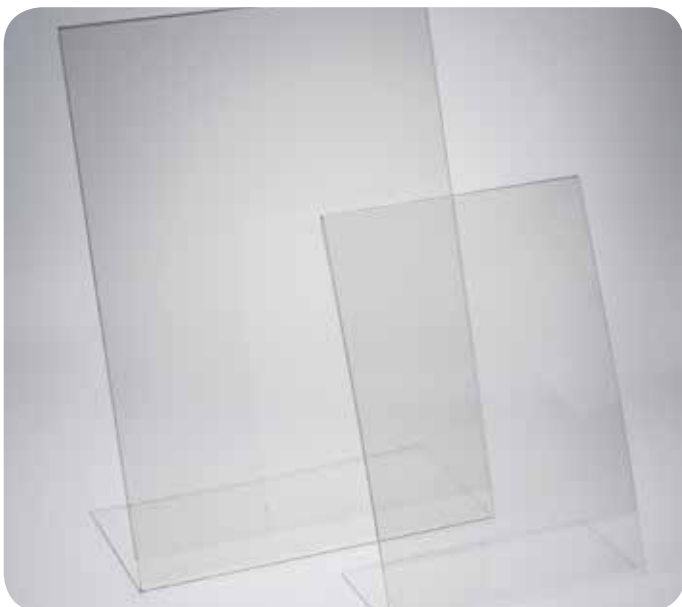

LEA2

Porte-affiche incliné vertical de forme bombée et une pochette anti-reflet.

	FORMAT	<input checked="" type="checkbox"/>	
LEA2/A4	A4	•	
LEA2/A5	A5	•	

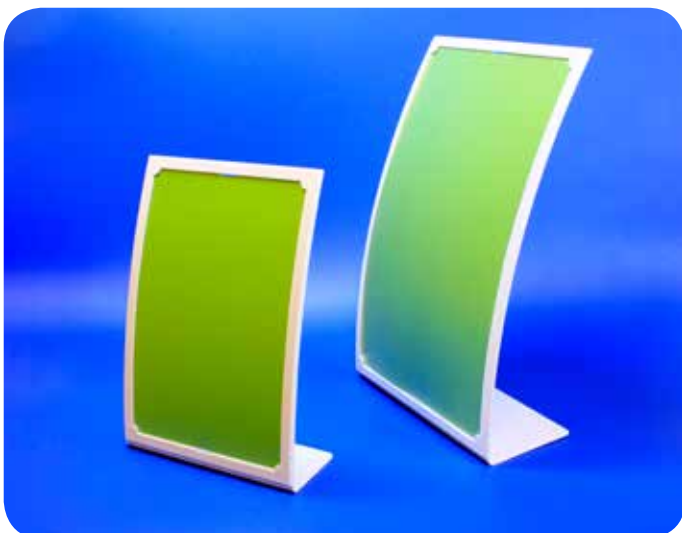

LEA11

Porte-affiche de comptoir vertical en acrylique transparent.

	FORMAT	ÉPAISSEUR	<input checked="" type="checkbox"/>	
LEA11/A4	A4	3mm	•	
LEA11/A5	A5	2mm	•	
LEA11/13A4	1/3 A4	2mm	•	



LEA23

Porte-affiche en PVC transparent. Ce porte-affiche est livré à plat et il se joint facilement aux expéditions de dépliants et de documentations. Il est fourni dans des sacs séparés, pour éviter que le porte-affiche soit griffé.

	FORMAT	<input checked="" type="checkbox"/>	
LEA23/A4	A4	•	
LEA23/A5	A5	•	

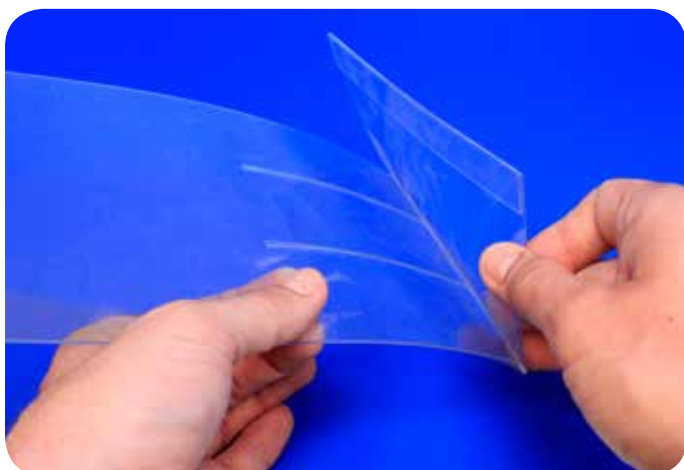

MEN21

Porte-affiche + distributeur de documents en acrylique transparent.

	FORMAT 1	FORMAT 2	<input checked="" type="checkbox"/>	
MEN21/A4/1/3/A4	A4	1/3 A4	•	
MEN21/A4/A5	A4	A5	•	

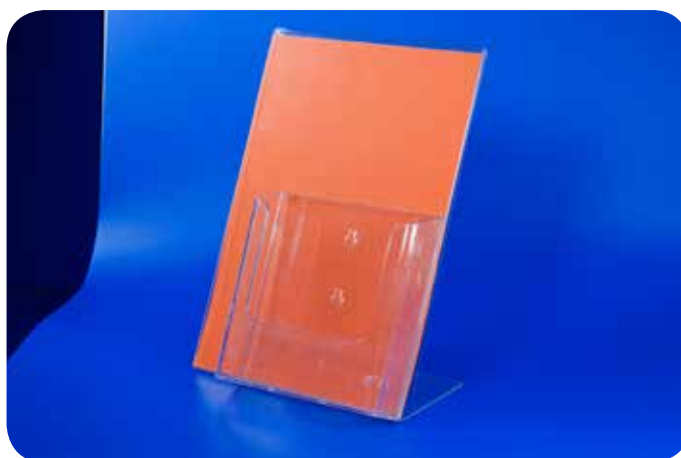

PLO/...

Pochette pliée à suspendre en PVC transparent. Utilisation simple et facile grâce à deux perforations.

→ PET-recyclé sur demande.

	FORMAT	Ø TROUS	<input checked="" type="checkbox"/>	
PLO/A3	A3	5mm	•	
PLO/A4	A4	5mm	•	
PLO/A5	A5	5mm	•	
PLO/A6	A6	5mm		•



L → longueur | l → largeur | H → hauteur | Ø → diamètre |  → capacité | → de stock |  → sur commande

LEA1

Porte-visuel de comptoir en acrylique transparent avec titulaire d'espace. Utilisation verticale ou horizontale.

	FORMAT	USAGE	<input checked="" type="checkbox"/>	
LEA1/A4	A4	comptoir	•	
LEA1/A6	A6	comptoir	•	



LEA1/W

Porte-visuel mural en acrylique transparent avec 4 titulaires d'espace en format A4.

	FORMAT	USAGE	<input checked="" type="checkbox"/>	
LEA1/W	A4	mural	•	



LEA35

Bloc en acrylique magnétique d'épaisseur totale 30mm. Bon maintien de votre visuel par 4 aimants puissants et une finition haut de gamme.

	FORMAT	ÉPAISSEUR	<input checked="" type="checkbox"/>	
LEA35/A4	A4	2X15mm	•	
LEA35/A5	A5	2x15mm	•	
LEA35/A6	A6	2x15mm	•	

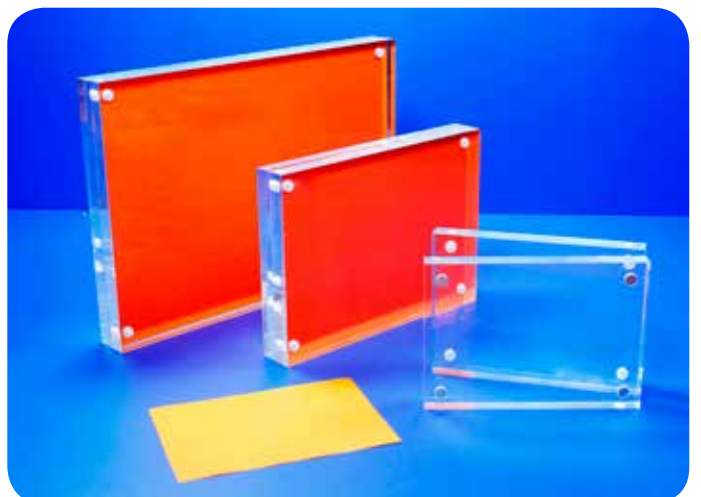
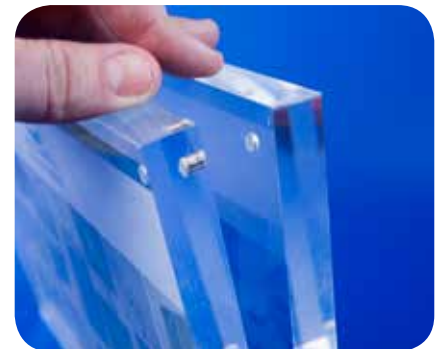

L → longueur | l → largeur | H → hauteur | Ø → diamètre |  → capacité | → de stock |  → sur commande

Porte visuels acrylique sur commande

All-Round peut vous offrir des articles de stock mais également des porte-affiches, présentoirs, distributeurs de brochures, .. sur demande de n'importe quelle forme ou impression, tout est possible !



*N'hésitez pas à nous téléphoner, nous sommes là pour vous aider !
+32 (0)9 363 93 60*

4.7 Chevalets en carton

BAC1/MT

Chevalet en carton avec une bande adhésive « Easy Peel » au dos.

- Le chevalet en carton est produit à partir d'un carton solide et livré à plat pour transport et stockage optimisé.
- La solution économique pour la mise en valeur de vos visuels sur votre point de vente.
- Facile et rapide d'utilisation grâce à sa bande adhésive « Easy Peel » au dos du chevalet.
- Selon la dimension de votre affiche, nos chevalets disposent d'un simple ou d'un double pied.
- Différentes tailles sont disponibles en stock.

	H	EASY PEEL	☑	🛒
BAC1/MT100°	100mm	•	•	
BAC1/MT150°	150mm	•	•	
BAC1/MT200°	200mm	•	•	
BAC1/MT250°	250mm	•	•	
BAC1/MT300°	300mm	•	•	
BAC1/MT350°	350mm	•	•	
BAC1/MT400	400mm		•	
BAC1/MT500	500mm		•	
BAC1/MT710	710mm		•	



BAC2/MT190

Chevalet en carton double pied avec une bande adhésive « Easy Peel » au dos. Peut être utilisé pour les tailles A4 et A5.

	H	FORMAT	☑	🛒
BAC2/MT190	187mm	A4 / A5	•	



4.8 Pochettes adhésives

POC1/RH

Pochette adhésive en polypropylène transparent avec côté court ouvert.

	FORMAT	<input checked="" type="checkbox"/>	
POC1/RHA3	A3	•	
POC1/RHA4	A4	•	
POC1/RHA5	A5	•	
POC1/RHA6	A6	•	
POC1/RHA7	A7	•	



4

DRH

Triangles adhésifs en PVC transparent.

	FORMAT	<input checked="" type="checkbox"/>	
DRH3	30 x 30mm	•	
DRH5	50 x 50mm	•	
DRH7.5	70 x 70mm	•	
DRH10	100 x 100mm	•	
DRH12	120 x 120mm	•	
DRH14	140 x 140mm	•	
DRH17	170 x 170mm	•	
DRH20	200 x 200mm	•	



BAD15

Badge adhésif en polypropylène transparent avec une découpe « coup-de-pouce ».

	L	I	<input checked="" type="checkbox"/>	
BAD15	93mm	56mm	•	



4.9 Pochettes non-adhésives

BAD20/./S

Pochette non-adhésive en PVC transparent avec un trou de suspension. Avec anneau en métal de renfort sur demande (BAD20/./MR).

	FORMAT	Ø TROU SUSP.	<input checked="" type="checkbox"/>	
BAD20/A4/S	A4	5mm	•	
BAD20/A5/S	A5	5mm	•	
BAD20/A6/S	A6	5mm	•	
BAD20/A7/S	A7	5mm	•	

POCES

Pochette électrostatique en PVC. Repositionnable sur toute surface lisse et non poreuse.

	FORMAT	<input checked="" type="checkbox"/>	
POCES/A8	A8		•
POCES/A7	A7		•
POCES/A6	A6	•	
POCES/A5	A5	•	
POCES/A4	A4	•	
POCES/A3	A3	•	
POCES/A2	A2		•
POCES/A1	A1		•



5. Accessoires display

Certains articles sont parfaits pour être présentés sur broches fixées au mur ou sur divers supports. Quels sont les avantages pour vous ? Vous économisez de la place, avez une vue d'ensemble et donnez à votre client la possibilité de se servir aisément.

Vous faites votre sélection parmi plusieurs matériaux qui composent les broches : métal, plastique, etc en fonction du produit que vous voulez présenter. Ensuite vous choisissez le limiteur de stock, le porte-étiquette ou l'antivol qui vous paraît le plus adapté.

Et dans le cas où votre produit n'est pas muni d'un dispositif de suspension ? Dans ce cas nous avons une solution optimale et économique : les Hang Tabs. Il s'agit là d'une alternative moins chère que les emballages blisters, d'une simplicité d'utilisation étonnante et, de surcroît, fabriquée à partir de matériaux 100 % recyclables.

D'autres produits de cette gamme sont des plateaux tournants, des accessoires d'assemblage et des connecteurs pour displays classiques.

L'éclairage doit faire partie de votre présentation ? Alors ne manquez surtout pas de vous arrêter à la page qui concerne les lumières LED...

5.1 Broches en plastique pour fond perforé

5.2 Broches auto-perforantes en plastique

5.3 Broches simples en plastique adhésives

5.4 Broches universelles en plastique

5.5 Broches bilatérales larges en plastique

5.6 Broches en métal

5.7 Limiteurs de stock pour broches

5.8 Porte-étiquettes pour broches

5.9 Systèmes antivols pour broches

5.10 Hang Tabs

5.11 Plateaux tournants

5.12 Accessoires pour tubes

5.13 Pieds de support

5.14 Accessoires d'assemblage

5.15 Accessoires lumières LED

5.1 Broches en plastique pour fond perforé

Les broches plastique simples ou doubles sont compatibles pour tous fonds perforés.

PEG1

Broche double en plastique blanc avec embout court pour porte-étiquette.

→ Autres couleurs et longueurs sur demande.

	L	I	<input checked="" type="checkbox"/>	
PEG1/50	50mm	25mm	●	
PEG1/100	100mm	25mm	●	
PEG1/200	200mm	25mm	●	

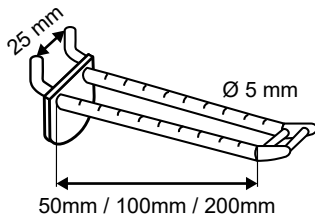

PEG2 - PEG3 - PEG4 - PEG5

Broche simple en plastique blanc.

→ Autres couleurs ou longueurs sur demande.

	L	I	<input checked="" type="checkbox"/>	
PEG2	50mm	25mm	●	
PEG3	100mm	25mm	●	
PEG4	150mm	25mm	●	
PEG5	200mm	25mm	●	

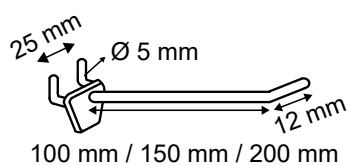
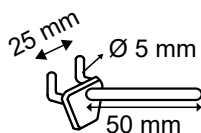

PEG6/50 - PEG6 - PEG7 - PEG8

Broche double en plastique blanc.

→ Autres couleurs ou longueurs sur demande.

	L	I	<input checked="" type="checkbox"/>	
PEG6/50	50mm	25mm	•	
PEG6	100mm	25mm	•	
PEG7	150mm	25mm	•	
PEG8	200mm	25mm	•	

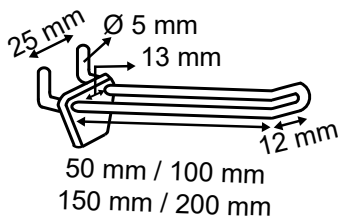

Echantillons gratuits ! (*)

Vous avez décidé d'acquérir un produit de notre gamme mais vous hésitez... si c'est le produit adéquat pour votre display ...

Dans ce cas, nous pouvons vous aider. Nos échantillons sont disponibles sur demande, de manière à ce que vous puissiez faire un test rapidement.

→ Nos échantillons sont gratuits dans la mesure où leur valeur totale ne dépasse pas (*) 5 € TVAC.



Pour toute demande d'échantillons, veuillez contacter...

info@all-round.be (BE)

export@all-round.be

5.2 Broches auto-perforantes en plastique

Les broches simples ou doubles auto-perforantes avec 3 crocs (pointes), permettent de réaliser des présentoirs sans devoir percer de trous au préalable. Les 3 crocs (pointes) situées au dos des broches s'insèrent automatiquement dans le support.

PRO1/././3

Broche simple en plastique blanc avec 3 crocs.

→ Autres couleurs ou longueurs sur demande.

	L	I	<input checked="" type="checkbox"/>	
PRO1/50/3	50mm	25mm	●	
PRO1/100/3	100mm	25mm	●	
PRO1/150/3	150mm	25mm	●	
PRO1/200/3	200mm	25mm	●	

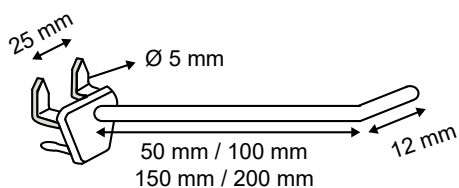

PRO2

Broche à insertion automatique avec crochet en plastique blanc.

L BROCHE	I	H	∅	<input checked="" type="checkbox"/>	
34mm	26mm	25mm	15mm	●	

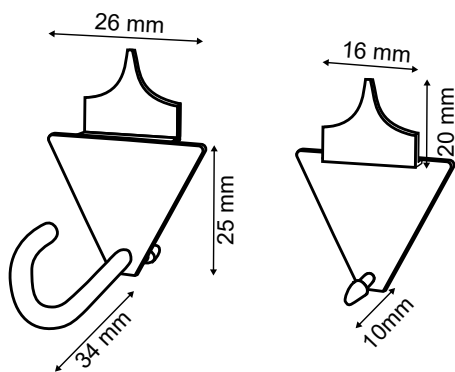

Face avant

Face arrière

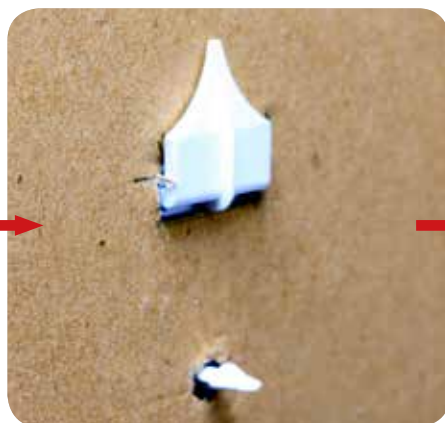

L → longueur | I → largeur | H → hauteur | ∅ → diamètre |  → de stock |  → sur commande

PRO3/./3

Broche double en plastique blanc avec 3 crocs.

→ Autres couleurs ou longueurs sur demande.

	L	I	<input checked="" type="checkbox"/>	
PRO3/100/3	100mm	25mm	●	
PRO3/150/3	150mm	25mm	●	
PRO3/200/3	200mm	25mm	●	

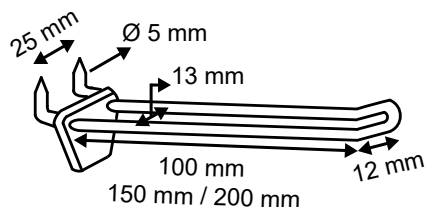

PRO4

Broche double en plastique blanc avec 3 crocs et embout court pour porte-étiquette.

→ Autres couleurs ou longueurs sur demande.

	L	I	H DOS	<input checked="" type="checkbox"/>	
PRO4/50	50mm	25mm	10mm	●	
PRO4/100	100mm	25mm	10mm	●	
PRO4/150	150mm	25mm	10mm	●	

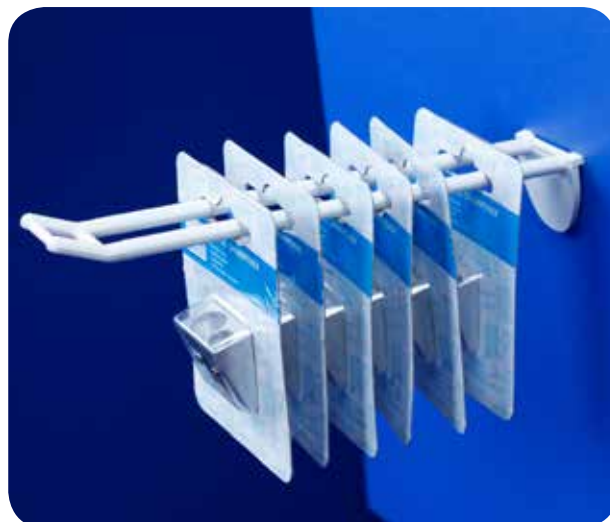
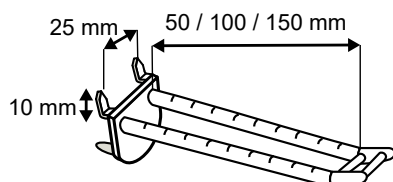

5

5.3 Broches simples en plastique adhésives

La broche simple adhésive est pratique et facile à utiliser. La broche se colle directement sur le support.

PEG9/60

Broche simple en plastique blanc avec un dos adhésif double-face.

L	I	H DOS	<input checked="" type="checkbox"/>	
60mm	26mm	28mm	●	

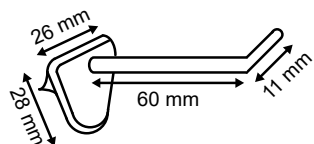

5.4 Broches universelles en plastique

La broche universelle en plastique peut se fixer sur tout support ou s'insérer dans une fente de votre présentoir.

PEG11

Broche universelle simple en plastique blanc. La broche peut être utilisée pour fixer ou insérer sur/dans le support.

→ Autres couleurs ou longueurs sur demande.

	L	I	H DOS	<input checked="" type="checkbox"/>	
PEG11/50	50mm	19mm	32mm	<input type="checkbox"/>	•
PEG11/100	100mm	19mm	32mm	•	
PEG11/150	150mm	19mm	32mm	•	

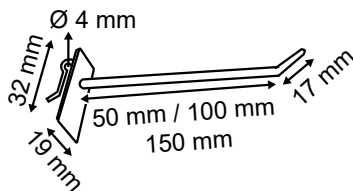

PEG12P

Broche universelle large « Eurolock » en plastique blanc avec un porte-étiquette fixe. La broche peut être utilisée pour fixer ou insérer sur/dans le support.

→ Autres couleurs ou longueurs sur demande.

→ Porte-étiquette: 34mm hauteur X 50mm largeur.

	L	I DOS	H DOS	<input checked="" type="checkbox"/>	
PEG12P/70	70mm	30mm	50mm	•	
PEG12P/120	120mm	30mm	50mm	•	
PEG12P/150	150mm	30mm	50mm	•	
PEG12P/170	170mm	30mm	50mm	•	

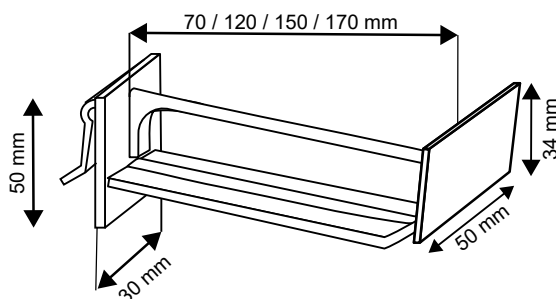

PEG12

Broche universelle large « Eurolock » en plastique blanc. La broche peut être utilisée pour fixer ou insérer sur/dans le support.

→ Autres couleurs ou longueurs sur demande.

	L	I	H	<input checked="" type="checkbox"/>	
PEG12/70	70mm	19mm	39mm	•	
PEG12/120	120mm	19mm	39mm	•	
PEG12/150	150mm	19mm	39mm	•	
PEG12/170	170mm	19mm	39mm	•	
PEG12/250	250mm	19mm	39mm		•

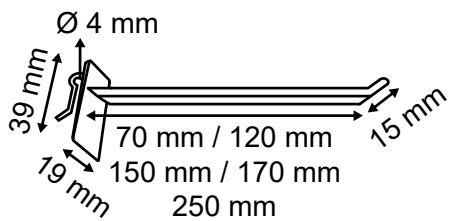

BAN4/V - BAN4/H

Broche magnétique en métal pour fixation verticale ou horizontale.

	L BRAS	FIXATION BAN	<input checked="" type="checkbox"/>	
BAN4/V	110mm	Aimant		•
BAN4/H	110mm	Aimant		•



BAN4/V

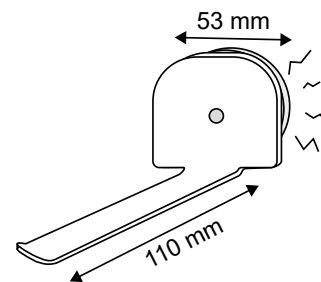

BAN4/H

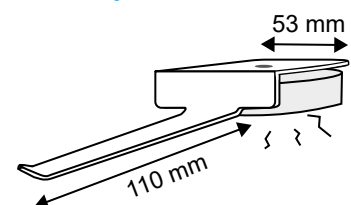

L → longueur | I → largeur | H → hauteur | Ø → diamètre |  → capacité | → de stock |  → sur commande

5.5 Broches bilatérales larges en plastique

Les broches bilatérales larges sont compatibles pour exposer les produits sur les deux côtés du présentoir.

PEG12D

Broche bilatérale large « Eurolock » en plastique blanc.

	L	I	☑	🛒
PEG12D/50	50mm	19mm	●	
PEG12D/100	100mm	19mm	●	
PEG12D/120	120mm	19mm	●	
PEG12D/150	150mm	19mm	●	

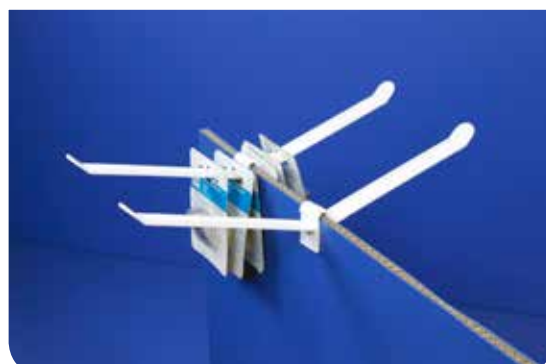
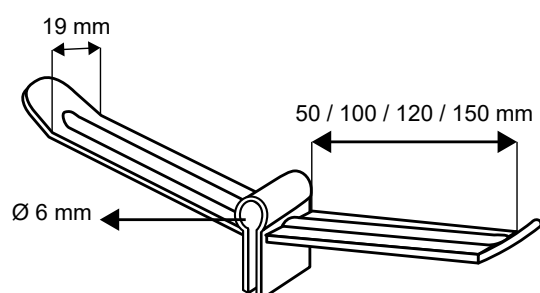

5 Dimensions standard et spécifiques

A côté de nos produits catalogue en stock, vous pourriez avoir besoin d'une pochette PVC ou d'un porte-visuel aux dimensions spécifiques, hors standard. Ci-dessous les dimensions les plus communément utilisées :

- A1: 841mm H X 594mm W
- A2: 594mm H X 420mm W
- A3: 420mm H X 297mm W
- A4: 297mm H x 210mm W
- A5: 210mm H x 148mm W



Nous pouvons vous proposer la dimension que vous souhaitez sur mesure.

info@all-round.be (BE)

export@all-round.be

L → longueur | I → largeur | H → hauteur | Ø → diamètre | |←→| → capacité | ☑ → de stock | 🛒 → sur commande

5.6 Broches en métal

Les broches en métal s'adaptent aisément aux fonds perforés. Elles sont indiquées pour soutenir des produits lourds.

PEG14

Broche simple en métal à entraxe fixe de 30mm.

	L	I	<input checked="" type="checkbox"/>	
PEG14/100	100mm	25mm	●	
PEG14/140	140mm	25mm		●
PEG14/200	200mm	25mm	●	
PEG14/300	300mm	25mm	●	
PEG14/400	400mm	25mm		●

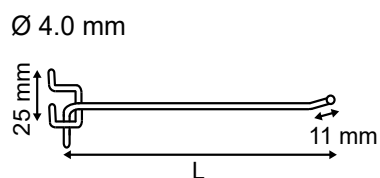

PEG15

Broche double en métal à entraxe adaptable de 25mm jusque 30mm.

	L	I	<input checked="" type="checkbox"/>	
PEG15/060	60mm	25-30mm		●
PEG15/100	100mm	25-30mm	●	
PEG15/160	160mm	25-30mm	●	
PEG15/200	200mm	25-30mm	●	
PEG15/250	250mm	25-30mm	●	
PEG15/300	300mm	25-30mm	●	
PEG15/340	340mm	25-30mm	●	
PEG15/400	400mm	25-30mm		●

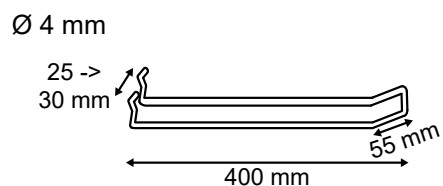
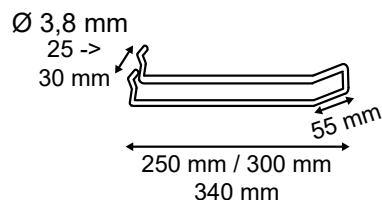
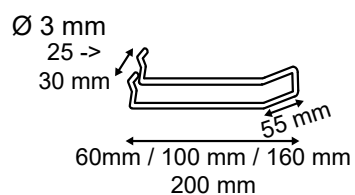

PEG16

Broche double en métal à entraxe fixe de 45mm.

→ *Seulement sur demande.*

	L	I	☑	🛒
PEG16/100-45	100mm	45mm		●
PEG16/150-45	150mm	45mm		●
PEG16/200-45	200mm	45mm		●
PEG16/250-45	250mm	45mm		●
PEG16/300-45	300mm	45mm		●
PEG16/400-45	400mm	45mm		●

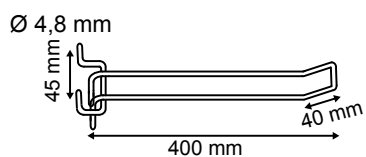
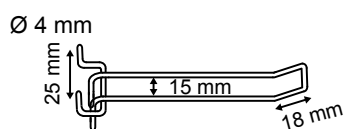
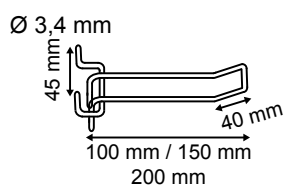

PEG18

Broche simple crochet à entraxe fixe de 25mm. Idéale pour suspendre des blisters, coupons ou des emballages.

	∅	ENTRAXE	☑	🛒
PEG18	10mm	25mm	●	

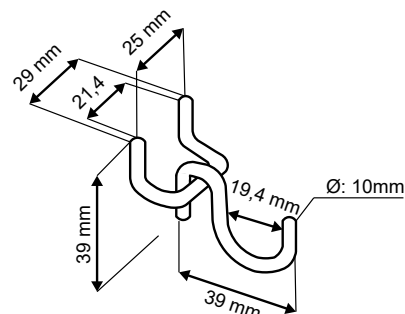

5.7 Limiteurs de stock pour broches

Les limiteurs de stock pour broches possèdent l'avantage de maintenir les produits à l'avant des broches simples ou doubles.

PEG20

Limiteur de stock pour broche double en PVC blanc.

L	H	COULEUR	<input checked="" type="checkbox"/>	
32/26mm	25mm	Blanc	●	

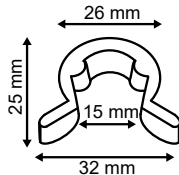

PEG21

Limiteur de stock pour broche simple en PVC blanc.

L	H	COULEUR	<input checked="" type="checkbox"/>	
9mm	18mm	Blanc	●	

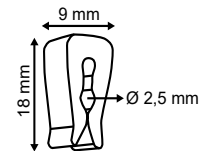

PEG30

Limiteur de stock rond pour broche simple en plastique transparent à diamètre fixe de 4mm.

∅	COULEUR	<input checked="" type="checkbox"/>	
26mm	Transparent	●	

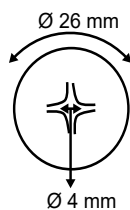

5.8 Porte-étiquettes pour broches

Les porte-étiquettes en plastique transparent sont compatibles pour les broches doubles en plastique ou métal et paniers en fil.

PEG32 - PEG17 - PEG33

Porte-étiquette pour broche double en plastique ou métal et paniers en fil.

	L	I	Ø TUBE	<input checked="" type="checkbox"/>	
PEG32	53mm	33mm	10mm	•	
PEG17	17mm	38mm	5mm	•	
PEG33	28mm	30mm	5mm	•	



LAB20/4065

Porte-étiquette pour panier en fil ou pour broche en « T ».

	L	I	Ø TUBE	<input checked="" type="checkbox"/>	
LAB20/4065	65mm	40mm	10mm	•	



5.9 Systèmes antivols pour broches

Les systèmes anti-vols sont essentiels et incontournables pour garantir la protection de la marchandise dans les points de vente contre les vols.

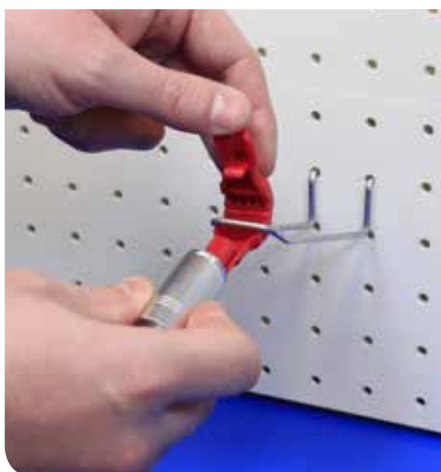

PEG40 - PEG41

Système antivols en plastique pour simple ou double broche. A ouvrir avec la clé magnétique (PEG40/MAG). La clé est vendue séparément.
 → Couleur blanc sur demande.

	COULEUR	Ø TUBE	<input checked="" type="checkbox"/>	
PEG40/R	Rouge	4 à 5mm	●	
PEG40/Z	Noir	4 à 5mm	●	
PEG41/R	Rouge	5 à 6mm	●	
PEG41/Z	Noir	5 à 6mm	●	
PEG40/MAG	Clé magnétique		●	

5.10 Hang Tabs



Notre gamme de Hang Tabs est fabriquée en PET, donc 100 % recyclables et écologiques.



De nombreuses entreprises perdent du bénéfice suite à des ventes non réalisées sur le point de vente. Ces entreprises n'ont pas connaissance de l'utilité que confère la gamme Hang Tab et des gains qu'ils pourraient en retirer...

Les Hang Tabs peuvent être définis simplement par des plaquettes de suspension découpées autocollantes. Ceux-ci peuvent être appliqués sur les marchandises, qui n'avaient jusqu'alors pas l'occasion d'être suspendus dans les rayons. D'autres produits voient leur fonction de suspension renforcée.

Les supermarchés et la grande distribution offrent des milliers de produits différents. Parmi ceux-ci, le fait d'être remarqué ou de sortir du lot, relève indubitablement du challenge...

Une des manières d'attirer le consommateur et de le décider à passer à l'acte d'achat, est l'utilisation judicieuse des crochets autocollants découpés, qui permettent de proposer les marchandises de manière ordonnée à la hauteur du regard, plutôt que d'empiler les produits dans les rayons.

Suspendre les produits par un Hang Tab apporte les avantages suivants:

- Augmenter les ventes en créant une présentation attractive des rayons
- Une diminution indéniable de la surface disponible des rayons
- Une réduction significative des emballages, dès le moment où l'on compare avec des packagings du type "blister" ou des cartes de suspension plus grandes.
- Une rotation rapide des stocks qui a pour résultat une diminution de la durée de vie des produits en rayon.

Comment choisir votre Hang Tab:

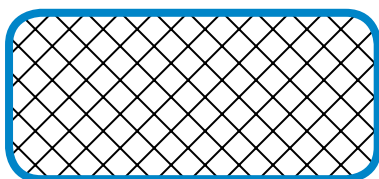

ADHÉSIF FLEXI

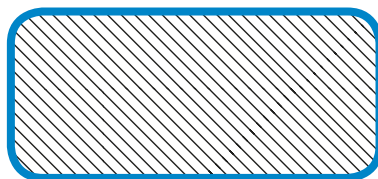

ADHÉSIF STANDARD

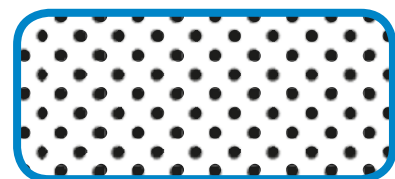

ADHÉSIF MOUSSE



⇒ Pliable



⇒ Déchet amovible

L → longueur | l → largeur | H → hauteur | Ø → diamètre | | ↔ | → capacité | ☑ → de stock | 🛒 → sur commande

hang tabs en rouleau

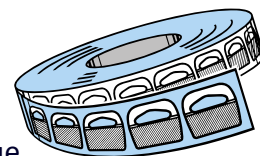

Les Hang Tabs conditionnés en rouleau sont conçus pour une application automatique. Il s'agit là de la solution la plus économique. Les rouleaux sont présentés en différents sens d'enroulement, diamètres et unités d'emballage.

	ÉPAISSEUR	ADHÉSIF H	TROU DE SUSPENSION	ADHÉSIF	<input checked="" type="checkbox"/>	
BLI196	250 µ	25mm	Euroslot	Flexi	•	
BLI364	250 µ	17mm	Euroslot	Flexi	•	
BLI361	500 µ	18mm	Crochet	Flexi	•	
BLI362	250 µ	20mm	Rond	Flexi	•	
BLI398	250 µ	2x9mm	Delta	Standard	•	
BLI384*	380 µ	18mm	Euroslot	Foam	•	
BLI1/5050	250 µ	28mm	Euroslot	Flexi	•	
BLI154	380 µ	2x18mm	Euroslot	Foam	•	

...* → Pas d'application automatique

échelle
1/1

BLI196

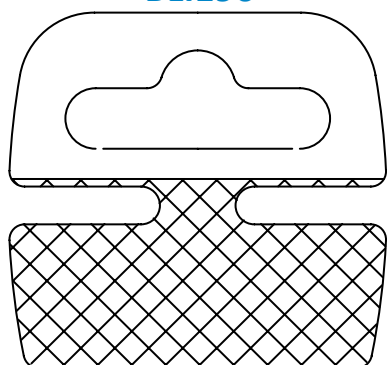

BLI364

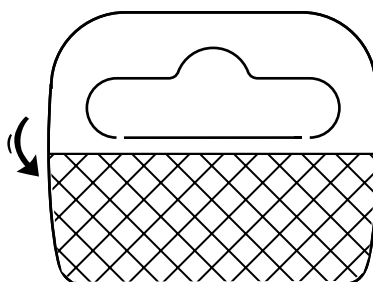

BLI362

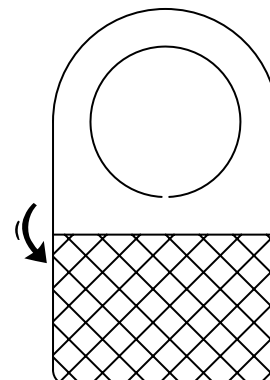

BLI361

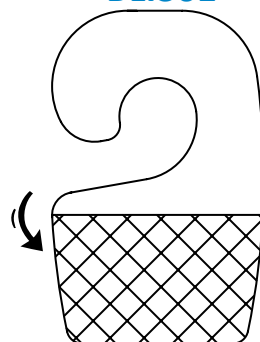

BLI398

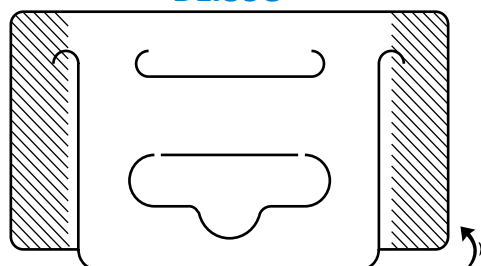

BLI154

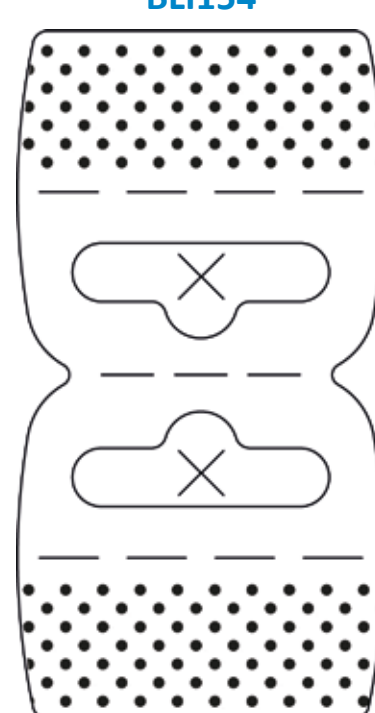

BLI384

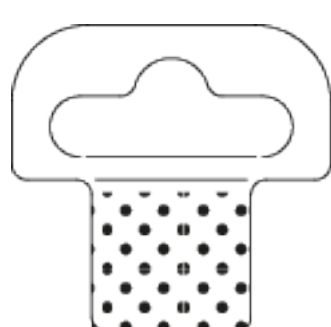

BLI1/5050

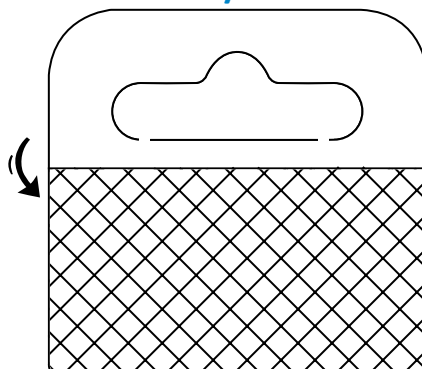

L → longueur | l → largeur | H → hauteur | Ø → diamètre | |←→| → capacité | → de stock | → sur commande

hang tabs en bloc

L'empilement du Hang Tab en bloc de 10 unités l'un sur l'autre représente une manière judicieuse et économique de conditionner les crochets de suspension. Les Hang Tabs en bloc sont emballés par 10 carnets, de 500 ou 1.000 unités par boîte.

Le conditionnement en bloc est indéniablement une manière facile de distribuer les systèmes de suspension adhésifs parmi le personnel du point de vente, pour réparer ou renforcer les emballages endommagés. En disposant la marchandise à la vue directe du consommateur, on améliore sensiblement la rotation des ventes. Le format en bloc est très pratique à mettre en poche, ce qui est loin d'être le cas avec le modèle en rouleau ou en feuille.

L'utilisation de Hang Tab en bloc par grosses quantités est certainement très économique, du fait de l'utilisation très réduite de papier de protection siliconé, qui sert pour 10 unités. Ceci n'est une fois de plus, pas le cas, pour des conditionnements en feuille ou en rouleau.

Le Hang Tab en bloc est constitué d'une partie supérieure en PET rigide et d'une partie inférieure avec un adhésif flexible. Cette partie est susceptible d'être repliée sur elle-même pour des besoins de reconditionnement ou de transport.

Du fait de la flexibilité des Hang Tabs pliables ; un producteur peut, par exemple, munir son produit d'un crochet de suspension pliable qui pourra ensuite être emballé dans le carton d'emballage d'origine pour le transport vers la grande surface.

	ÉPAISSEUR	ADHÉSIF H	TROU DE SUSPENSION	EMBALLAGE	<input checked="" type="checkbox"/>	
BLI5	250 µ	Flexi	Euroslot	500	•	
BLI5/1000	250 µ	Flexi	Euroslot	1.000	•	
BLI1001	250 µ	Flexi	Delta	1.000	•	
BLI11	75 µ PP	Flexi	Hang Strap	1.000	•	

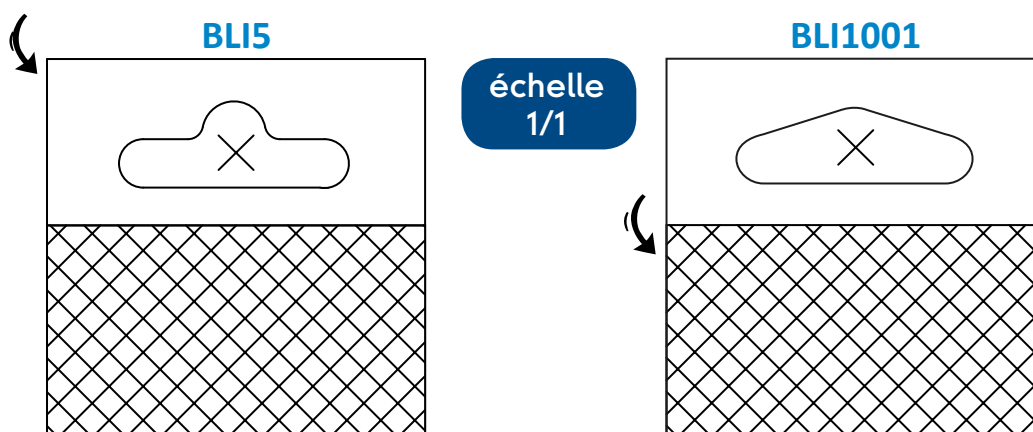

BLI11

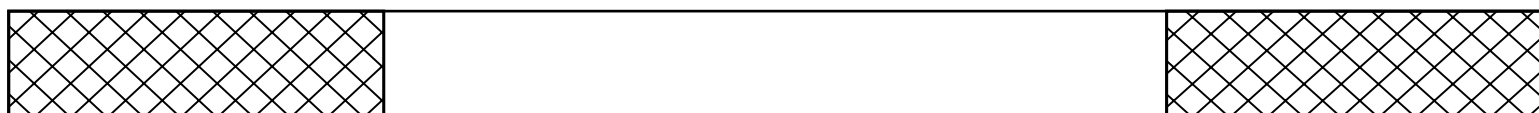

hang tabs en vrac

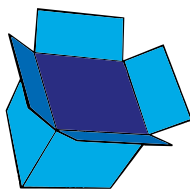

Pour des quantités et applications limitées, l'application manuelle est la plus souvent utilisée. Les Hang Tabs en vrac sont à la fois économiques et une façon rapide de tester le produit avant de s'engager vers des quantités substantiellement plus importantes.

Les Hang Tabs en vrac sont munis du système "Easy Peel" à papier débordant.

	ÉPAISSEUR	ADHÉSIF H	TROU DE SUSPENSION	EMBALLAGE	<input checked="" type="checkbox"/>	
BLI1/4035	380 µ	Easy Peel	Delta	2.000	•	
BLI325	380 µ	Easy Peel	Euroslot	2.000	•	
BLI2/2740	500 µ	Easy Peel	Crochet	2.000	•	

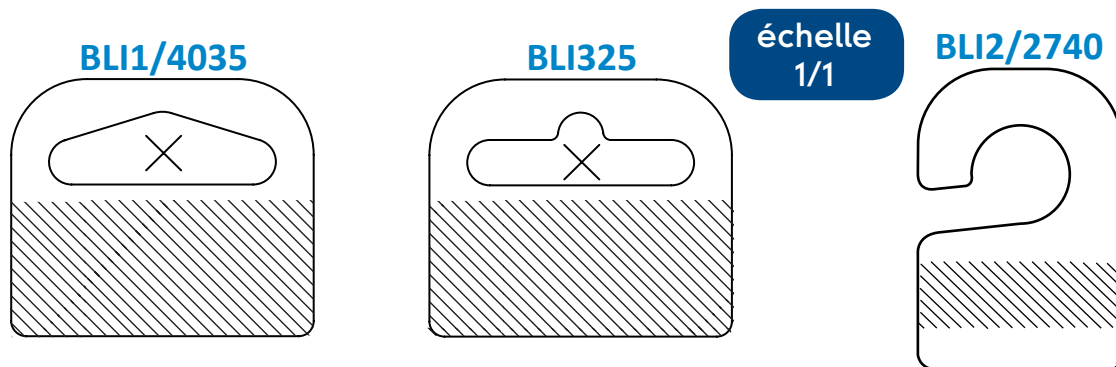

hang tabs on sheets

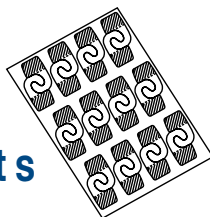

Les modèles en feuille rendent l'application rapide et aisée: il suffit d'enlever le crochet de la feuille et de l'appliquer sur n'importe quel petit produit léger.

Trois styles différents, vous sont proposés: trou rond, double trou européen, crochet. Ceux-ci s'appliquent pour une grande majorité d'emballages et de rayonnages.

	ÉPAISSEUR	ADHÉSIF H	TROU DE SUSPENSION	EMBALLAGE	<input checked="" type="checkbox"/>	
BLI55429	250 µ	Flexi	Double Euroslot	1.000	•	
BLI550185	250 µ	Standard renfort	Double Euroslot	1.000	•	



5.11 Plateaux tournants

Les plateaux tournants en plastique permettent la rotation des produits en vitrine, sur un comptoir ou sur toute surface plane.

TAB3

Plateau tournant à billes.

	DIAMETRE	COULEUR	<input checked="" type="checkbox"/>	
TAB3/100/T	100mm	Transparent	•	
TAB3/150/W	150mm	Blanc	•	
TAB3/225/W	225mm	Blanc	•	

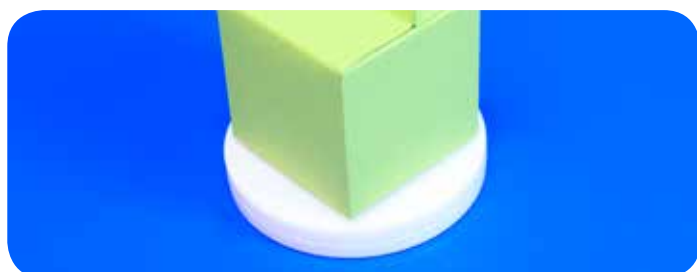
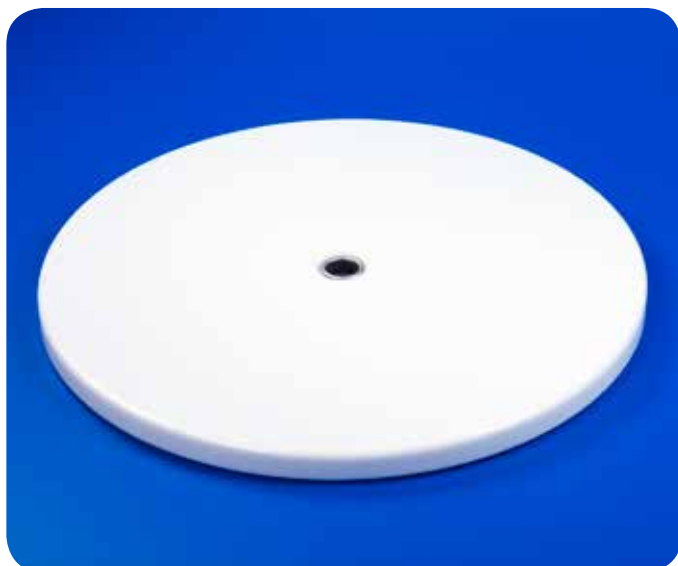

5.12 Accessoires pour tubes

Une variété d'accessoires pour promouvoir la publicité et messages sur les tubes.

CLI13/25

Clip en métal avec un trou de perforation pour des tubes en carton.

	L	Ø TUBE	Ø FIXATION	<input checked="" type="checkbox"/>	
CLI13/25	30mm	25mm	3mm	•	

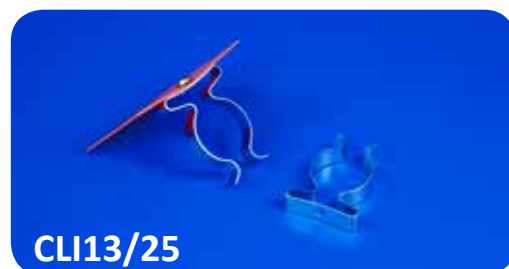

CLI13/25

POL2 – POL3

Clip en métal avec dos adhésif en PVC blanc pour tubes en plastique ou carton.

	L	I	Ø TUBE	<input checked="" type="checkbox"/>	
POL2	20mm	15mm	22mm	•	
POL3	73mm	25mm	33mm		•



POL2



POL3

5.13 Pieds de support

Les pieds de support sont conçus pour protéger et soutenir vos présentoirs.



COR3

Pied de support en plastique avec un angle de 90°. Permet de surélever le présentoir à 10mm au-dessus du sol.

L	H	↔	COULEUR	☑	🛒
64mm	25+10mm	4mm	Blanc	•	



COR4

Pied de support en polypropylène neutre avec un angle réglable. Permet de surélever le présentoir à 11mm au-dessus du sol.

L	H	↔	COULEUR	☑	🛒
49mm	29+11mm	3-6mm	Blanc	•	



COR5

Pied de support bombé adhésif en polypropylène neutre. Permet de surélever le présentoir à 25mm au-dessus du sol.

L	H	Ø BOULE	COULEUR	☑	🛒
50mm	25mm	35mm	Neutre	•	



5.14 Accessoires d'assemblage

Les accessoires d'assemblage sont conçus pour assembler, renforcer ou réparer vos présentoirs.

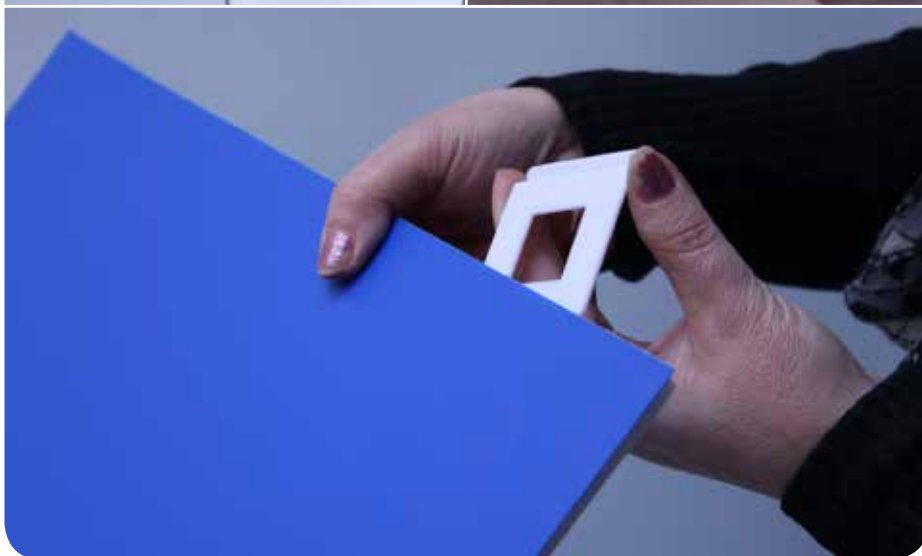
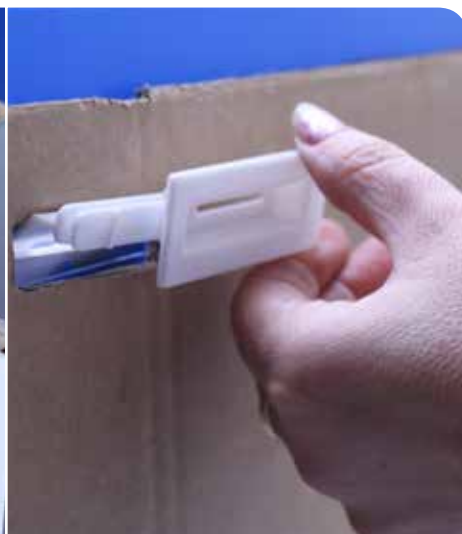
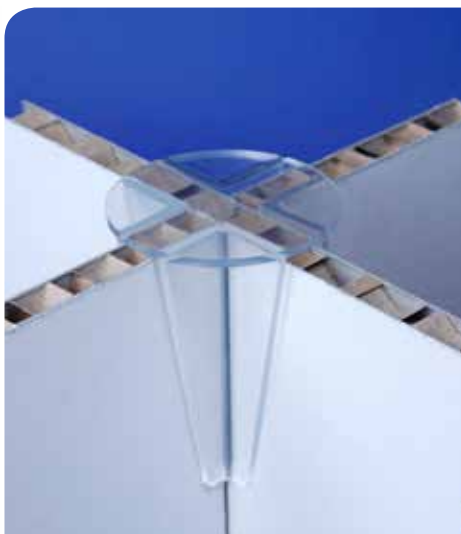

COR1

Clip d'assemblage avec 4 tiges en plastique transparent. Permet de réunir displays ou boîtes en carton et de les garder soudées l'une à l'autre.

H	∅	↔	☑	🛒
80mm	50mm	10mm	•	

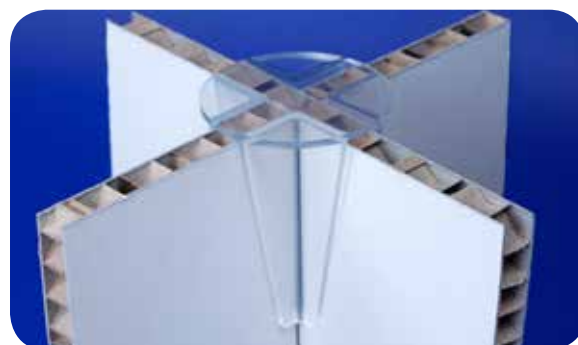

COR2

Clip d'assemblage en plastique transparent. Relie des panneaux d'affichage et assure un maintien sans adhésif.

H	l	↔	☑	🛒
52mm	49mm	Max 8mm	•	



COR10

Fixation de support en plastique blanc pour assembler les étagères à niveaux dans un display carton.

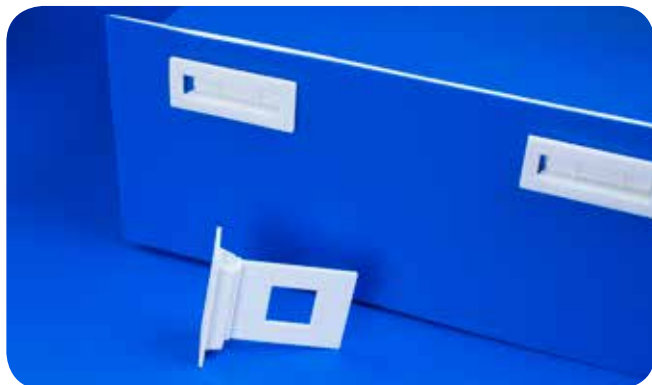

→ Autres couleurs sur demande.

	PARTIE 1	PARTIE 2	ANGLE	<input checked="" type="checkbox"/>	
COR10	26x65mm	47x55mm	90 °	•	
COR10/45	26x45mm	47x55 mm	45 °	•	



COR11

Clip d'assemblage en plastique blanc pour assembler les étagères à niveaux dans un display carton.

L	H	H TOTAL		<input checked="" type="checkbox"/>	
40mm	36mm	81mm	4mm	•	



COR19

Vis pour utilisation avec carton nid d'abeille et/ou polystyrene.

L	Ø TÊTE	Ø PIED	COULEUR	<input checked="" type="checkbox"/>	
55mm	14mm	12mm	Transparent	•	



LAB16

Profil charnière souple avec une bande adhésive au dos.

H	I	ADHÉSIF	<input checked="" type="checkbox"/>	
1000mm	2x13mm	Permanent	•	



5.15 Accessoires lumières LED

Les lumières LED clignotantes attirent l'attention du consommateur. Elles produisent une luminosité élevée et une excellente visibilité. IL vous est loisible de les fixer où bon vous semble.

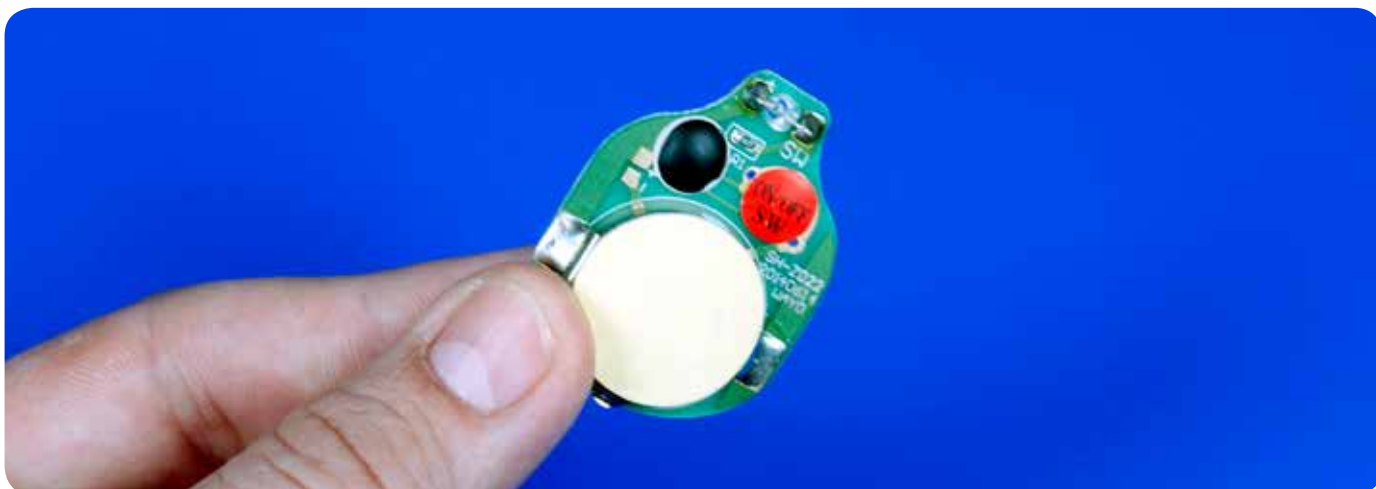

LED1

Lumière LED avec un interrupteur.

→ La batterie ne peut pas être remplacée.

	Ø LED	COULEUR LED	BATTERIE	<input checked="" type="checkbox"/>	
LED1/W	3mm	Blanc	90jours	•	
LED1/R	3mm	Rouge	90jours	•	
LED1/B	3mm	Bleu	90jours	•	
LED1/G	3mm	Vert	90jours		•
LED1/Y	3mm	Jaune	90jours		•



5

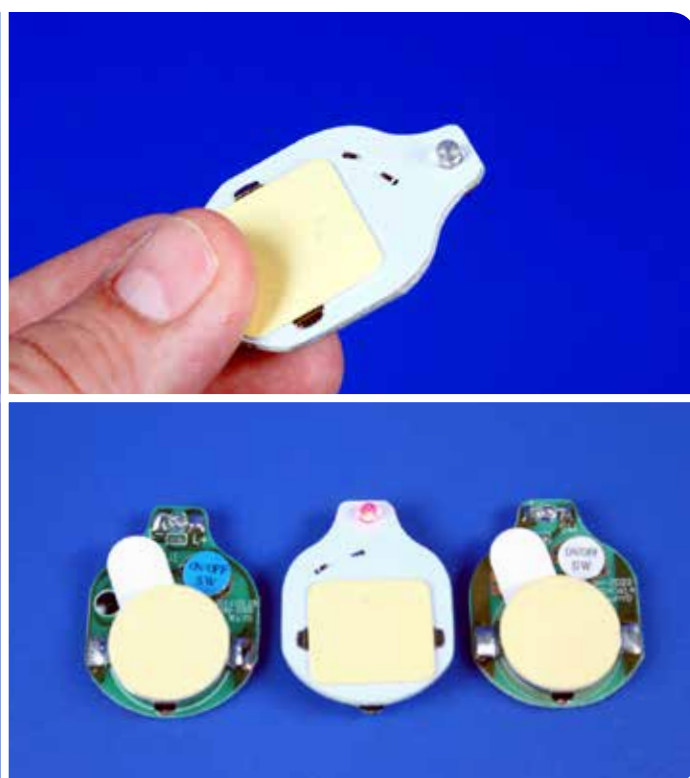

6. Accessoires d'assemblage

Vous êtes à la recherche de la touche finale pour votre projet ? Dans la gamme des accessoires d'assemblage vous trouverez les petits articles qui donnent sa forme définitive à votre présentation. Nous avons tout ce qu'il vous faut : des boutons pression aux Velcros, en passant par les autocollants spécifiques (permanents, amovibles ou magnétiques) ?...

Vous ne trouvez pas immédiatement ce que vous recherchez ? Nos collaborateurs vous aideront avec plaisir. Contactez-les rapidement pour convenir d'un rendez-vous. Nous trouverons ensemble la combinaison idéale.

6.1 Boutons pression

6.2 Rivets d'assemblage

6.3 Fermetures auto-agrippantes

6.4 Pastilles adhésives

6.5 Rubans adhésifs

6.6 Pastilles de colle

6.7 Pastilles magnétiques

6.8 Bandes magnétiques

6.9 Relieurs de documents & accessoires

6.10 Chaîne boule & accessoires

6.11 Chaîne boule & accessoires

6.12 Crochets & anneaux

6.1 Boutons pression

Les boutons pression ont été conçus pour assembler les supports cartonnés épais, faciliter le montage de présentoirs et la mise en place de grandes séries.

DIS4

Bouton pression en plastique transparent avec fermeture permanente.

→ Autres couleurs et longueurs sur demande.

	SERRAGE	Ø TÊTE	Ø FILET	COULEUR	<input checked="" type="checkbox"/>	
DIS4/6	6mm	14mm	5mm	Transparent		●
DIS4/12	12mm	14mm	5mm	Transparent		●
DIS4/22	22mm	14mm	5mm	Transparent	●	

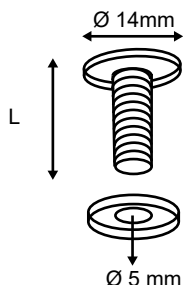

DIS6

Clip d'assemblage en polypropylène naturel avec fermeture permanente.

→ Autres couleurs et longueurs sur demande.

	SERRAGE	Ø TÊTE	Ø FILET	COULEUR	<input checked="" type="checkbox"/>	
DI6/A	3mm	12mm	9mm	Transparent	●	
DIS6/B	6mm	12mm	9mm	Transparent	●	
DIS6/C	9mm	12mm	9mm	Transparent	●	
DIS6/D	12mm	12mm	9mm	Transparent	●	

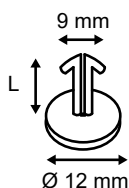

DIS8

Bouton pression en polypropylène avec fermeture permanente.

→ Autres couleurs et longueurs sur demande.

	SERRAGE	Ø TÊTE	Ø FILET	COULEUR	<input checked="" type="checkbox"/>	
DIS8/2.5	2,5mm	12mm	9mm	Blanc	●	
DIS8/2.5/Z	2,5mm	12mm	9mm	Noir	●	
DIS8/5	5mm	12mm	9mm	Blanc	●	
DIS8/5/Z	5mm	12mm	9mm	Noir	●	
DIS8/7.5	7,5mm	12mm	9mm	Blanc	●	
DIS8/7.5/Z	7,5mm	12mm	9mm	Noir	●	

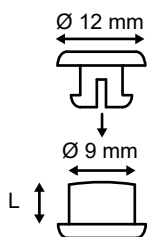

DIS9

Bouton pression en plastique transparent avec trou d'insertion et fermeture permanente.

→ Autres couleurs et longueurs sur demande.

	SERRAGE	Ø TÊTE	Ø FILET	Ø PERFO.	COULEUR	<input checked="" type="checkbox"/>	
DIS9/2.5	2.5mm	12mm	5mm	2mm	Transparent		●
DIS9H/3	3mm	12mm	5mm	2mm	Transparent		●
DIS9/5	5mm	12mm	5mm	2mm	Transparent	●	

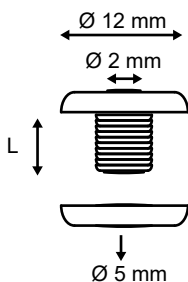

DIS15

Bouton pression en plastique avec fermeture permanente.

→ Autres couleurs et longueurs sur demande.

	SERRAGE	Ø TÊTE	Ø FILET	COULEUR	<input checked="" type="checkbox"/>	
DIS15/1.5	1.5mm	15mm	5mm	Blanc	●	
DIS15/1.5/T	1.5mm	15mm	5mm	Transparent	●	
DIS15/1.5/Z	1.5mm	15mm	5mm	Noir	●	
DIS15/2.5	2.5mm	15mm	5mm	Blanc	●	
DIS15/2.5/T	2.5mm	15mm	5mm	Transparent	●	
DIS15/2.5/Z	2.5mm	15mm	5mm	Noir	●	
DIS15/3.5	3.5mm	15mm	5mm	Blanc	●	

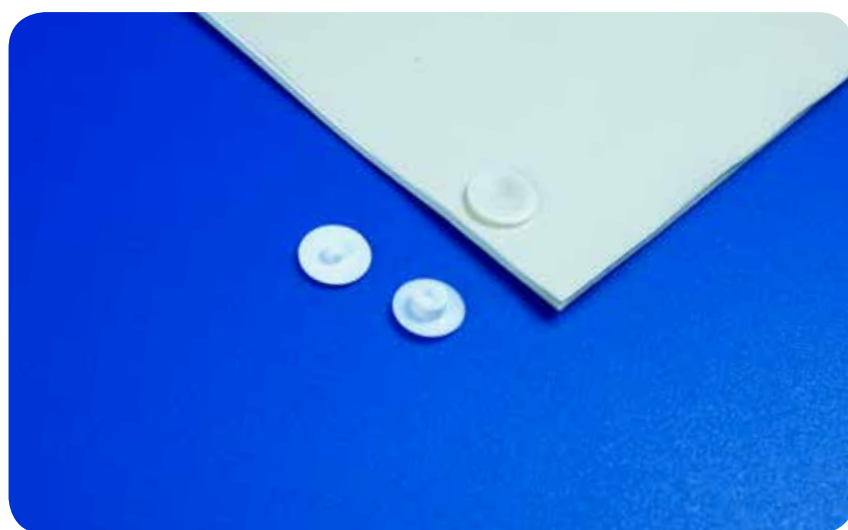
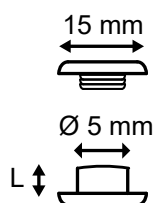

DIS16

Rivet à expansion en plastique avec une grande capacité d'assemblage.

→ Autres couleurs et longueurs sur demande.

	SERRAGE	Ø TÊTE	Ø FILET	COULEUR	<input checked="" type="checkbox"/>	
DIS16/T	14mm	28,8mm	8,5mm	Transparent	●	
DIS16/W	14mm	28,8mm	8,5mm	Blanc	●	
DIS16/Z	14mm	28,8mm	8,5mm	Noir	●	

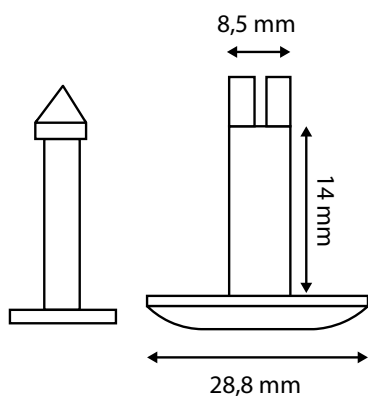

L → longueur | l → largeur | H → hauteur | Ø → diamètre |  → capacité | → de stock |  → sur commande

DIS19

Bouton pression en polypropylène avec fermeture permanente.

→ Autres couleurs et longueurs sur demande.

	SERRAGE	Ø TÊTE	Ø FILET	COULEUR	<input checked="" type="checkbox"/>	
DIS19/16	16mm	30mm	5,5mm	Transparent	•	
DIS19/22	22mm	30mm	5,5mm	Transparent	•	
DIS19/38	38mm	30mm	5,5mm	Transparent	•	

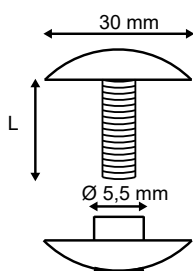

All Round est producteur de **hang tabs**

Le processus de production de Hang Tabs est strictement contrôlé de manière à vous donner satisfaction complète en matière de produit, prix et service.

En complément de notre gamme standard de **hang tabs** mentionnés dans ce catalogue, nous pouvons vous proposer une gamme supplémentaire livrable en J +1.

- PET transparent recyclable
- Différents types d'adhésifs et épaisseurs
- Toujours en stock

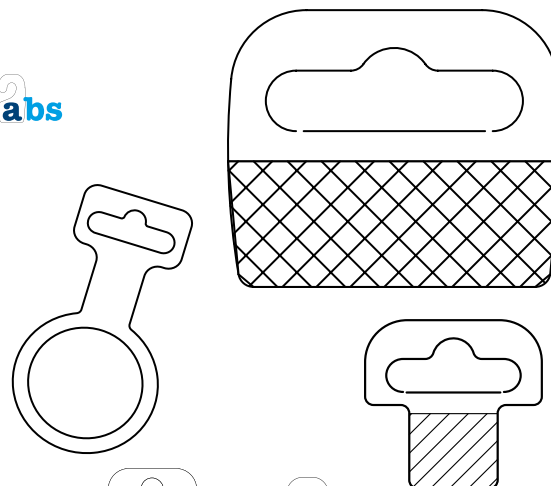

N'hésitez pas à demander notre catalogue **hang tabs**

info@all-round.be (BE)

export@all-round.be

6.2 Rivets d'assemblage

Une large gamme de rivets d'assemblage de différents diamètres, finitions et couleurs pour assembler vos liasses d'échantillons ou vos reliures.

DIS5

Rivet d'assemblage réutilisable en plastique avec écrou papillon.
 → Autres longueurs sur demande.

	L	Ø TÊTE	Ø FILET	COULEUR	☑	🛒
DIS5/A	13mm	14mm	5mm	Transparent	●	
DIS5/B	20mm	14mm	5mm	Transparent		●
DIS5/C	25mm	14mm	5mm	Transparent	●	

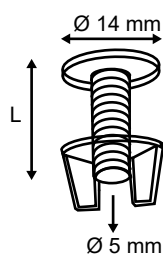

DIS13

Rivet d'assemblage réutilisable en nylon ou métal.
 → Autres couleurs et longueurs sur demande.

	SERRAGE	Ø TÊTE	Ø FILET	COULEUR	☑	🛒
DIS13/V2	2mm	12mm	5mm	Argenté	●	
DIS13/M2	2mm	12mm	5mm	Doré	●	
DIS13/3,5	3,5mm	12mm	5mm	Blanc	●	
DIS13/3,5/Z	3,5mm	12mm	5mm	Noir	●	
DIS13/V3,5	3,5mm	12mm	5mm	Argenté	●	
DIS13/M3,5	3,5mm	12mm	5mm	Doré	●	
DIS13/5	5mm	12mm	5mm	Blanc	●	
DIS13/T/05	5mm	12mm	5mm	Transparent	●	
DIS13/5/Z	5mm	12mm	5mm	Noir	●	
DIS13/V5	5mm	12mm	5mm	Argenté	●	
DIS13/M5	5mm	12mm	5mm	Doré	●	
DIS13/8	8mm	12mm	5mm	Blanc	●	
DIS13/8/Z	8mm	12mm	5mm	Noir	●	
DIS13/V8	8mm	12mm	5mm	Argenté	●	
DIS13/M8	8mm	12mm	5mm	Doré	●	

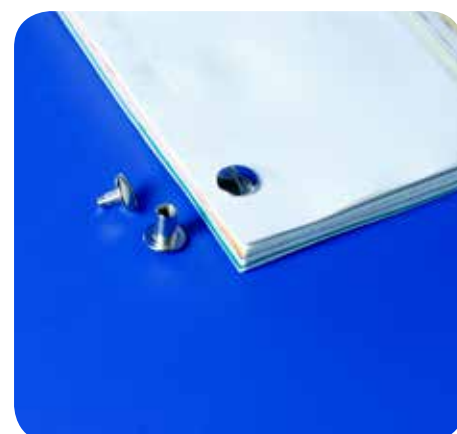

	SERRAGE	Ø TÊTE	Ø FILET	COULEUR	☑	🛒
DIS13/10	10mm	12mm	5mm	Blanc	●	
DIS13/T/10	10mm	12mm	5mm	Transparent	●	
DIS13/10/Z	10mm	12mm	5mm	Noir	●	
DIS13/V10	10mm	12mm	5mm	Argenté	●	
DIS13/M10	10mm	12mm	5mm	Doré	●	
DIS13/12	12mm	12mm	5mm	Blanc	●	
DIS13/12/Z	12mm	12mm	5mm	Noir	●	
DIS13/V12	12mm	12mm	5mm	Argenté	●	
DIS13/M12	12mm	12mm	5mm	Doré	●	
DIS13/15	15mm	12mm	5mm	Blanc	●	
DIS13/T/15	15mm	12mm	5mm	Transparent	●	
DIS13/15/Z	15mm	12mm	5mm	Noir	●	
DIS13/V15	15mm	12mm	5mm	Argenté	●	
DIS13/M15	15mm	12mm	5mm	Doré	●	
DIS13/20	20mm	12mm	5mm	Blanc	●	
DIS13/T/20	20mm	12mm	5mm	Transparent	●	
DIS13/20/Z	20mm	12mm	5mm	Noir	●	
DIS13/V20	20mm	12mm	5mm	Argenté	●	
DIS13/M20	20mm	12mm	5mm	Doré	●	
DIS13/25	25mm	12mm	5mm	Blanc	●	
DIS13/25/Z	25mm	12mm	5mm	Noir		●
DIS13/V25	25mm	12mm	5mm	Argenté		●
DIS13/M25	25mm	12mm	5mm	Doré		●
DIS13/30	30mm	12mm	5mm	Blanc	●	
DIS13/30/Z	30mm	12mm	5mm	Noir		●
DIS13/V30	30mm	12mm	5mm	Argenté		●
DIS13/M30	30mm	12mm	5mm	Doré		●
DIS13/35	35mm	12mm	5mm	Blanc		●
DIS13/35/Z	35mm	12mm	5mm	Noir		●
DIS13/V35	35mm	12mm	5mm	Argenté		●
DIS13/M35	35mm	12mm	5mm	Doré		●
DIS13/40	40mm	12mm	5mm	Blanc		●
DIS13/40/Z	40mm	12mm	5mm	Noir		●
DIS13/V40	40mm	12mm	5mm	Argenté		●
DIS13/M40	40mm	12mm	5mm	Doré		●
DIS13/45	45mm	12mm	5mm	Blanc		●
DIS13/45/Z	45mm	12mm	5mm	Noir		●
DIS13/V45	45mm	12mm	5mm	Argenté		●
DIS13/M45	45mm	12mm	5mm	Doré		●



6

	SERRAGE	Ø TÊTE	Ø FILET	COULEUR	☑	🛒
DIS13/50	50mm	12mm	5mm	Blanc		●
DIS13/50/Z	50mm	12mm	5mm	Noir		●
DIS13/V50	50mm	12mm	5mm	Argenté		●
DIS13/M50	50mm	12mm	5mm	Doré		●
DIS13/60	60mm	12mm	5mm	Blanc		●
DIS13/60/Z	60mm	12mm	5mm	Noir		●
DIS13/V60	60mm	12mm	5mm	Argenté		●
DIS13/M60	60mm	12mm	5mm	Doré		●
DIS13/70	70mm	12mm	5mm	Blanc		●
DIS13/70/Z	70mm	12mm	5mm	Noir		●
DIS13/V70	70mm	12mm	5mm	Argenté		●
DIS13/M70	70mm	12mm	5mm	Doré		●
DIS13/80	80mm	12mm	5mm	Blanc		●
DIS13/80/Z	80mm	12mm	5mm	Noir		●
DIS13/V80	80mm	12mm	5mm	Argenté		●
DIS13/M80	80mm	12mm	5mm	Doré		●
DIS13/90	90mm	12mm	5mm	Blanc		●
DIS13/90/Z	90mm	12mm	5mm	Noir		●
DIS13/V90	90mm	12mm	5mm	Argenté		●
DIS13/M90	90mm	12mm	5mm	Doré		●



DIS130

Rivet d'assemblage réutilisable en nylon avec une perforation.
 → Autres couleurs et longueurs sur demande.

	SERRAGE	Ø TÊTE	Ø FILET	Ø PERFO.	COULEUR	☑	🛒
DIS130/03,5	3,5mm	12mm	6mm	2mm	Blanc	●	
DIS130/05	5mm	12mm	6mm	2mm	Blanc	●	
DIS130/05/Z	5mm	12mm	6mm	2mm	Noir	●	
DIS130/10	10mm	12mm	6mm	2mm	Blanc	●	
DIS130/10/Z	10mm	12mm	6mm	2mm	Noir	●	
DIS130/15	15mm	12mm	6mm	2mm	Blanc		●
DIS130/15/Z	15mm	12mm	6mm	2mm	Noir		●
DIS130/20	20mm	12mm	6mm	2mm	Blanc		●



DIS13/ACC/LUS

Boucle en nylon pour rivet d'assemblage.

	L	Ø TÊTE	Ø PERFO	COULEUR	<input checked="" type="checkbox"/>	
DIS13/ACC/LUS	145mm	14mm	5mm	Blanc	•	

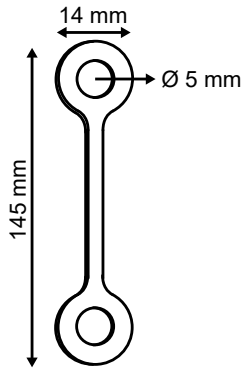

DIS13/ACC/OOG

Œillet de suspension pour rivet d'assemblage.

	L	Ø TÊTE	Ø PERFO	COULEUR	<input checked="" type="checkbox"/>	
DIS13/ACC/OOG	20mm	14mm	5mm	Argenté	•	

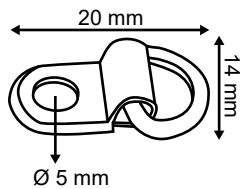

6

6.3 Fermetures auto-agrippantes

Aujourd'hui on retrouve les systèmes auto-agrippants partout et dans tous les types d'industrie. C'est un système de fermeture simple, réutilisable à l'infini et résistant à l'humidité et aux UV.

La partie mâle est le côté dur et la partie femelle est le côté souple, appelée « couche velours ». Lorsque l'on rapproche les deux couches, les crochets s'agrippent aux boucles. Les bandes accolées demeurent ainsi jusqu'à ce qu'on les sépare.

Nos différents rubans, bandes auto-agrippantes et pastilles se déclinent en plusieurs tailles, largeurs et couleurs selon vos préférences et besoins.

VEL10

Pastilles rondes velcro adhésives.

Mâles et femelles livrés sur des rouleaux séparés.

	Ø	MÂLE /FEMELLE	COULEUR	PASTILLES/ROULEAU	<input checked="" type="checkbox"/>	
VEL10/13	13mm	M	Blanc	1500pcs	●	
VEL10/13H	13mm	F	Blanc	1500pcs	●	
VEL10/13/Z	13mm	M	Noir	1500pcs		●
VEL10/13H/Z	13mm	F	Noir	1500pcs		●
VEL10/16	16mm	M	Blanc	1250pcs	●	
VEL10/16H	16mm	F	Blanc	1250pcs	●	
VEL10/22	22mm	M	Blanc	1000pcs	●	
VEL10/22H	22mm	F	Blanc	1000pcs	●	
VEL10/33	33mm	M	Blanc	650pcs	●	
VEL10/33H	33mm	F	Blanc	650pcs	●	
VEL10/35	35mm	M	Blanc	600pcs		●
VEL10/35H	35mm	F	Blanc	600pcs		●
VEL10/45	45mm	M	Blanc	480pcs		●
VEL10/45H	45mm	F	Blanc	480pcs		●



L → longueur | l → largeur | H → hauteur | Ø → diamètre |  → capacité | → de stock |  → sur commande

VEL11

Pastilles ovales velcro adhésives. Mâles et femelles livrés par paires sur rouleaux.

→ Disponible en noir et blanc.

	L	I	COULEUR	QUANTITÉ/ ROULEAU	<input checked="" type="checkbox"/>	
VEL11	35mm	12mm	Blanc	3300pcs	●	
VEL11/Z	35mm	12mm	Noir	3300pcs	●	

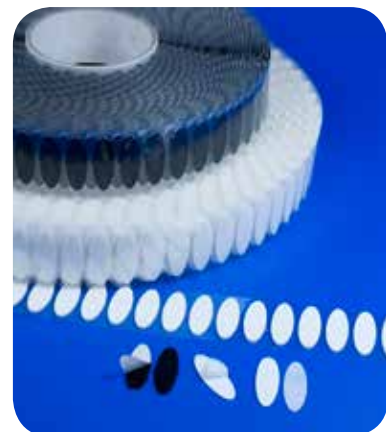

VEL12

Câble de serrage velcro. Mâles et femelles sont intégrés dans le même produit.

	L	I	COULEUR	QUANTITÉ/ ROULEAU	<input checked="" type="checkbox"/>	
VEL12/150	150mm	20mm	Noir	1000pcs	●	
VEL12/200	200mm	20mm	Noir	750pcs	●	



VEL20

Rouleau de ruban velcro adhésif. Mâles et femelles livrés sur des rouleaux séparés

→ Livré sur rouleau de 25m.

	I	MÂLE/ FEMELLE	COULEUR	<input checked="" type="checkbox"/>	
VEL20/16	16mm	F	Blanc	●	
VEL20/16H	16mm	M	Blanc	●	
VEL20/20	20mm	F	Blanc	●	
VEL20/20H	20mm	M	Blanc	●	
VEL20/25	25mm	F	Blanc	●	
VEL20/25H	25mm	M	Blanc	●	
VEL20/25/Z	25mm	F	Noir	●	
VEL20/25H/Z	25mm	M	Noir	●	
VEL20/30	30mm	F	Blanc	●	
VEL20/30H	30mm	M	Blanc	●	
VEL20/38	38mm	F	Blanc	●	
VEL20/38H	38mm	M	Blanc	●	
VEL20/50	50mm	F	Blanc	●	
VEL20/50H	50mm	M	Blanc	●	

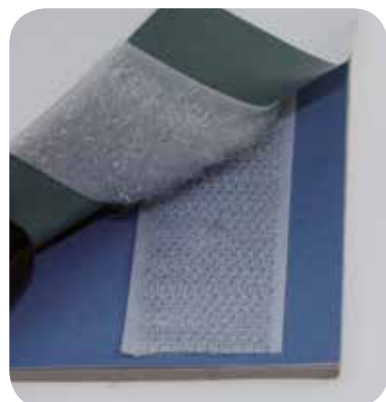

6.4 Pastilles adhésives

Une gamme de produits adhésifs qui s'adapte aisément à vos besoins (permanent ou amovible). Les pastilles adhésives sont idéales pour l'assemblage de PLV ou pour des applications d'emballage.

FOA1

Pastilles double-face avec mousse blanche à forte adhésion.

→ Livré sur rouleau.

	L	I	ÉPAISSEUR	COULEUR	ADHÉSIF	PASTILLES/ ROULEAU	<input checked="" type="checkbox"/>	
FOA1/A	12mm	12mm	1mm	Blanc	Permanent	1000pcs	●	
FOA1/B	25mm	12mm	1mm	Blanc	Permanent	1000pcs	●	
FOA1/C	25mm	25mm	1mm	Blanc	Permanent	500pcs	●	

FOA 1/A

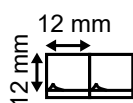

FOA 1/B

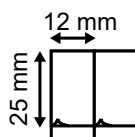

FOA 1/C

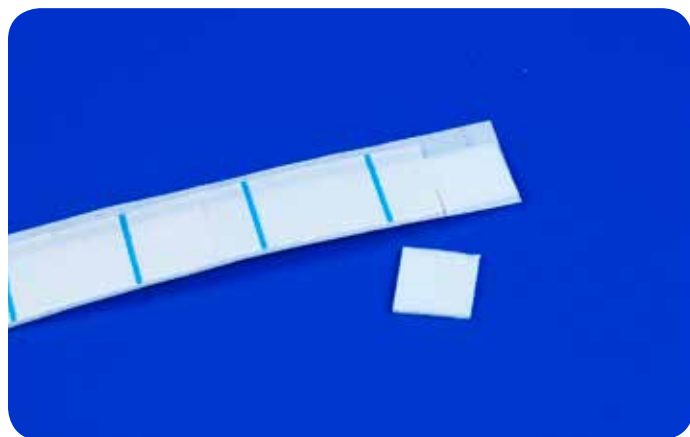
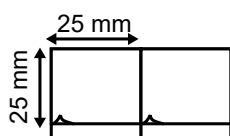

FOA1/DR

Pastilles double-face « Easy Peel » avec mousse blanche permanente / amovible.

→ Livré sur feuille.

	L	I	ÉPAISSEUR	COULEUR	ADHÉSIF	PASTILLES/ ROULEAU	<input checked="" type="checkbox"/>	
FOA1/DR	24mm	24mm	1mm	Blanc	Permanent/Amovible	20pcs	●	

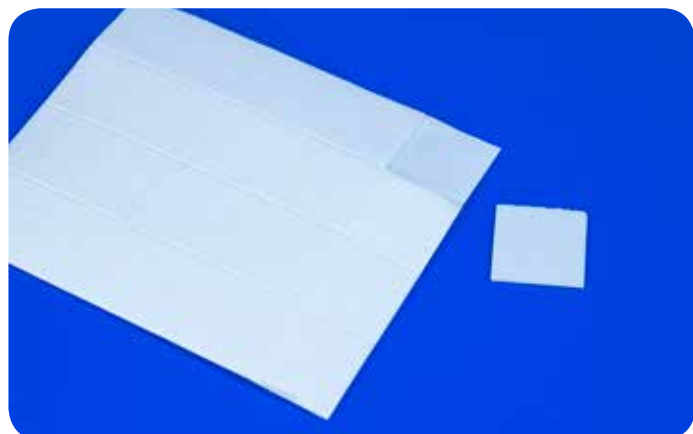
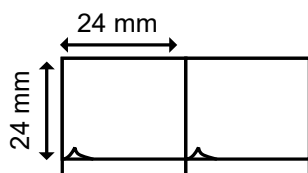

FOA1/R20

Pastilles rondes double-face « Easy Peel » avec mousse blanche à forte adhésion.

→ Livré sur rouleau.

	Ø	ÉPAISSEUR	COULEUR	ADHÉSIF	PASTILLES/ROULEAU	<input checked="" type="checkbox"/>	
FOA1/R20	18mm	0.8mm	Blanc	Permanent	5000pcs	•	

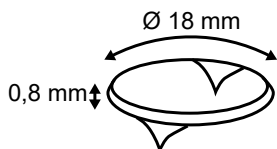

FOA4/RT15

Pastilles rondes double-face « Easy Peel » avec adhésif acrylique amovible.

→ Livré sur rouleau.

	Ø	ÉPAISSEUR	COULEUR	ADHÉSIF	PASTILLES/ROULEAU	<input checked="" type="checkbox"/>	
FOA4/RT15	15mm	1mm	Transparent	Amovible	5000pcs	•	

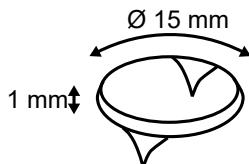

FOA10/25

Pastilles double-face « Easy Peel » avec adhésif acrylique amovible.

→ Livré sur feuilles dans une pochette.

	L	I	ÉPAISSEUR	COULEUR	ADHÉSIF	PASTILLES/POCHETTE	<input checked="" type="checkbox"/>	
FOA10/25	25mm	25mm	1mm	Transparent	Amovible	240pcs	•	

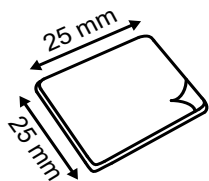

FOA11

Entre-toises double-face « Easy Peel » avec mousse blanche à forte adhésion.

→ Livré sur rouleau.

	L	I	ÉPAISSEUR	COULEUR	ADHÉSIF	PASTILLES/POCHETTE	<input checked="" type="checkbox"/>	
FOA11	12mm	12mm	4.3mm	Blanc	Permanent	1500pcs	•	

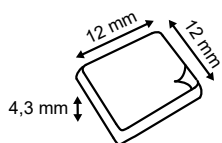

FOA2/R20

Pastilles rondes double-face « Easy Peel » avec adhésif acrylique permanent / amovible.

→ Livré sur rouleau.

	Ø	COULEUR	ADHÉSIF	PASTILLES/ROULEAU	<input checked="" type="checkbox"/>	
FOA2/R20	20mm	Transparent	Permanent / Amovible	5000pcs	•	

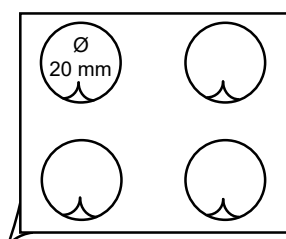

FOA8

Pastilles rondes simple face « Easy Peel » avec adhésif acrylique permanent ou amovible.

→ Livré sur rouleau.

	Ø	ADHÉSIF	PERFORATION	PASTILLES/ROULEAU	<input checked="" type="checkbox"/>	
FOA8/R20	20mm	Permanent	/	5000pcs	•	
FOA8/R20R	20mm	Amovible	/	1000pcs	•	
FOA8/R25R	25mm	Permanent	•	2000pcs	•	
FOA8/R50	50mm	Permanent	/	2000pcs		•

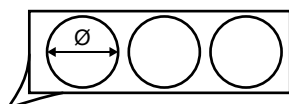

L → longueur | I → largeur | H → hauteur | Ø → diamètre |  → capacité | → de stock |  → sur commande

BLI340

Pastille adhésive ovoïde pour fixer ou fermer un sachet.

→ Livré sur rouleau.

	L	I	ÉPAISSEUR	COULEUR	ADHÉSIF	PASTILLES/ROULEAU	<input checked="" type="checkbox"/>	
BLI340	50mm	24mm	75μ	Transparent	FLEXI	2000pcs	<input type="checkbox"/>	

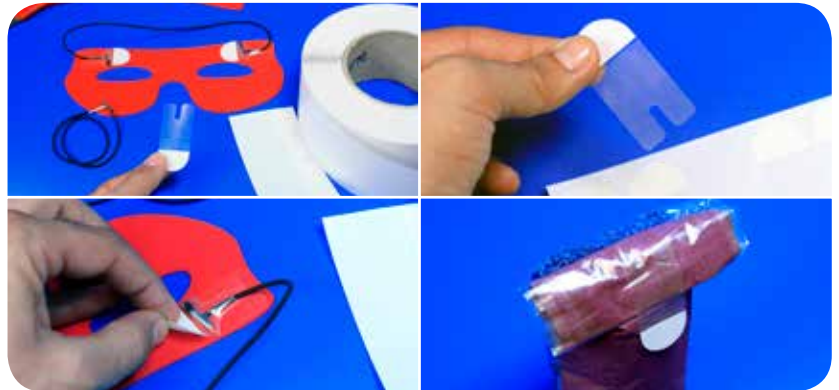
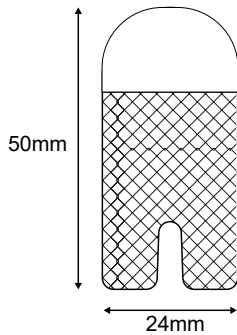

DOT6

Pastilles double-face « Easy Peel » avec adhésif acrylique amovible.

→ Livré sur feuille.

	L	I	ÉPAISSEUR	COULEUR	ADHÉSIF	PASTILLES/FEUILLE	<input checked="" type="checkbox"/>	
DOT6	22mm	22mm	1mm	Transparent	Amovible	20pcs	<input type="checkbox"/>	

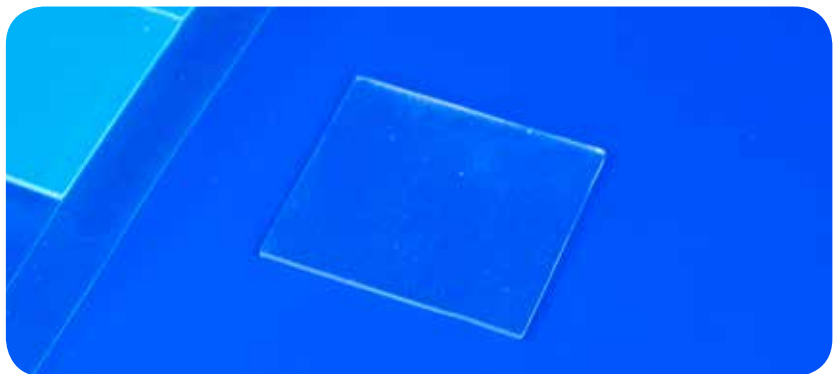
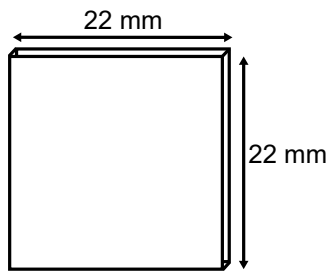

DOT4

Boutons ronds transparent adhésifs. Il se fixent sous les produits pour les stabiliser et éviter les rayures et les glissements.

	Ø	ÉPAISSEUR	COULEUR	PASTILLES/FEUILLE	<input checked="" type="checkbox"/>	
DOT4	8.5mm	2.2mm	Transparent	450pcs	<input type="checkbox"/>	<input type="checkbox"/>
DOT4/19	19mm	1.9mm	Transparent	450pcs	<input type="checkbox"/>	<input type="checkbox"/>

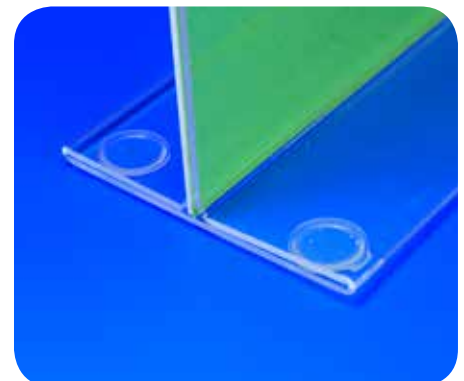
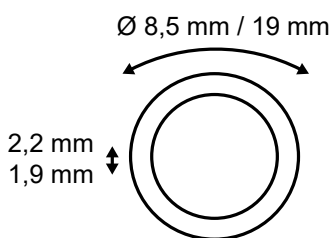

6.5 Rubans adhésifs

Les rubans adhésifs sont utilisés pour plusieurs sortes d'assemblage de PLV ou des applications d'emballage. Ils sont caractérisés par une très bonne adhésion afin de pouvoir à une utilisation en extérieur ou en intérieur. Nous sommes à votre disposition et pouvons vous proposer une série de rubans adhésifs.

FOA3

Ruban double-face « Easy Peel » avec un adhésif mousse blanc permanent.

→ Livré sur rouleau de 50m.

	L ROULEAU	I	ÉPAISSEUR	ADHÉSIF	COULEUR	<input checked="" type="checkbox"/>	
FOA3/8	50m	8mm	1mm	Permanent	Blanc	•	
FOA3/18	50m	18mm	1mm	Permanent	Blanc	•	
FOA3/25/B	50m	25mm	1mm	Permanent	Blanc	•	

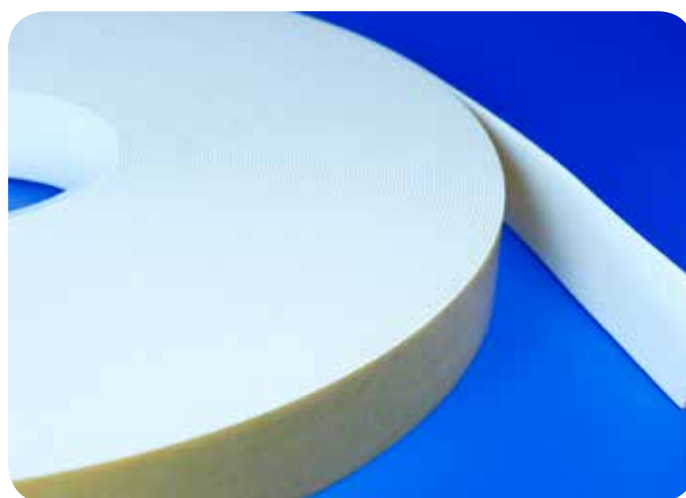
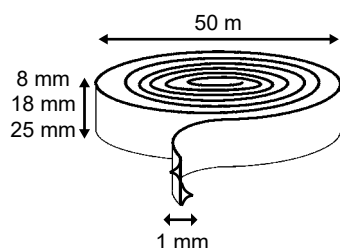

FOA5

Ruban double-face "Easy Peel" avec adhésif acrylique amovible.

→ Livré sur rouleau de 33m.

	L ROULEAU	I	ÉPAISSEUR	ADHÉSIF	COULEUR	<input checked="" type="checkbox"/>	
FOA5/12	33m	12mm	1mm	Amovible	Transparent	•	
FOA5/19	33m	19mm	1mm	Amovible	Transparent	•	

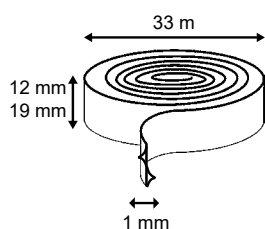

FOA6

Ruban double-face « Easy Peel » avec un adhésif mousse noir amovible. Utilisation en extérieur et en intérieur.

→ Livré sur rouleau de 25m.

	L ROULEAU	I	ÉPAISSEUR	ADHÉSIF	COULEUR	<input checked="" type="checkbox"/>	
FOA6/12	25m	12mm	1mm	Amovible	Noir	<input type="checkbox"/>	<input checked="" type="checkbox"/>
FOA6/19	25m	19mm	1mm	Amovible	Noir	<input checked="" type="checkbox"/>	<input type="checkbox"/>

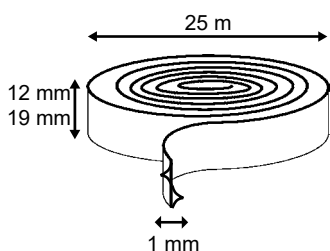

FOA7

Ruban double-face « Easy Peel » avec un adhésif acrylique permanent.

→ Livré sur rouleau de 500m.

	L ROULEAU	I	ÉPAISSEUR	ADHÉSIF	COULEUR	<input checked="" type="checkbox"/>	
FOA7/9	500m	9mm	1mm	Permanent	Transparent	<input type="checkbox"/>	<input checked="" type="checkbox"/>
FOA7/13	500m	13mm	1mm	Permanent	Transparent	<input checked="" type="checkbox"/>	<input type="checkbox"/>

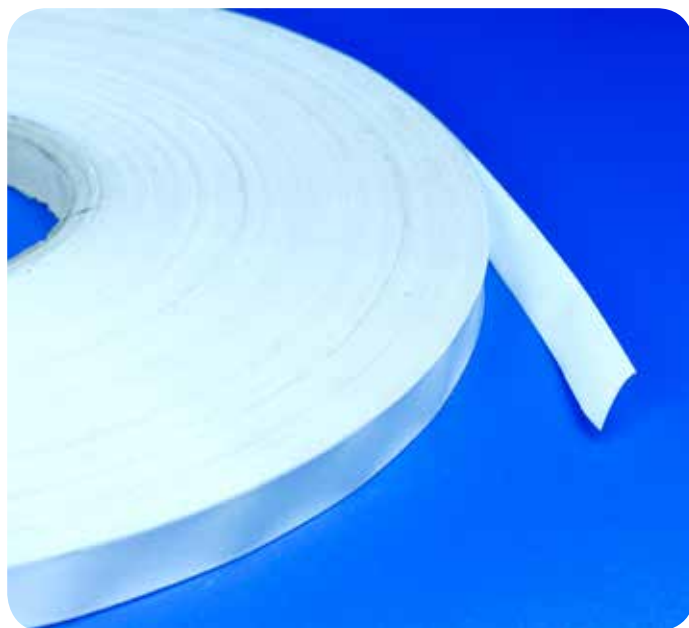
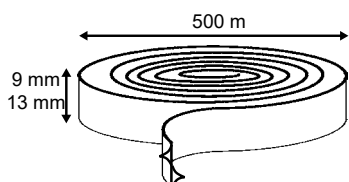

6

FOA12/12 – FOA13

Ruban transfert double-face adhésif permanent pour distributeur ATG (FOA13)

→ Livré sur rouleau de 33m.

	L ROULEAU	I	ÉPAISSEUR	ADHÉSIF	COULEUR	<input checked="" type="checkbox"/>	
FOA12/12	33m	12mm	1mm	Permanent	Transparent	•	
FOA13	ATG 700 System : à utiliser avec le produit FOA12/12					•	



FOA15

Distributeur de double-face avec un adhésif transparent amovible.

	L ROULEAU	I	ADHÉSIF	COULEUR	<input checked="" type="checkbox"/>	
FOA15	12m	8mm	Amovible	Transparent	•	



6.6 Pastilles de colle

Nos SuperDots sont idéaux pour le collage propre et instantané sur tout type de surface. Transparents, non permanents, ils se collent et s'enlèvent sans trace. Une petite goutte de colle avec beaucoup de puissance.

DOT3

Pastilles de colle double-face amovible. Disponibles en plusieurs spécificités.

→ Livré sur rouleau.

	Ø	ADHÉSIF	COULEUR	PASTILLES/ ROULEAU	<input checked="" type="checkbox"/>	
DOT3/ET	10mm	Easy Tak <i>Amovible</i>	Transparent	5000pcs	●	
DOT3/MT	10mm	Mid Tak <i>Semi-permanent</i>	Transparent	5000pcs	●	
DOT3/UT	10mm	Ultra Tak <i>Permanent</i>	Transparent	5000pcs	●	
DOT3/ATG	10mm	Mid Tak <i>Semi-permanent</i>	Transparent	1500pcs	●	

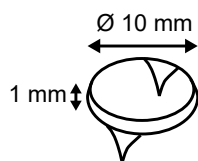

6.7 Pastilles magnétiques

Les pastilles magnétiques sont idéales pour fixer et enlever rapidement des panneaux, cadres, etc.. elles possèdent une force de traction très forte et très puissante.

MAG12

Pastilles adhésive avec une face magnétique très puissante. Se vend par paires (+ / -).

→ Livré sur sangle.

	Ø	ÉPAISSEUR	PASTILLES/ BANDE	<input checked="" type="checkbox"/>	
MAG12	9.5mm	0.75mm	50 sets	●	

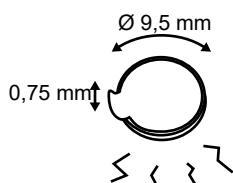

6.8 Bandes magnétiques

Les bandes magnétiques adhésives sont parfaites pour des solutions de fixation flexible. Permet d'assembler deux objets non magnétiques à l'origine ; les deux rubans adhésifs aimantés adhèrent l'un sur l'autre.

MAG5

Bande magnétique adhésive.

→ Livré sur rouleau.

→ Longueurs personnalisées fournies sur demande.

	L ROULEAU	I	ÉPAISSEUR	<input checked="" type="checkbox"/>	
MAG5/1.0/10	10m	10mm	1mm	●	
MAG5/1.0/20	10m	20mm	1mm	●	
MAG5/1.0/30	10m	30mm	1mm		●
MAG5/1.0/50	10m	50mm	1mm		●
MAG5/1.5/20	10m	19mm	1.5mm	●	

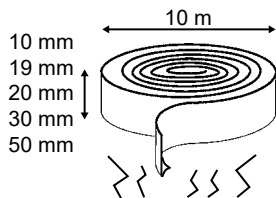

MAG5/MP

Bande magnétique adhésive avec deux pôles différents.

→ Les rouleaux positifs et négatifs sont vendus séparément.

→ Livré sur rouleau.

	L ROULEAU	I	ÉPAISSEUR	POLE	<input checked="" type="checkbox"/>	
MAG5/MP	30m	12.7mm	1.5mm	+	●	
MAG5/MPMIN	30m	12.7mm	1.5mm	-	●	

(le rouleau positif est marqué d'une ligne au dos autocollant)

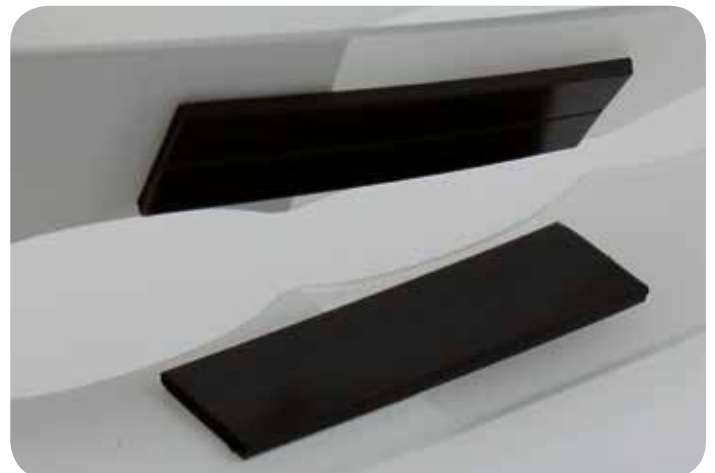
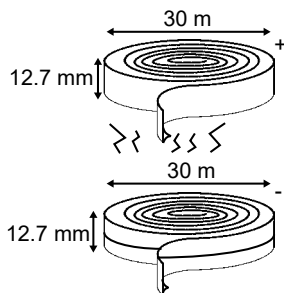

MAG13

Bande métallique blanche avec un dos adhésif. La bande peut transformer toutes vos supports en des surfaces magnétisées.

→ Livré sur rouleau.

	L ROULEAU	I	ÉPAISSEUR	<input checked="" type="checkbox"/>	
MAG13	30m	12.5mm	0.11mm	•	
MAG13/19*	30m	19mm	0.11mm		•

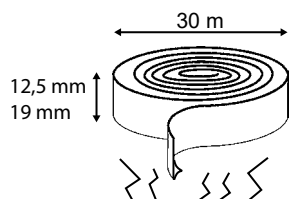

MAG/CLIP

Clip magnétique blanc avec un dos adhésif. Le clip peut être utilisé sur des murs, des fenêtres ou des surfaces métalliques. Facile à installer et à utiliser avec un dos adhésif ou métallique.

→ Longueurs, couleurs ou impressions fournis sur demande.

	L	I	ADHÉSIF	COULEUR	<input checked="" type="checkbox"/>	
MAG/CLIP	210mm	24mm	Permanent	Blanc	•	

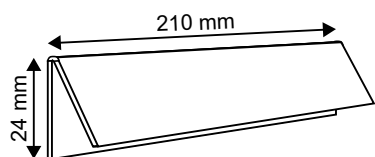

L → longueur | I → largeur | H → hauteur | Ø → diamètre | → capacité | → de stock | → sur commande

6.9 Relieurs de documents & accessoires

Un grand choix de relieurs de documents, qui réunissent vos documents en réduisant le volume, une solution simple pour mettre de l'ordre dans vos liasses de papiers.

DOC1

Relieur de documents en métal blanc muni d'un dos adhésif.
Peut être monté sur demande avec notre référence DOC3.

	L	I	COULEUR	<input checked="" type="checkbox"/>	
DOC1	150mm	9mm	Métal Blanc	•	



DOC2

Relieur de documents en métal recouvert en PVC blanc ou métal doré.

	L	I	COULEUR	<input checked="" type="checkbox"/>	
DOC2/M	165mm	4.5mm	PVC Blanc	•	
DOC2/PVC	165mm	4.5mm	Métal Doré	•	

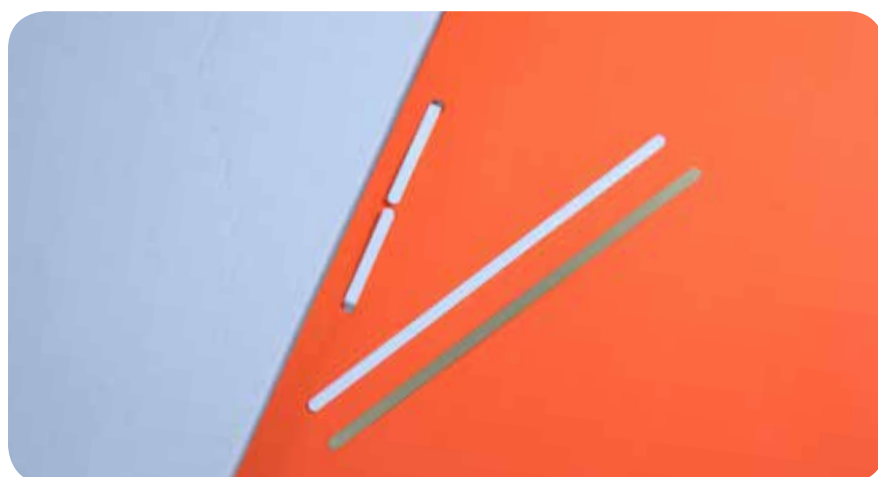

DOC3

Relieur de documents en PVC blanc ou métal doré.
Peut être monté sur demande avec notre référence DOC1.

	L	I	COULEUR	<input checked="" type="checkbox"/>	
DOC3/PVC	95mm	12mm	PVC Blanc	•	
DOC3/M	95mm	12mm	Métal Doré		•



6.10 Accessoires CD

Le conditionnement des CD et DVDs se compose de pochettes en PVC, de pastilles adhésives et de rosettes de fixation. Ceux-ci s'adaptent à tout type de présentation où on désire protéger ou attacher des CD sur un emballage ou une brochure. Nous vous proposons un large assortiment de supports pour CD ou DVD.

POC5 - POC6

Pochette CD adhésive en PVC transparent.

	L	I	OUVERTURE	<input checked="" type="checkbox"/>	
POC5	127mm	127mm	Découpe demi-lune	•	
POC6	126mm	127mm	Fermeture autocollante	•	

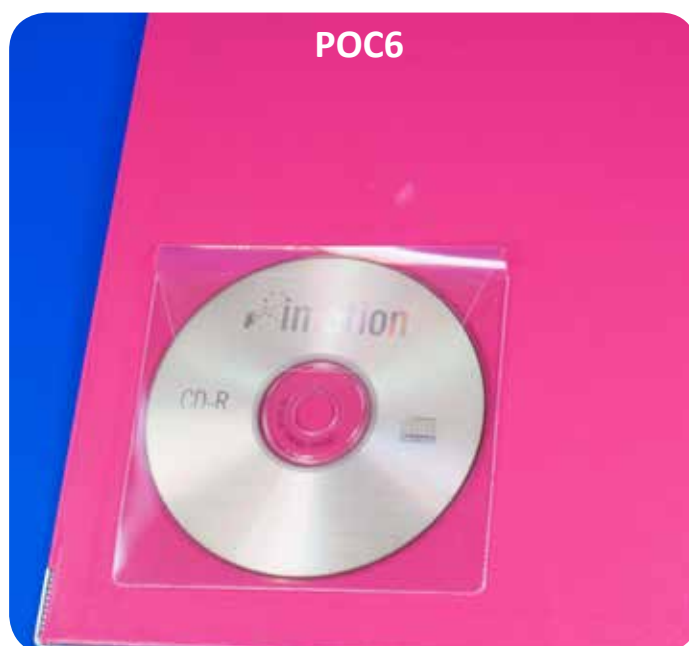

POC8

Pochette USB adhésive en PVC transparent avec une fermeture patte autocollante.

	L	I	OUVERTURE	<input checked="" type="checkbox"/>	
POC8	52.5mm	90mm	Fermeture autocollante	•	

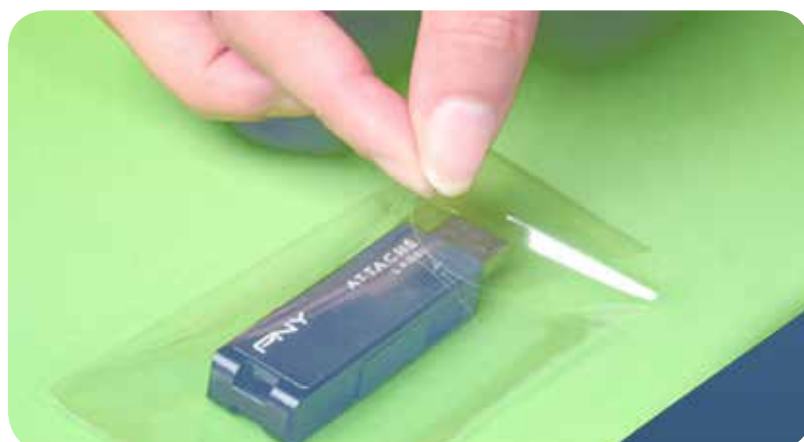

6

CDP

Pastilles rondes adhésives en mousse.

→ Livré sur feuille.

	Ø	ÉPAISSEUR	COULEUR	PASTILLES/FEUILLE	<input checked="" type="checkbox"/>	
CDP	16mm	3.5mm	Blanc	1000pcs	•	
CDPZW	16mm	3.5mm	Noir	1000pcs	•	

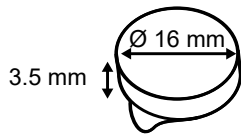

CDR

Rosettes rondes adhésives en plastique.

→ Livré en sachet.

	Ø	ÉPAISSEUR	COULEUR	PASTILLES/SACHET	<input checked="" type="checkbox"/>	
CDR/R	35mm	3.9mm	Blanc	1000pcs	•	
CDR/RT	35mm	3.9mm	Transparent	1000pcs	•	
CDR/RZ	35mm	3.9mm	Noir	1000pcs	•	

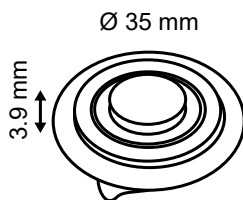

6

6.11 Chaînes boules & accessoires

Une grande gamme de chaînes, de liens, de connecteurs et d'attaches pour suspendre des porte-étiquettes, des porte-badges, des antivols, ou tout autre objet.

CHA

Chaîne boule en laiton nickelé sur rouleau ou coupé à longueur de votre choix avec connecteur.

→ Autres couleurs sur demande.

	L	∅	COULEUR	<input checked="" type="checkbox"/>	
CHA1H/10	100mm	2.4mm	Argenté	●	
CHA1H/15	150mm	2.4mm	Argenté	●	
CHA1H/22	220mm	2.4mm	Argenté	●	
CHA1H/30	300mm	2.4mm	Argenté	●	
CHA1H	25m/roll	2.4mm	Argenté	●	
CHA2H	25m/roll	3.2mm	Argenté	●	



CHA3H

Connecteur en laiton nickelé pour chaîne boule.

→ Autres couleurs sur demande.

	L	∅	COULEUR	<input checked="" type="checkbox"/>	
CHA3H/2.4	8mm	2.4mm	Argenté	●	
CHA3H/3.6	11mm	3.6mm	Argenté	●	



CHA4

Attache en acier nickelé pour chaîne boule.

	L	I	∅	COULEUR	<input checked="" type="checkbox"/>	
CHA4/2.5	8mm	5mm	2.5mm	Argenté	●	
CHA4/3.6	12mm	7mm	3.6mm	Argenté	●	



CHA9

Anneau porte clé en acier nickelé, idéal pour accrocher ou relier des articles PLV.

	∅	COULEUR	<input checked="" type="checkbox"/>	
CHA9	20mm	Argenté	●	

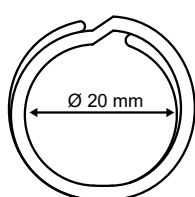

6.12 Crochets & anneaux

Divers crochets en plastique ou en métal ou encore des anneaux offrant de nombreuses possibilités pour l'affichage de vos messages et leur garantie de sécurité. L'ensemble de cette gamme donne une grande flexibilité d'usage.

H003

Crochets S en métal asymétrique pour l'accrochage de hang strips (cravatte cross merch).

	L	I CROCHET	ÉPAISSEUR	COULEUR	<input checked="" type="checkbox"/>	
H003	39mm	18mm	2mm	Argenté	•	

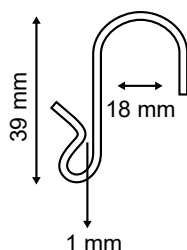

H0017

Crochets S en métal asymétrique pour l'accrochage de hang strips (cravatte cross merch).

	L	I CROCHET	ÉPAISSEUR	COULEUR	<input checked="" type="checkbox"/>	
H0017	45mm	22mm	2.5mm	Argenté	•	

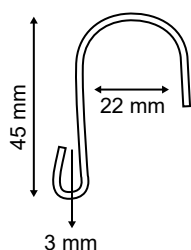

H0018

Crochets S en métal asymétrique pour l'accrochage de hang strips (cravatte cross merch).

	L	I CROCHET	ÉPAISSEUR	COULEUR	<input checked="" type="checkbox"/>	
H0018	45mm	22mm	2.5mm	Argenté	•	

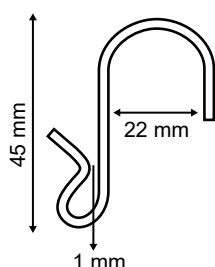

HOO20N

Crochet S en plastique pour l'accrochage de hang strips.

	L	I CROCHET	ÉPAISSEUR	COULEUR	<input checked="" type="checkbox"/>	
HOO20N	49mm	15mm	4mm	Blanc	•	

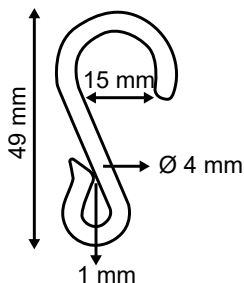

HOO10

Crochet d'étagère en métal pour l'accrochage de hang strips en position drapeau.

	L	TROU CENTRAL	∅	COULEUR	<input checked="" type="checkbox"/>	
HOO10	100mm	30mm	3mm	Argenté	•	

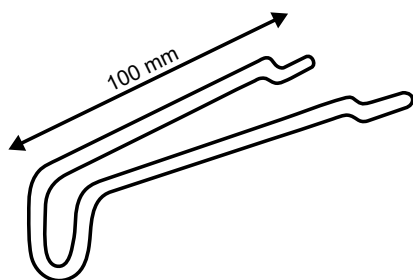

HOO4 - HOO5J

Crochets S en métal.

	L	I CROCHET	ÉPAISSEUR	<input checked="" type="checkbox"/>	
HOO4	26mm	8mm	2.1mm	•	
HOO5J	65mm	22mm	2.5mm	•	

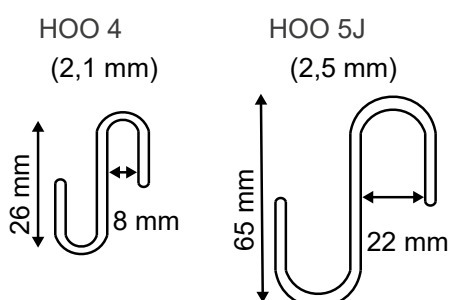

HOO9/B – HOO16/60

Crochets C en métal.

	L	I	ÉPAISSEUR	<input checked="" type="checkbox"/>	
HOO9/B	39mm	10mm	2mm	•	
HOO16/60	60mm	20mm	2mm	•	

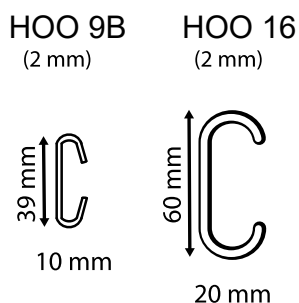

HOO11

Anneau oval en polypropylène.

	L	I	ÉPAISSEUR	COULEUR	<input checked="" type="checkbox"/>	
HOO11	30mm	18mm	2.4mm	Blanc	•	

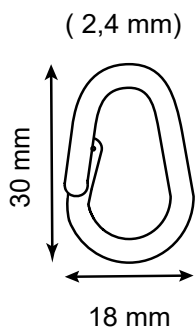

6

HOO13

Anneau brisé en polypropylène.

	∅	ÉPAISSEUR	COULEUR	<input checked="" type="checkbox"/>	
HOO13	15mm	2.7mm	Blanc	•	

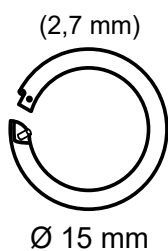

HOO14

Anneau brisé en métal.

	Ø	ÉPAISSEUR	COULEUR	☑	🛒
HOO14/14	14mm	2.3mm	Argenté	•	
HOO14/19	19mm	2.3mm	Argenté	•	
HOO14/25	25mm	2.7mm	Argenté	•	
HOO14/32	32mm	3.2mm	Argenté	•	
HOO14/38	38mm	3.3mm	Argenté	•	
HOO14/50	50mm	3.4mm	Argenté	•	
HOO14/60	60mm	3.5mm	Argenté	•	
HOO14/76	76mm	4.5mm	Argenté	•	
HOO14/80	80mm	4.8mm	Argenté		•

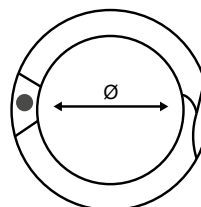

HOO21

Anneau en métal pour la présentation d'échantillons.

Diamètre: 152mm

→ Autres diamètres sur demande.

	Ø	COULEUR	☑	🛒
HOO21	152mm	Argenté	•	

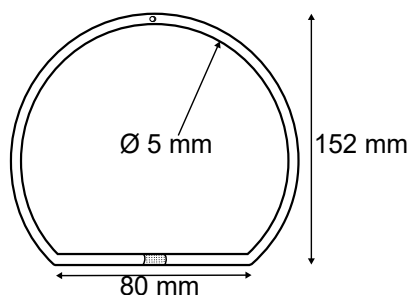

HOO15/35

Crochet pour tube en métal.

	H	I CROCHET	ÉPAISSEUR	COULEUR	☑	🛒
HOO15/35	66mm	35mm	2mm	Argenté	•	

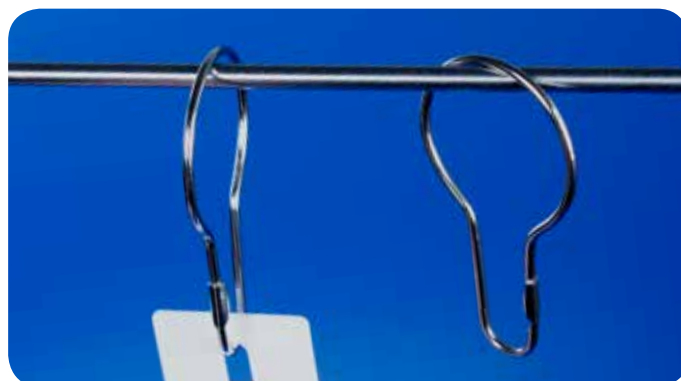
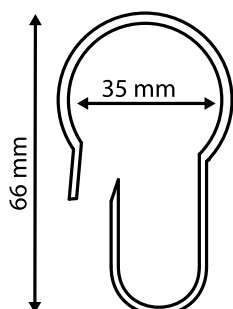

FOT4

Crochet adhésif pour coller au dos des posters ou des calendriers.

L	H	COULEUR	<input checked="" type="checkbox"/>	
30mm	24mm	Blanc	•	

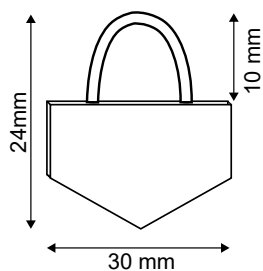

FOT5/40

Crochet adhésif en plastique avec un crochet triangle en métal.

∅	COULEUR	<input checked="" type="checkbox"/>	
40mm	Blanc	•	

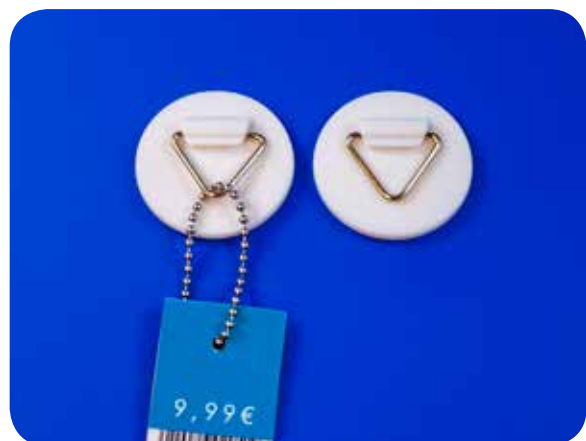
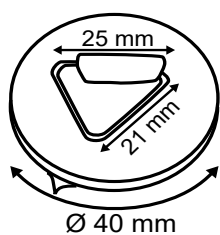

L → longueur | l → largeur | H → hauteur | ∅ → diamètre |  → capacité | → de stock |  → sur commande

7. Cadres

Vous voyez la vie en grand et vous voulez faire impression sur vos clients et les attirer à l'intérieur de votre point de vente. Prenez le temps de jeter un œil à notre large gamme de cadres, tableaux ou stop trottoirs. Ils sont tous fabriqués à partir de matériaux premium et durables très faciles d'utilisation. C'est ainsi que vous présenterez toutes vos campagnes pendant de nombreuses saisons.

Curieux ? Faites un détour par notre showroom et soyez vous-même étonné !

7.1 Cadres clippants

7.2 Tableaux d'affichage

7.3 Tableaux d'information

7.4 Cadres en plastiques et accessoires

7.5 Chevalets

7.6 Systèmes porte-bannières



7.1 Cadres clippants

Nos cadres clippants en aluminium sont très attrayants et pratiques d'utilisation. La manipulation pour le changement des affiches est extrêmement aisée grâce à l'utilisation de la « fonction clippante ».

KAD1

Cadre clippant coins carrés en aluminium, fourni avec une protection plastique anti-reflet. Chaque cadre contient les accessoires pour montage mural.

→ *Autres couleurs et formats sur demande.*

	FORMAT	L PROFIL	☑	🛒
KAD1/A1	A1	20mm		●
KAD1/A2	A2	20mm		●
KAD1/A3	A3	20mm	●	
KAD1/A4	A4	20mm	●	
KAD1/A5	A5	20mm	●	
KAD1/A6	A6	20mm		●
KAD1/25/50x70	500 x 700mm	25mm	●	
KAD1/25/60x80	600 x 800mm	25mm	●	
KAD1/25/70x100	700 x 1000mm	25mm	●	
KAD1/25/A1	A1	25mm	●	
KAD1/25/A2	A2	25mm	●	
KAD1/A3/25	A3	25mm	●	
KAD1/A4/25	A4	25mm		●
KAD1/32/50x70	500 x 700mm	32mm	●	
KAD1/32/70x100	700 x 1000mm	32mm	●	
KAD1/32/A0	A0	32mm	●	
KAD1/32/A1	A1	32mm	●	
KAD1/32/A2	A2	32mm	●	



→ *Cadre clippant lumineux disponible sur demande (KAD1/LIG).*



L → longueur | l → largeur | H → hauteur | Ø → diamètre | |←→| → capacité | ☑ → de stock | 🛒 → sur commande

KAD10

Cadre clippant coins arrondis en aluminium, fourni avec une protection plastique anti-reflet. Accroche murale ou à poser.

	FORMAT	PROFIL	<input checked="" type="checkbox"/>	
KAD10/25/A3R	A3	25mm	●	
KAD10/25/A4R	A4	25mm	●	



KAD1L

Cadre clippant coins carrés en aluminium, verrouillable par clé. Fourni avec une protection en plastique anti-reflet. Chaque cadre contient les accessoires pour montage mural.

	FORMAT	PROFIL	<input checked="" type="checkbox"/>	
KAD1L/50x70	500 x 700mm	32mm	●	
KAD1L/70x100	700 x 1000mm	32mm		●
KAD1L/A0	A0	32mm		●
KAD1L/A1	A1	32mm	●	
KAD1L/A2	A2	32mm		●
KAD1L/A3	A3	32mm	●	



L → longueur | l → largeur | H → hauteur | Ø → diamètre |  → capacité | → de stock |  → sur commande

KAD1/W

Cadre clippant recto/verso coins carrés en aluminium, fourni avec une protection en plastique anti-reflet. Accrochage en sens vertical ou horizontal par le biais de deux câbles.

→ Chaque cadre contient les crochets de suspension.

	FORMAT	PROFIL	<input checked="" type="checkbox"/>	
KAD1/W/50x70	500 x 700mm	25mm	<input checked="" type="checkbox"/>	•
KAD1/W/70x100	700 x 1000mm	25mm	<input checked="" type="checkbox"/>	•
KAD1/W/A1	A1	25mm	<input checked="" type="checkbox"/>	•
KAD1/W/A2	A2	25mm	<input type="checkbox"/>	•
KAD1/W/A3	A3	25mm	<input checked="" type="checkbox"/>	•
KAD1/W/A4	A4	25mm	<input type="checkbox"/>	•

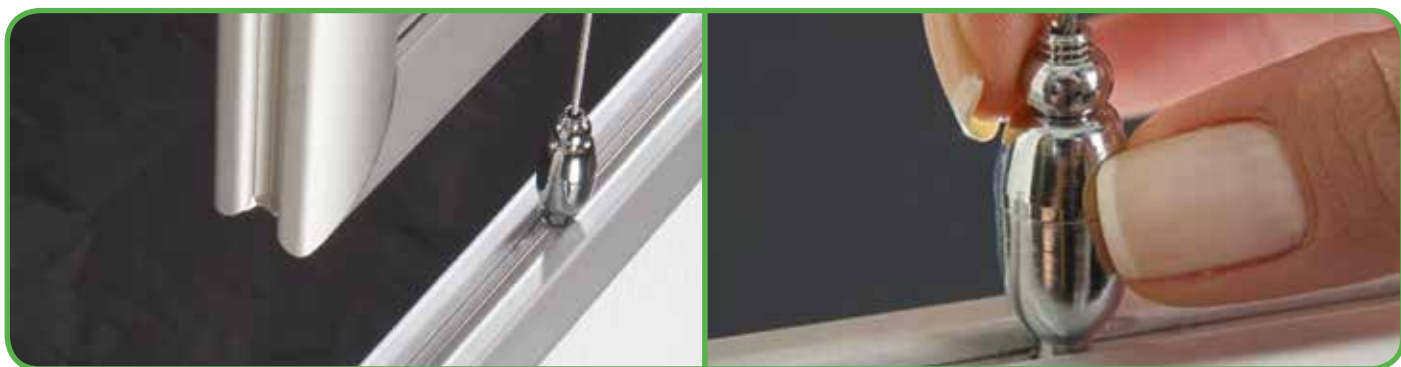

KAD1/WT

Cadre clippant pour vitrine recto/verso, coins carrés en aluminium.

Le cadre se compose de deux parties : un cadre clippant adhésif à fixer sur une vitrine et un cadre non clippant adhésif à fixer au verso de la vitrine afin de masquer l'adhésif du cadre clippant et assurer ainsi une finition parfaite.

Ne résiste pas aux rayons UV

→ Fourni avec deux protections plastiques anti-reflet.

	FORMAT	PROFIL	<input checked="" type="checkbox"/>	
KAD1/WT/50x70	500 X 700mm	32mm	<input type="checkbox"/>	•
KAD1/WT/70x100	700 x 1000mm	32mm	<input type="checkbox"/>	•
KAD1/WT/A0	A0	32mm	<input checked="" type="checkbox"/>	•
KAD1/WT/A1	A1	32mm	<input type="checkbox"/>	•
KAD1/WT/A2	A2	32mm	<input type="checkbox"/>	•
KAD1/WT/A3	A3	32mm	<input type="checkbox"/>	•
KAD1/WT/A4	A4	32mm	<input type="checkbox"/>	•



L → longueur | l → largeur | H → hauteur | Ø → diamètre |  → capacité | → de stock |  → sur commande

KAD1/PU

Cadre aluminium dos à dos ou « slide-in » permet de changer facilement vos affiches. Présence d'un socle adhésif et fourniture avec deux protections plastiques anti-reflet.

→ Ce cadre est livré en position horizontale.

→ 100% WATERPROOF.

	FORMAT	PROFIL	<input checked="" type="checkbox"/>	
KAD1/PU/A3	A3	25mm	•	
KAD1/PU/A4	A4	25mm	•	
KAD1/PU/A5H	A5	25mm		•

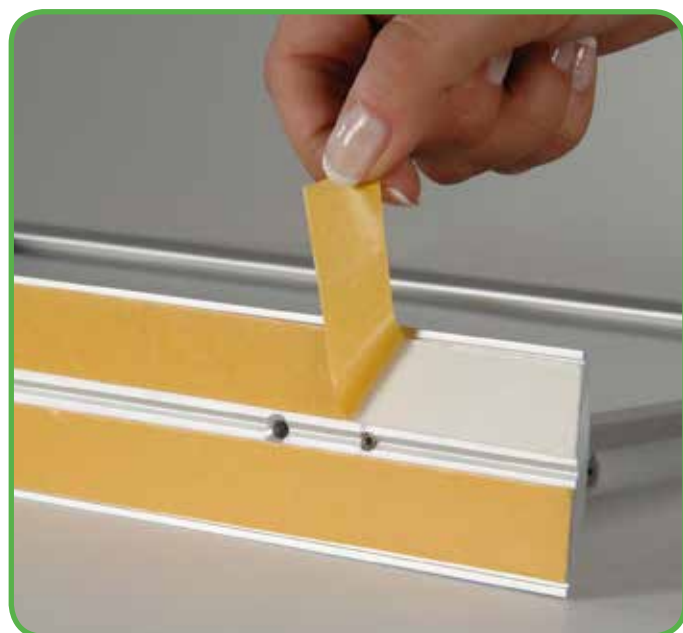

Dimensions standard et spécifiques

A côté de nos produits catalogue en stock, vous pourriez avoir besoin d'un cadre en aluminium aux dimensions spécifiques, hors standard. Nous pouvons vous proposer la dimension que vous souhaitez sur mesure.

Ci-dessous les dimensions les plus communément utilisées :

- A1: 841mm H X 594mm l**
- A2: 594mm H X 420mm l**
- A3: 420mm H X 297mm l**
- A4: 297mm H x 210mm l**
- A5: 210mm H x 148mm l**

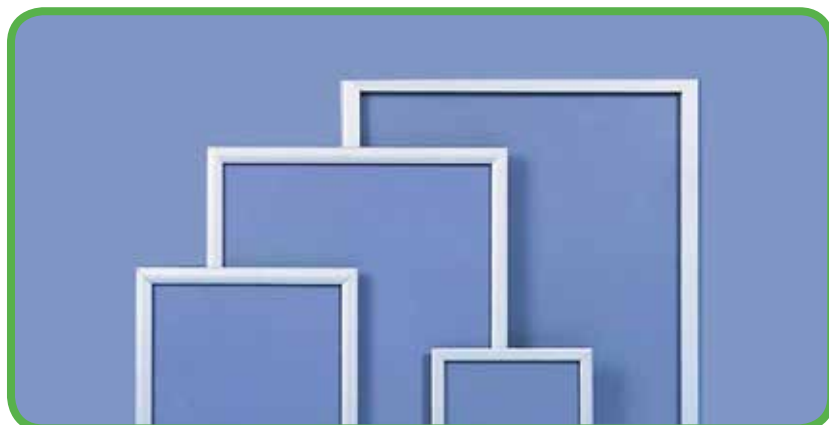

7.2 Tableaux d'affichage

Nos tableaux d'affichage sont fabriqués à partir de matériau aluminium pour assurer un encadrement de haute précision et une finition de qualité. Ceci permet de présenter des messages à la fois pratiques et décoratifs pour toutes sortes d'usages : dessins, notes, graphes, ordres du jour, listes, informations générales, photos, rappels, etc. Une manière à la fois « classe » et professionnelle de communiquer...

MEM1

Tableau d'affichage coins carrés en aluminium. Chaque tableau contient une clé, vis et chevilles. Utilisation intérieure ou extérieure.

→ *Seulement disponible sur demande.*

	FORMAT	PROFIL	☑	🛒
MEM1/50x70	500 X 700mm	45mm		●
MEM1/70x100	700 x 1000mm	45mm		●
MEM1/A0	A0	45mm		●
MEM1/A1	A1	45mm		●
MEM1/A2	A2	45mm		●
MEM1/A3	A3	45mm		●

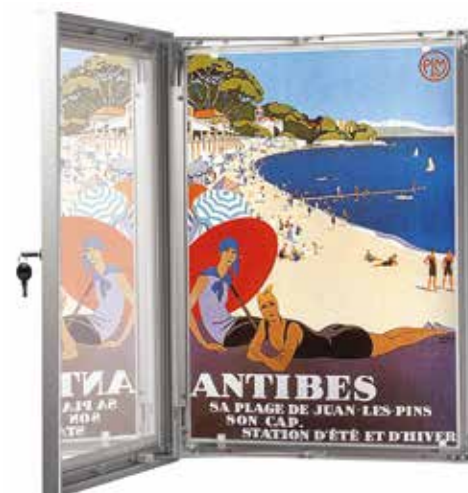

MEM2

Tableau d'affichage magnétique verrouillable coins carrés en aluminium. Chaque tableau contient les accessoires pour montage mural et un set d'aimants. Utilisation intérieure ou extérieure.

→ *Seulement disponible sur demande.*

	FORMAT	PROFIL	☑	🛒
MEM2/12A4	12 x A4	50mm		●
MEM2/4A4	4 x A4	50mm		●
MEM2/6A4	6 x A4	50mm		●
MEM2/9A4	9 x A4	50mm		●



MEM3

Tableau d'affichage magnétique en verre blanc. Chaque tableau contient un set d'aimants, un porte-marqueur, une gomme et un marqueur.

	FORMAT	PROFIL	☑	🛒
MEM3/45x45	450 X 450mm	Blanc	●	
MEM3/60x90	600 x 900mm	Blanc	●	
MEM3/35x35	350 x 350mm	Blanc/Rouge/Noir		●
MEM3/40x60	400 x 600mm	Blanc/Rouge/Noir		●



7.3 Tableaux d'information

Les tableaux d'information sont très utiles à différents niveaux: pour une présentation à l'extérieur d'un restaurant, pour diriger les clients vers un certain endroit, pour attirer l'attention des clients vers un produit spécifique ou l'annonce d'un événement.

KAD10

Tableau d'information incliné sur pied avec un cadre clippant et des coins carrés en aluminium. Fourni avec une protection plastique anti-reflet. Présentation verticale ou horizontale.

	FORMAT	H TOTAL	FORMAT PIED	☑	🛒
KAD10/A3	A3	1200mm	320x430mm	●	
KAD10/A4	A4	850mm	250x330mm	●	



KAD14

Tableau d'information incliné sur pied en aluminium, fourni avec une protection plastique anti-reflet. Présentation verticale ou horizontale du cadre.

	FORMAT	H TOTAL	Ø PIED	COULEUR	☑	🛒
KAD14/A3	A3 Portrait	1262mm	358mm	Noir	●	
KAD14/A4	A4 Portrait	1212mm	358mm	Noir	●	
KAD14/A3	A3 Landscape	1212mm	358mm	Argenté		●
KAD14/A4	A4 Landscape	1176mm	358mm	Argenté		●



KAD10/TAB

Tableau d'information incliné sur pied avec un couvercle noir sur le dessus. Présentation verticale ou horizontale du cadre.

Compatible pour tablettes iPad, Samsung Galaxy et 9.7" – 10.1".

→ Les câbles sont vendus séparément.

	FORMAT	H TOTAL	Ø PIED	☑	🛒
KAD10/TAB	290x222mm	1181mm	358mm	●	



KAD18

Tableau d'information recto/verso sur pied. Fourni avec deux protections plastiques anti-reflet et une feuille PVC noire au milieu, qui empêche la transmission lumineuse.

→ Livré non monté.

	FORMAT	H TOTAL	FORMAT PIED	☑	🛒
KAD18	A1	1595mm	656x380mm	●	
KAD18/50x70	500x700mm	1595mm	562x380mm		●



KAD19

Urne verrouillable en acrylique.

→ Couleur blanc ou impression sur demande.

	L	H	I	FENTE	VOLET FERMT.	<input checked="" type="checkbox"/>	
KAD19	240mm	250mm	240mm	125mm	120 x 140mm	•	

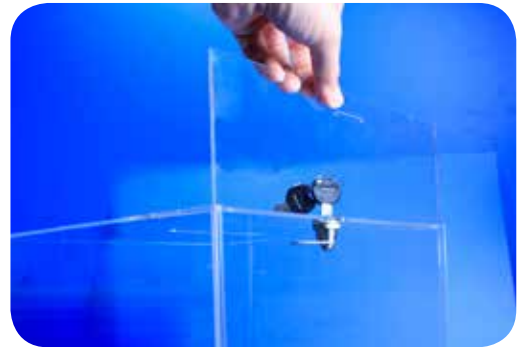

FRA6

Bras magnétique pivotant en blanc (sans pochette PVC).

→ Autres couleurs et formats sur demande.

	FORMAT	COULEUR	<input checked="" type="checkbox"/>	
FRA6/A5	A5	Blanc	•	
FRA6/A6	A6	Blanc	•	



FRA/MAG

Pochette magnétique en noire.

→ Autres couleurs ou formats sur demande.

	FORMAT	COULEUR	<input checked="" type="checkbox"/>	
FRA/MAG/A3	A3	Noir	•	
FRA/MAG/A4	A4	Noir	•	
FRA/MAG/A5	A5	Noir	•	



L → longueur | I → largeur | H → hauteur | Ø → diamètre |  → capacité | → de stock |  → sur commande

7.4 Cadres en plastiques et accessoires

Les cadres en plastique et leur gamme accessoires peuvent être placés presque partout dans le commerce, pour la promotion, la vente ou l'affichage d'informations importantes au sujet de vos produits. La gamme de produits qui peut faire l'objet d'une promo est innombrable et les visuels dans le cadre recto/verso peuvent être changés au gré de vos envies.

Les cadres en plastique ne font pas partie de notre gamme de stock. Si vous en avez besoin, nous pouvons vous les fournir sur demande dans un délai raisonnable.



FRA1H/C

Pochette de protection souple anti-reflet en PVC.
Protègent vos visuels des chocs légers.

	FORMAT	COULEUR	<input checked="" type="checkbox"/>	
FRA1H/C-A3	A3	Transparent	<input type="checkbox"/>	•
FRA1H/C-A4	A4	Transparent	•	<input type="checkbox"/>
FRA1H/C-A5	A5	Transparent	<input type="checkbox"/>	•



7.5 Chevalets

Les chevalets sont très efficaces pour la publicité et marquera assurément votre cible : le chevalet représente un incontournable pour attirer des nouveaux clients ou promouvoir votre campagne du moment. Il y a plusieurs types de chevalets disponibles, ci-dessous vous trouverez la meilleure solution pour votre stratégie d'entreprise.

KAD3W

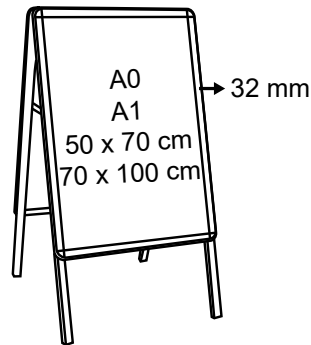

Chevalet en aluminium recto/verso avec profilés clippants et coins arrondis. Fourni avec une protection plastique anti-reflet. Utilisation intérieure ou extérieure. PAS WATERPROOF.

	FORMAT	PROFIL	H TOTAL	<input checked="" type="checkbox"/>	
KAD3W/50x70	500x700mm	32mm	1450mm	•	
KAD3W/70x100	700x1000mm	32mm	1050mm	•	
KAD3W/A0	A0	32mm	950mm	•	
KAD3W/A1	A1	32mm	1200mm	•	



KAD3/P

Chevalet en plastique recto/verso à stabiliser avec d'eau ou de sable. La capacité maximale de remplissage de l'eau est 5 litres.
→ 100% WATERPROOF.

	FORMAT	H TOTAL		<input checked="" type="checkbox"/>	
KAD3/P	325x570mm	755mm	Max. 5L	•	

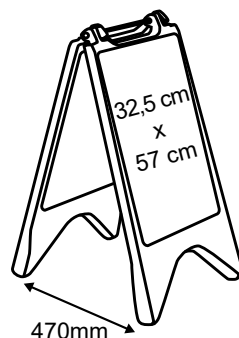

L → longueur | l → largeur | H → hauteur | Ø → diamètre |  → capacité | → de stock |  → sur commande

KAD3/M

Chevalet en aluminium magnétique recto/verso avec coins carrés. Fourni d'une feuille magnétique anti-reflet.
→ 100% WATERPROOF. Seulement disponible sur demande.

	FORMAT	H TOTAL	<input checked="" type="checkbox"/>	
KAD3/M/50x70	500x700mm	1230mm	<input checked="" type="checkbox"/>	<input type="checkbox"/>
KAD3/M/70x100	700x1000mm	1425mm	<input type="checkbox"/>	<input type="checkbox"/>
KAD3/M/A1	A1	1230mm	<input type="checkbox"/>	<input type="checkbox"/>

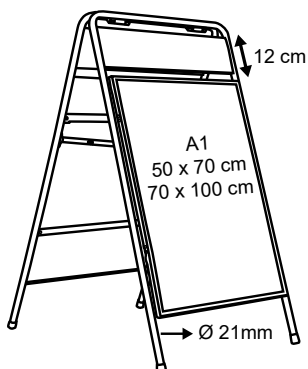

KAD5NW

Chevalet clippant en aluminium avec un pied ressort et coins carrés. Les ressorts permettent une meilleure résistance au vent. Fourni avec une protection plastique anti-reflet. Utilisation intérieure ou extérieure.
→ Livré non monté. 100% WATERPROOF.

	FORMAT	PROFIL	H TOTAL	<input checked="" type="checkbox"/>	
KAD5NW/50x70	500x700mm	32mm	1070mm	<input type="checkbox"/>	<input type="checkbox"/>
KAD5NW/70x100	700x1000mm	32mm	1370mm	<input type="checkbox"/>	<input type="checkbox"/>
KAD5NW/A0	A0	32mm	1560mm	<input type="checkbox"/>	<input type="checkbox"/>
KAD5NW/A1	A1	32mm	1210mm	<input type="checkbox"/>	<input type="checkbox"/>

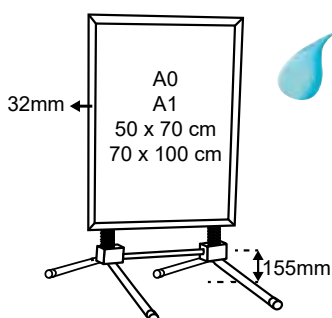

L → longueur | l → largeur | H → hauteur | Ø → diamètre |  → capacité | → de stock |  → sur commande

KAD9W

Chevalet clippant en aluminium avec base d'eau et coins carrés. La base en plastique munie de 2 ressorts se remplit d'eau ou de sable garantissant ainsi une bonne stabilité et permet de résister au vent. Elle est équipée de 4 roulettes facilitant son déplacement. Un système de perforation dans le profilé du bas, draine l'eau et permet la circulation de l'air. Fourni avec une protection plastique anti-reflet. Livré non monté. → 100% WATERPROOF.

	FORMAT	PROFIL	H TOTAL	<input checked="" type="checkbox"/>	
KAD9W/50x70	500x700mm	45mm	1020mm	•	
KAD9W/70x100	700x1000mm	45mm	1320mm	•	
KAD9W/A0	A0	45mm	1510mm	•	
KAD9W/A1	A1	45mm	1165mm	•	

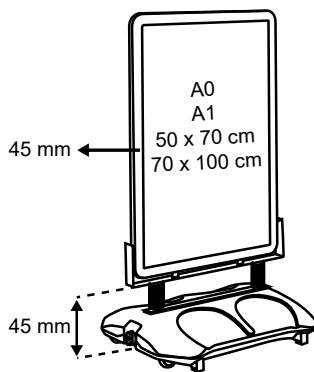

KAD25

Chevalet à roulettes avec cadre en aluminium et porte-affiche sur base ronde. Il faut remplir la base avec de l'eau pour une bonne stabilité. Fourni avec une protection magnétique anti-reflet. Utilisation intérieure ou extérieure. → PAS WATERPROOF.

	FORMAT	H TOTAL	<input checked="" type="checkbox"/>	
KAD25	500x700mm	1104mm	•	

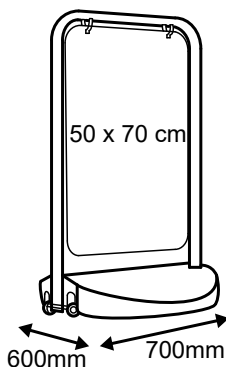

KAD16

Chevalet en plastique noir. Personnalisable avec des marqueurs à craie liquide.

	FORMAT	H TOTAL	<input checked="" type="checkbox"/>	
KAD16	480x815mm	880mm	•	

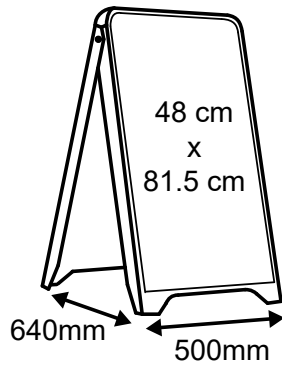

KAD17

Chevalet en bois recto/verso. Les feutres vendus séparément. Les chevalets sont en bois massif teinté acajou de très belle qualité et sont prévues pour une utilisation intérieure ou extérieure.

	FORMAT	H TOTAL	<input checked="" type="checkbox"/>	
KAD17	600x800mm	1050mm	•	

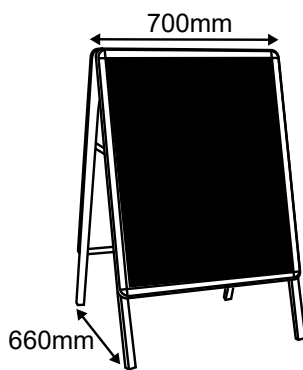

KAD20



7.6 Systèmes porte-bannières

Un mécanisme simple et robuste pour enrouler vos visuels dans un boîtier permettant de moduler la hauteur selon les besoins et tout en protégeant parfaitement l'affiche.

BAN8

Porte-bannière roulant avec fixation profilé pinçant et collante en-bas du système. Montage facile. Sac de transport inclus.

	FORMAT VISUEL	<input checked="" type="checkbox"/>	
BAN8	850 x 2000mm	•	
BAN8/100	1000 x 2000mm	•	



BAN20/80

Pieds en métal pour fixer des panneaux de différentes largeurs et différentes hauteurs. Utilisation intérieure.

	L	I	H	Ø PERFO.	COULEUR	<input checked="" type="checkbox"/>	
BAN20/80	800mm	200mm	140mm	9mm	Steel	•	

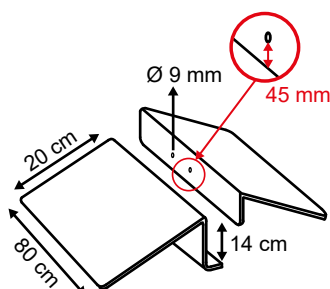

L → longueur | I → largeur | H → hauteur | Ø → diamètre |  → capacité | → de stock |  → sur commande

8. Divers

A côté de nos grandes catégories de produits nous avons également différents autres articles dans notre gamme. Ainsi vous trouverez chez nous des systèmes anti vols efficaces et des poignées pour transporter plus facilement des boîtes en carton volumineuses.

Enfin nous vous proposons également les indicateurs de date pour calendriers personnalisés, qui font partie de nos best-sellers.

Vous n'avez pas trouvé ce que vous recherchez ? Tout est possible. Contactez-nous et découvrez ce que nous sommes en mesure de faire pour vos clients et vous-même.

8.1 Systèmes anti-vol

8.2 Poignées

8.3 Accessoires calendrier



8.1 Systèmes anti-vol

Une gamme d'accessoires de sécurité pour prévenir le vol des objets de valeur : téléphones portables, caméras vidéos, accessoires informatiques, etc..

SAF1

Câble de sécurité extensible en plastique gris avec un anneau métallique aux deux extrémités.

SAF2

Câble de sécurité extensible en plastique gris avec un anneau métallique et un crochet adhésif aux extrémités.

SAF3 – SAF3/W

Câble de sécurité extensible en plastique gris ou blanc avec un anneau métallique à une extrémité et un crochet adhésif à l'autre extrémité.

	L	∅	COULEUR	<input checked="" type="checkbox"/>	
SAF1	Extensible de 120mm à 800mm	20mm	Gris	●	
SAF2	Extensible de 120mm à 800mm	20mm + 2 fixations adhésives (20x20mm)	Gris	●	
SAF3	Extensible de 120mm à 800mm	20mm + 1 fixations adhésives (20x20mm)	Gris	●	
SAF3/W	Extensible de 120mm à 800mm	20mm + 1 fixations adhésives (20x20mm)	Blanc	●	

SAF1



SAF2



SAF3 - SAF3/W

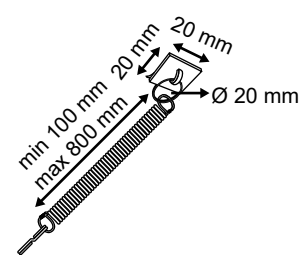
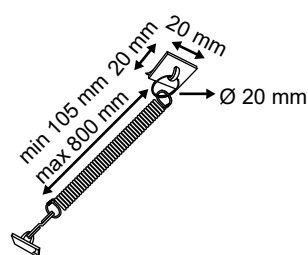
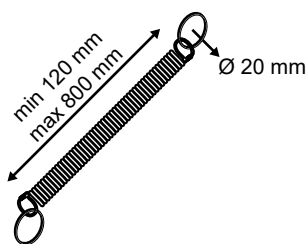

PUL2H/L

Pullbox (boîtier anti-vol) en plastique noir avec câble en acier et œillet de suspension à l'extrémité.

PUL2H

Pullbox (boîtier anti-vol) en plastique noir avec câble en acier et plaque métallique adhésive à l'extrémité.

	L	I	CABLE	EXTRÉMITÉ	<input checked="" type="checkbox"/>	
PUL2H/L	33mm	50mm	Ø: 0.75 mm Extensible jusqu'à 1 m	Oeillet de suspension	•	
PUL2H	33mm	50mm	Ø: 0.75 mm Extensible jusqu'à 0.95 m	Plaque: 19 x 45mm	•	

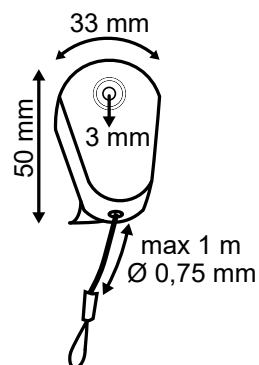
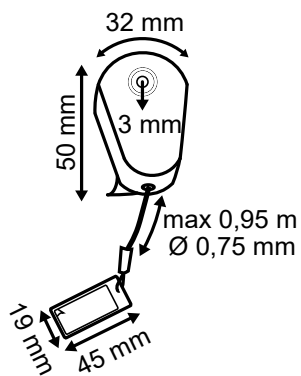

8.2 Poignées

Notre gamme de poignées souples ont plusieurs applications qui s'adaptent à divers supports. Légères ou renforcées, nos poignées en plastique ont une capacité de charge jusqu'à 15kg. L'utilisation est simple, rapide et s'effectue par simple découpe dans le support.

Nous avons un stock disponible et un délai de fabrication court. Parallèlement à cela, nous pouvons vous proposer une production adaptée à vos besoins : autre couleur, conditionnement, ...

HND4

Poignée de transport en PE (souple).
→ Autres couleurs disponibles sur demande.

HND6

Poignée de transport en PE (souple).
→ Autres couleurs disponibles sur demande.

HND30

Poignée de transport avec plaque de renfort en plastique blanc.
→ Seulement sur demande.



	L	I	COULEUR	<input checked="" type="checkbox"/>	
HND4	163 mm	24 mm	Noir ou blanc	•	
HND6	155 mm	25 mm	Noir ou blanc	•	
HND30	187 / 156 mm	25 / 35 mm	Noir ou blanc		•

HND4

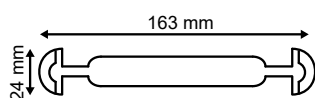

HND6

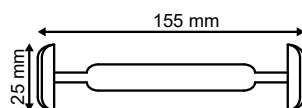
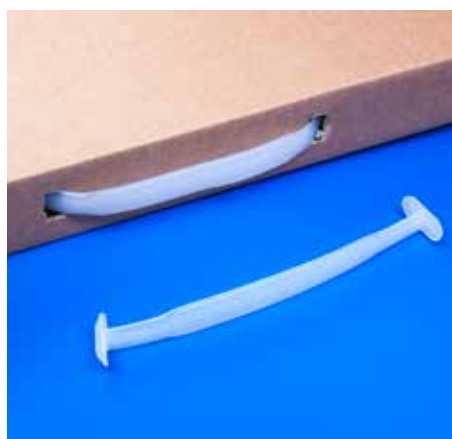

HND30

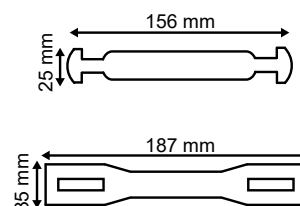

8.3 Accessoires calendriers

Notre gamme standard comprend des tailles de fenêtres différentes. La couleur standard est rouge et d'autres couleurs sont disponibles sur demande. Les indicateurs de date composés de plusieurs parties (fenêtre, la bande et support) peuvent être assemblés avant la livraison.

DAT5

Indicateur de date en PVC transparent avec perforations et élastique (T-end).

→ Peut être utilisé pour une largeur de calendrier de 28cm à 38cm. Livré non monté.

	FORMAT INTÉRIEUR DES FENÊTRES	FORMAT EXTÉRIEUR DES FENÊTRES	<input checked="" type="checkbox"/>	
DAT5/1515	15 x 15mm	23 x 30mm	●	
DAT5/1525	15 x 25mm	23 x 41mm	●	
DAT5/1729	17 x 29mm	26 x 44mm	●	
DAT5/1738	17 x 38mm	26 x 53mm	●	
DAT5/1929	19 x 29mm	28 x 46mm	●	
DAT5/2334	23 x 34mm	32 x 49mm	●	
DAT5/2840	28 x 40mm	38 x 56mm	●	



INDICATEUR DE DATE SUR DEMANDE

Indicateur de date en PVC transparent.

	SYSTÈME	LARGEUR CALENDRIER	FENÊTRE	<input checked="" type="checkbox"/>	
DAT1	Système de bloc	170mm à 500mm	Sur mesure		●
DAT2	Système de bloc	95mm	Fenêtre 22 & 23		●
DAT3	Système de feuille	95mm	Fenêtre 22 & 23		●

DAT1



DAT2



DAT3



Formats fenêtres

L x H

1. INTERIEUR 12 x 10 mm
EXTERIEUR 18 x 16 mm

2. INTERIEUR 15 x 14 mm
EXTERIEUR 23 x 20 mm

3. INTERIEUR 18 x 16 mm
EXTERIEUR 26 x 24 mm

4. INTERIEUR 30 x 23 mm
EXTERIEUR 38 x 33 mm

5. INTERIEUR 35 x 30 mm
EXTERIEUR 45 x 40 mm

6. INTERIEUR 20 x 14 mm
EXTERIEUR 26 x 20 mm

7. INTERIEUR 30 x 20 mm
EXTERIEUR 38 x 30 mm

8. INTERIEUR 26 x 19 mm
EXTERIEUR 35 x 28 mm

9. INTERIEUR 42 x 27 mm
EXTERIEUR 50 x 38 mm

10. INTERIEUR 38 x 17 mm
EXTERIEUR 46 x 24 mm

11. INTERIEUR 26 x 14 mm
EXTERIEUR 34 x 22 mm

12. INTERIEUR 25 x 12 mm
EXTERIEUR 31 x 18 mm

13. INTERIEUR 45 x 22 mm
EXTERIEUR 55 x 32 mm

14. INTERIEUR 25 x 16 mm
EXTERIEUR 33 x 26 mm

15. INTERIEUR 20 x 30 mm
EXTERIEUR 30 x 40 mm

16. INTERIEUR 35 x 22 mm
EXTERIEUR 43 x 30 mm

17. INTERIEUR 27 x 16 mm
EXTERIEUR 35 x 24 mm

18. INTERIEUR 15 x 12 mm
EXTERIEUR 20 x 16 mm

19. INTERIEUR 33 x 22 mm
EXTERIEUR 41 x 30 mm

20. INTERIEUR 28 x 21 mm
EXTERIEUR 35 x 28 mm

21. INTERIEUR 8 x 13 mm
EXTERIEUR 15 x 20 mm

22. INTERIEUR 10 x 8 mm
EXTERIEUR 14 x 12 mm

23. INTERIEUR 13 x 8 mm
EXTERIEUR 18 x 12 mm

24. INTERIEUR 19 x 22mm
EXTERIEUR 27 x 29 mm

25. INTERIEUR 30 x 14 mm
EXTERIEUR 38 x 17 mm

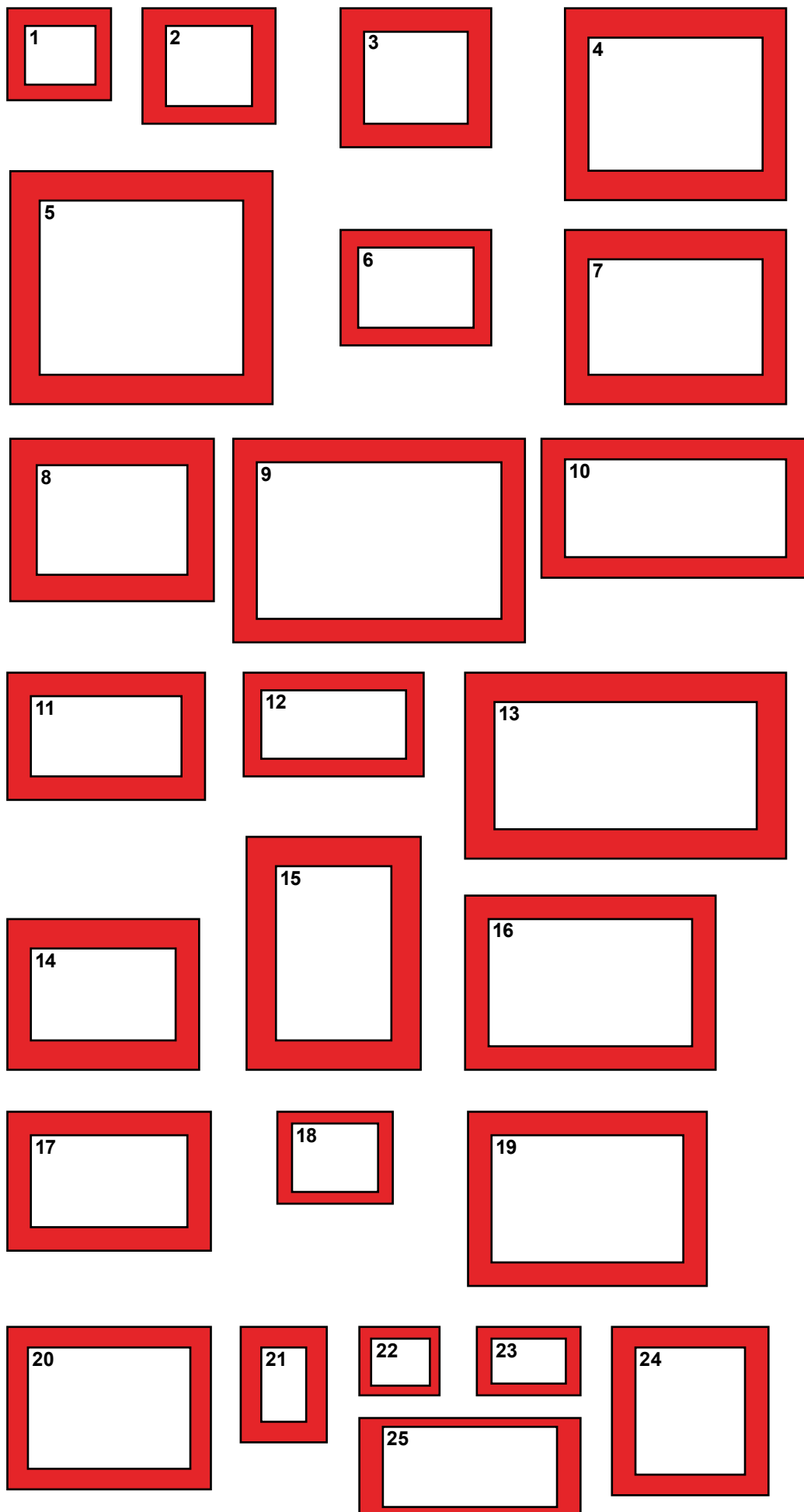

CONDITIONS GENERALES DE VENTE

ALL ROUND NV

1. Le fait de traiter avec notre société implique l'accord du client sur les présentes conditions générales.

2. Quantités: Sauf stipulations contraires, nous nous réservons le droit de fournir les marchandises avec 20 % en plus ou en moins sur les quantités indiquées lors de la commande.

3. Délai: A moins de garanties spéciales et expresses, la date de livraison stipulée par l'acheteur n'est pas de rigueur, et un retard d'expédition ne peut exposer de sa part à une action en dommages et intérêts.

4. Force majeure: Les cas de force majeure et en général tous faits indépendants de notre volonté, mettant obstacle à l'exécution de nos engagements, peuvent annuler ceux-ci sans aucune suite.

5. Prix:

Prix pour fourniture départ nos ateliers port facturé sauf expressément mentionné dans notre offre.

Les prix sont donnés à titre indicatif basés sur les points suivants :

a) le coût actuel des matières premières et des salaires avec leurs charges sociales.

b) la partie déposée au Fonds Monétaire International au jour de l'offre pour les commandes réalisées en tout ou en partie avec du matériel de provenance étrangère.

c) les droits d'entrée en vigueur le jour de la remise de notre offre.

Nos offres s'entendent sans engagement et sauf vente.

Une commande n'est valable que si elle est dûment confirmée par nous et ceci par écrit.

Toute modification en cours d'exécution des bases reprises ci-dessus, et tous rajustements de prix par nos sous-traitants même après l'établissement de notre facture entraîneront un réajustement correspondant des prix.

6. Les informations techniques ou recommandations mentionnées dans ce catalogue sont basées sur des tests que nous considérons comme fiables. Dans tous les cas, c'est à l'utilisateur d'évaluer le produit avant de s'engager vers l'achat. Le producteur ou le vendeur ne peuvent en aucun cas offrir de garantie dans le cas où le produit n'offre pas l'utilisation désirée.

7. Toutes les dimensions mentionnées dans ce catalogue sont des valeurs théoriques.

De légères différences peuvent apparaître et sont conditionnées par des impératifs de production.

8. Epaisseurs et capacités: Les épaisseurs et capacités indiquées ne sont données qu'à titre approximatif. La tolérance est de plus ou moins 10 % de l'épaisseur moyenne.

9. Les unités d'emballages mentionnées dans ce catalogue, ne doivent pas être prises au sens strict. Les unités d'emballages sont déterminées par des impératifs de production et peuvent varier au cas par cas.

10. Les surfaces sur lesquelles sont appliqués les produits autocollants varient largement en fonction de leur compatibilité avec les adhésifs. La surface sur laquelle on applique un adhésif doit impérativement être propre, sèche et sans graisse. Il est vivement recommandé d'effectuer des tests avant de s'engager vers l'achat de l'un de nos produits.

11. Réclamations: Toute réclamation doit être introduite endéans les 5 jours après la livraison et uniquement par écrit. Un dédommagement ne dépassera en aucun cas le montant de la facture. Nous ne pouvons accepter de réclamation pour des déchets ou des avaries inférieures à 5 % de la commande ni pour des marchandises qui ont été utilisées ou transformées par l'acheteur.

12. Transport: La marchandise est vendue conformément à son état à la sortie de nos magasins. Dans tous les cas, les marchandises voyagent aux risques et périls de l'acheteur. En cas d'avarie ou de manquants l'acheteur doit réclamer au transporteur. Cette clause joue même en cas de fixation d'un prix franco destination.

13. Paiement

13.1 Nos factures sont payables dans les 30 jours de la date de facturation, sauf stipulation contraire indiquée sur la facture.

13.2 Les paiements sont dus en Euro, ou dans la monnaie expressément convenue, nets et sans escompte.

13.3 Toute somme non payée à l'échéance portera de plein droit et sans mise en demeure un intérêt de 1% par mois, jusqu'au jour du règlement.

13.4 Notre créance sur le prix subsiste en cas de destruction, perte ou dégradation fortuites de la marchandise.

14. Clause pénale

14.1 Tout montant impayé huit jours après l'envoi d'une mise en demeure sera majoré d'une indemnité conventionnellement fixée entre parties à 15 % du solde dû, avec un minimum de 125 € ou l'équivalent dans la monnaie convenue, à titre de clause pénale forfaitaire et irréductible.

14.2 Dans les cas où les marchandises nous auront été restituées conformément aux articles 12 et 13, l'acheteur nous sera de plein droit redevable d'un montant égal à 15 % du prix de ces marchandises, avec un minimum de 125 € ou l'équivalent dans la monnaie convenue, à titre de dommages et intérêts, sans préjudice d'une indemnité complémentaire pour les frais causés par le recouvrement des fonds, la récupération des marchandises ou leur remise en état.

15. Garanties financières – condition résolutoire

15.1 Si avant le paiement intégral du prix, le crédit de l'acheteur est ébranlé ou en péril, nous nous réservons le droit de suspendre l'exécution de nos obligations tant que des garanties suffisantes n'auront pas été constituées.

15.2 Les cas visés à l'alinéa précédent, de même que le défaut de paiement à son échéance d'une seule facture, nous autorisent à suspendre toute fourniture, comme aussi de tenir résilié de plein droit et sans intervention judiciaire, tout contrat formé avec l'acheteur, sans autre formalité que la notification de notre volonté à l'acheteur, par lettre recommandée.

15.3 Dans les cas énoncés aux alinéas qui précèdent, toutes autres sommes dont l'acheteur nous serait redevable seront immédiatement exigibles.

16. Réserve de propriété

16.1 Les marchandises livrées par nous restent notre propriété jusqu'à complet paiement du prix par l'acheteur.

16.2 Dans les cas énoncés à l'article 11, et d'une manière générale en cas de menace de concours de créanciers sur les biens de l'acheteur ou de survenance d'un tel concours, nous sommes de plein droit fondés à reprendre la marchandise et ses accessoires, sans intervention judiciaire.

17. Dérogations: Toutes dérogations aux clauses ci-dessus devront être signalées par écrit et acceptées par nous sauf stipulation contraire nous ne reconnaissons aucune valeur aux Conditions Générales d'Achat de nos correspondants.

18. Compétence territoriale: Toutes contestations seront du ressort exclusif des tribunaux de Gand.

19. Commandes sur appel: Les commandes confirmées par écrit et prévues pour livraison sur appel seront stockées durant une période de 6 mois maximum. Passé ce délai ces commandes sur appel seront d'office facturées et expédiées au client. Cette stipulation est faite en notre faveur.

Tout délai supplémentaire, que nous accorderons expressément ou tacitement, ne pourrait être invoqué par notre co-contractant pour en déduire quelque conséquence que ce soit tel que par exemple une annulation par nous du marché conclu.

20. Responsabilité

La responsabilité de notre société est strictement limitée au remplacement pur et simple de toutes pièces reconnues défectueuses par examen contradictoire après retour en nos magasins, quelle que soit la nature du défaut constaté, y compris le cas de vice caché. Ceci exclut tous dommages et intérêts quels qu'ils soient.

Dans le cas où nos produits ne présenteraient pas de défauts, mais seraient inadaptés pour une raison quelconque, notre responsabilité ne pourrait d'aucune manière être mise en cause, notre client ayant seul l'entière responsabilité de sa commande, que nous nous bornons à exécuter. Nous ne garantissons pas, sauf précisions particulières, la marchandise vendue en fonction d'une destination et/ou d'un usage que nous ignorons.



Nous vous invitons à prendre contact avec notre équipe afin de trouver ensemble une solution optimale pour vos projets.

HEURES D'OUVERTURE :

DU LUNDI AU JEUDI : DE 8.30 À 12.30 HEURES ET DE 13.00 À 17.00 HEURES

VENDREDI : DE 8.30 À 12.30 HEURES ET DE 13.00 À 16.00 HEURES

(+32 (0)9 363 93 60
Mail: info@all-round.be
export@all-round.be

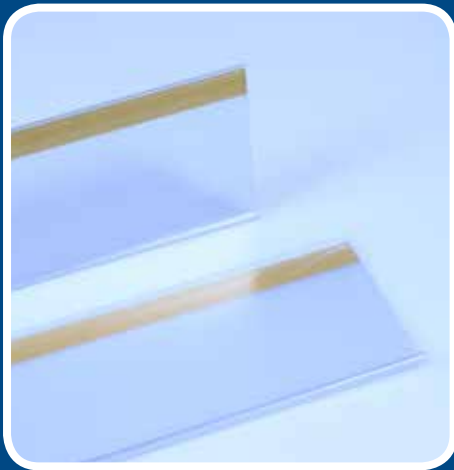

All-Round[®] NV

info@all-round.be
export@all-round.be
www.all-round.be